



Programmateur WPX alimenté par pile



Mode d'emploi du programmateur WPX

Commandes et indicateurs.....	2	Fonctions spéciales	5
Modes de fonctionnement	2	Suspension arrosage.....	5
Introduction	2	Enregistrement de la programmation... 5	
Fonctionnement et configuration	2	Restauration de la programmation	5
Programmation rapide		Restauration des réglages d'usine.....	5
(Contractor Rapid Programming™)	2	Désactivation de la sonde de pluie	5
Réglage de la date et de l'heure.....	2	Installation	5
Réglage du programme d'arrosage	3	Câblage des vannes.....	5
Sélection d'une zone.....	3	Piles	6
Réglage de la durée d'arrosage d'une zone ...3		Remplacement des piles	6
Réglage des heures de démarrage		Sonde de pluie en option.....	6
d'arrosage d'une zone	3	Dépannage.....	7
Réglage des jours d'arrosage d'une zone.....3			
Jours personnalisés.....	3		
Options des jours d'arrosage	3		
Jours cycliques	3		
Jours pairs / impairs.....	4		
Mode automatique.....	4		
Arrêt de l'arrosage.....	4		
Arrosage manuel	4		
Démarrage manuel immédiat	4		
Ajustement saisonnier	4		

Commandes et indicateurs

Modes de fonctionnement

- **Régler la date et l'heure :** permet de définir la date et l'heure du jour en cours (formats 12 et 24 heures au choix).
- **Régler le programme d'arrosage :** permet de modifier les programmes d'arrosage personnalisés qui se lancent automatiquement.
- **Ajustement saisonnier :** permet d'augmenter ou de réduire la durée d'arrosage selon un pourcentage pour chaque zone.
- **Mode automatique :** l'arrosage se lance automatiquement selon les programmes d'arrosage programmés.

Arrosage manuel / Arrêt arrosage

- **Arrosage manuel :** permet de lancer immédiatement l'arrosage de toutes (ALL) ou d'une seule zone.
- **Arrêt arrosage (OFF) :** arrête tout arrosage en cours et désactive l'arrosage automatique.

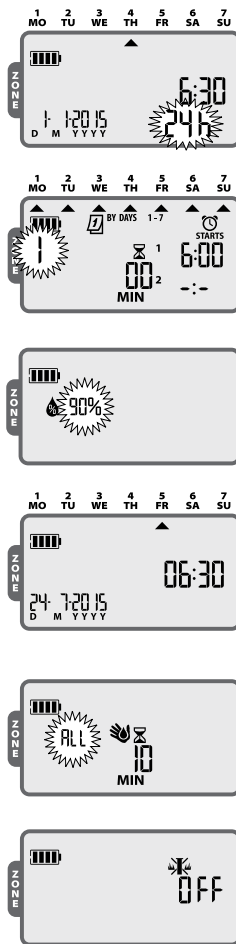

Indicateur de pile

Affiche le niveau de charge de la pile

Boutons + ou -
Réglage des paramètres

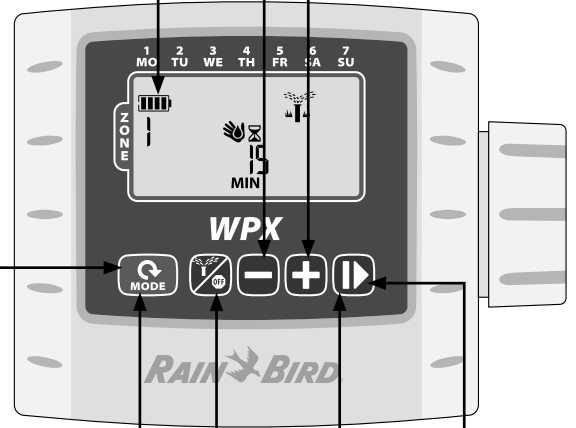

Bouton MODE

Parcourt les différents modes de fonctionnement

Bouton [OFF]

Permet de parcourir les modes Arrosage manuel, Arrêt et Automatique

Bouton [▶]

Passe au paramètre suivant

Démarrage manuel immédiat

Arrose toutes les zones les unes à la suite des autres selon leur durée d'arrosage programmée

Introduction

Merci d'avoir choisi le programmeur Rain Bird WPX alimenté par pile. Le WPX permet un arrosage automatique en absence d'alimentation secteur.

Fonctionnement et configuration

Programmation rapide (Contractor Rapid Programming™)

Lors de la programmation initiale, le programmeur copie automatiquement les heures et les jours d'arrosage de la zone 1 à toutes les autres zones.

- ! **REMARQUE :** si plusieurs zones ont la même heure de démarrage ou des plages de fonctionnement qui se chevauchent, le programmeur arrose les zones les unes à la suite des autres (les zones ne sont pas lancées simultanément).
- ! **REMARQUE :** les modifications apportées au programme d'une zone après la programmation initiale n'affectent que la zone modifiée.
- ! **REMARQUE :** vous pouvez réactiver la fonction Contractor Rapid Programming™ en restaurant les réglages d'usine (cf. page 5).

Réglage de la date et de l'heure

Appuyez sur une touche pour allumer l'écran. Appuyez sur le bouton MODE jusqu'à ce que l'écran de paramétrage de la date et de l'heure s'affiche.

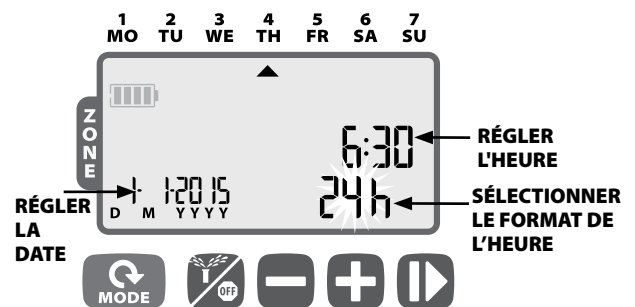

- ▶ Appuyez sur + ou - pour définir le format de l'heure (12 ou 24 heures), puis appuyez sur ▶
- ▶ Appuyez sur + ou - pour définir l'heure (vérifiez que le paramètre AM/PM [matin/soir] est correct si vous utilisez le format 12 heures), puis appuyez sur ▶. Définissez alors les minutes en appuyant à nouveau sur + ou - puis appuyez sur ▶
- ▶ Appuyez sur + ou - pour définir l'année (YYYY), puis appuyez sur ▶. Répétez l'opération pour définir le jour (D) et le mois (M). Si vous utilisez le format 12 heures, la date sera au format M/D/YYYY.

Réglage du programme d'arrosage

Appuyez sur le bouton **MODE** jusqu'à ce que l'écran de programmation de l'arrosage s'affiche.

1 Sélection d'une zone

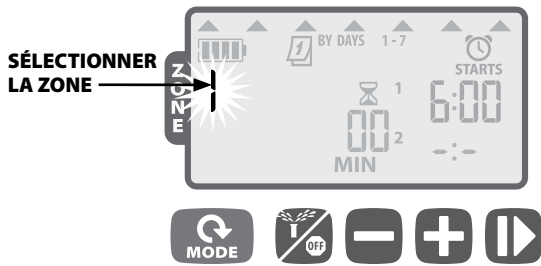

- ▶ Appuyez sur **+** ou **-** pour sélectionner le numéro de la zone puis appuyez sur **▶**

2 Réglage de la durée d'arrosage d'une zone

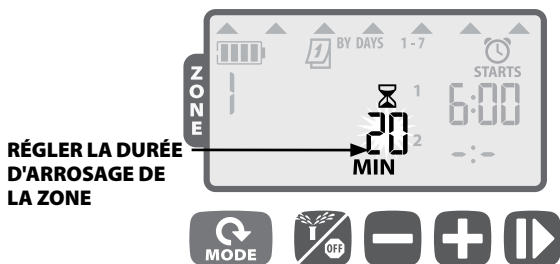

- ▶ Appuyez sur **+** ou **-** pour définir la durée d'arrosage (en minutes) puis appuyez sur **▶**

REMARQUE : les durées d'arrosage peuvent aller de 1 à 240 minutes.

3 Réglage des heures de démarrage d'arrosage d'une zone

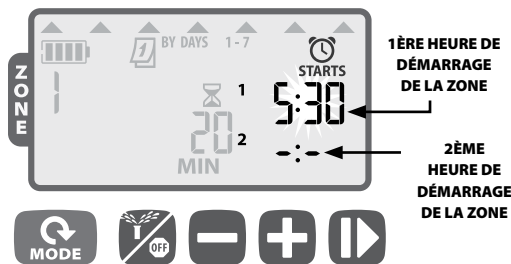

- ▶ Appuyez sur **+** ou **-** pour définir la première heure de démarrage de la zone sélectionnée (réglée sur 06h00 par défaut), puis appuyez sur **▶**
- ▶ Appuyez sur **+** ou **-** pour définir l'heure de démarrage suivante.

RÉPÉTEZ L'OPÉRATION pour paramétrer des heures d'arrosage supplémentaires (jusqu'à 6 par zone) appuyez à nouveau sur **▶** pour passer à l'étape de réglage des jours d'arrosage.

REMARQUE : les réglages se font en incréments de 10 minutes.

REMARQUE : pour effacer une heure d'arrosage, appuyez sur **+** ou **-** jusqu'à ce que **-:-** (DÉSACTIVÉ / OFF) s'affiche. (**-:-** se trouve juste avant 0h00 ou 12h00 AM.)

REMARQUE : si plusieurs zones ont la même heure de démarrage ou des plages de fonctionnement qui se chevauchent, le programmeur arrose les zones les unes à la suite des autres (les zones ne sont pas lancées simultanément).

4 Réglage des jours d'arrosage d'une zone

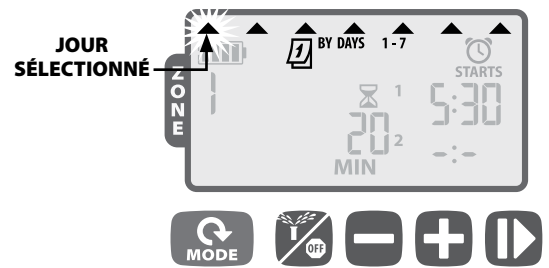

Jours personnalisés

- ▶ Appuyez sur **+** (pour activer) ou sur **-** (pour désactiver) le jour sélectionné clignotant. Le curseur ira automatiquement au jour sélectionné suivant.

RÉPÉTEZ L'OPÉRATION pour définir chaque jour de la semaine comme voulu.

RÉPÉTEZ les étapes 1 à 4 pour les autres zones.

- ▶ Lorsque la programmation est terminée, appuyez sur le bouton **MODE** jusqu'à ce que l'écran **d'auto-exécution** s'affiche.

Options des jours d'arrosage

Les options supplémentaires suivantes sont disponibles pour les jours d'arrosage :

- **Jours cycliques** (1-30)
- **Jours impairs** (pas d'arrosage le 31 du mois)
- **Jours pairs**

Pour modifier le type de jour d'arrosage d'une zone, appuyez simplement sur les boutons **+** et **-** simultanément lors du réglage des jours d'arrosage d'une zone.

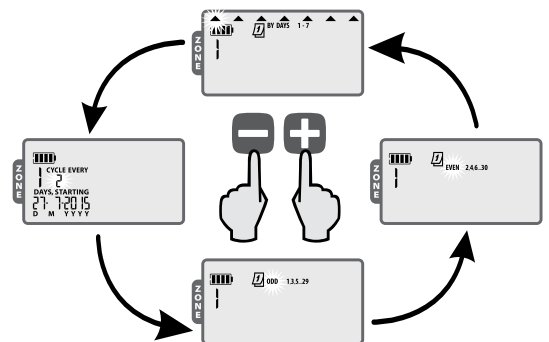

Jours cycliques

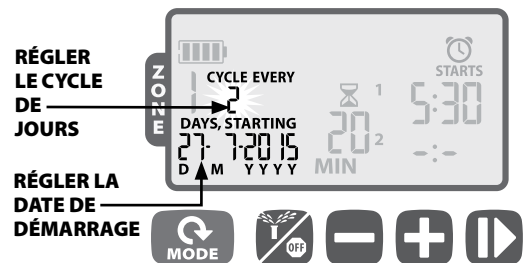

- ▶ Appuyez sur **+** ou **-** pour définir le nombre de jours du cycle puis appuyez sur **▶**

- ▶ Appuyez sur **+** ou **-** pour définir le jour d'arrosage suivant puis appuyez sur **▶**

Jours pairs (EVEN) / impairs (ODD)

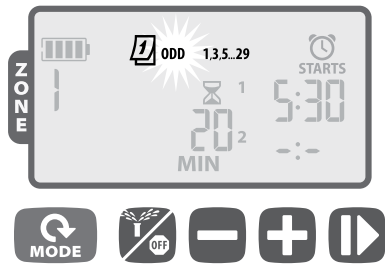

- ▶ Lorsque **IMPAIRS (ODD) 1,3,5...29** ou **PAIRS (EVEN) 2,4,6...30** clignote, appuyez sur **▶**

! **REMARQUE :** les programmes impairs ne fonctionnent pas le 31 du mois.

Mode automatique

Appuyez sur le bouton **MODE** jusqu'à ce que l'écran du mode automatique s'affiche.

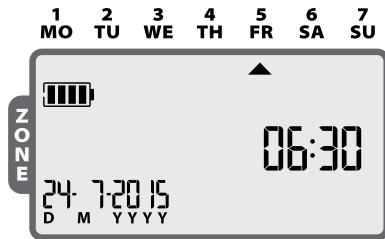

Si plusieurs zones ont la même heure de démarrage ou des plages de fonctionnement qui se chevauchent, le programmeur arrose les zones les unes à la suite des autres (les zones ne sont pas lancées simultanément).

! **REMARQUE :** après 5 minutes d'inactivité, l'écran s'éteint. Appuyez sur une touche pour rallumer l'écran.

Arrêt de l'arrosage

Appuyez sur le bouton **OFF** jusqu'à ce que l'écran de ci-dessous (**OFF**) s'affiche.



Sélectionner le mode OFF annule tout arrosage en cours et empêche tout démarrage automatique.

! **REMARQUE :** sélectionnez le mode automatique pour reprendre la programmation normale. Les programmes d'arrosage ne s'exécuteront pas si le programmeur est en mode OFF.

! **REMARQUE :** si vous ne désirez interrompre l'arrosage automatique que pour quelques jours, nous vous conseillons d'utiliser la fonctionnalité « Suspension d'arrosage » décrite à la page 38.

! **REMARQUE :** pour réinitialiser l'arrosage, appuyez à nouveau sur le bouton **OFF** pour repasser en mode d'auto-exécution.

Arrosage manuel

Appuyez sur le bouton **OFF** jusqu'à ce que l'écran d'arrosage manuel s'affiche.

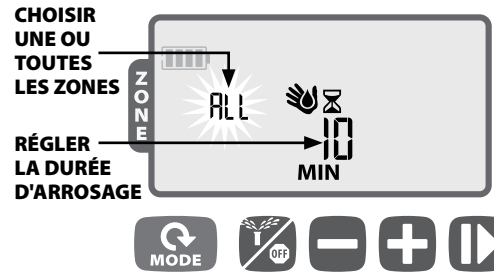

- ▶ Appuyez sur **+** ou **-** pour sélectionner une ou toutes (ALL) les zones puis appuyez sur **▶**

- ▶ Appuyez sur **+** ou **-** pour définir la durée d'arrosage des zones sélectionnées puis appuyez sur **▶** pour démarrer l'arrosage.

! **REMARQUE :** si vous désirez arroser chaque zone pendant la durée programmée : Appuyez sur **-** lors du réglage de la durée manuelle jusqu'à ce que l'écran affiche "SCH" MIN.

Démarrage manuel immédiat

Arroser toutes (ALL) les zones immédiatement selon leurs durées d'arrosage précédemment planifiées :

- ▶ Mettez le programmeur en mode automatique puis appuyez sur **▶** pendant 3 secondes pour démarrer l'arrosage de toutes les zones qui ont une durée d'arrosage programmée.

Ajustement saisonnier

Appuyez sur le bouton **MODE** jusqu'à ce que l'écran d'ajustement saisonnier s'affiche.

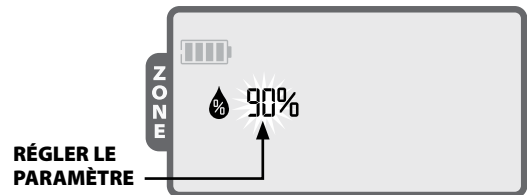

Le mode d'ajustement saisonnier vous permet de rallonger ou de réduire les durées d'arrosage de toutes les zones selon un pourcentage (de 10 à 200 %).

- ▶ Appuyez sur **+** ou **-** pour augmenter ou diminuer le paramètre.

! **REMARQUE :** l'ajustement saisonnier s'applique à tous les arrosages automatiques.

Fonctions spéciales

Suspension arrosage

Retarder l'arrosage automatique pendant un maximum de 9 jours.

- ▶ Appuyez sur le bouton MODE jusqu'à ce que l'écran du mode automatique s'affiche. (Le système ne doit pas être en cours d'arrosage.)

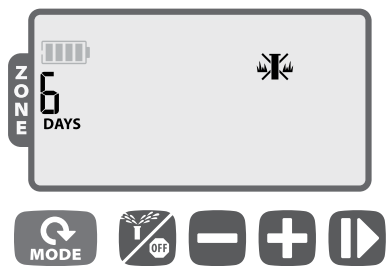



- ▶ Appuyez sur **+** pendant 3 secondes, puis appuyez sur **+** ou **-** pour sélectionner le nombre de jours (DAYS) de report (9 au maximum).

- ▶ Pour annuler, appuyez sur **-** jusqu'à ce que DAYS soit sur 0. (Le programmateur repasse en mode automatique.)

 : ce symbole et les jours (DAYS) restants s'affichent lorsque la suspension d'arrosage est active.



Enregistrement de la programmation

Enregistrer les programmes d'arrosage pour utilisation ultérieure.

- ▶ Appuyez sur le bouton  jusqu'à ce que l'écran d'arrêt de l'arrosage (OFF) s'affiche.
- ▶ Appuyez simultanément sur  et **+** puis relâchez-les.
- ▶ Le symbole « OFF » disparaît brièvement pour confirmer que les programmes ont été enregistrés.



Restauration de la programmation

Restaurer les programmes d'arrosage précédemment enregistrés.

- ▶ Appuyez sur le bouton  jusqu'à ce que l'écran d'arrêt de l'arrosage (OFF) s'affiche.
- ▶ Appuyez simultanément sur **+** et  puis relâchez-les.
- ▶ Le symbole « OFF » disparaît brièvement pour confirmer que les programmes ont été restaurés.

Restauration des réglages d'usine

Restaurer les paramètres d'usine du programmateur.

-  **MISE EN GARDE** : Tous les programmes d'arrosage stockés dans la mémoire seront effacés. Toutefois, les paramètres de valeurs de départ sont stockés dans une mémoire séparée et ne sont pas affectés par la restauration des réglages d'usine. Ils peuvent donc être restaurés une fois la réinitialisation faite.
- ▶ Appuyez sur le bouton MODE jusqu'à ce que l'écran d'ajustement saisonnier s'affiche.
- ▶ Appuyez simultanément sur  et  puis relâchez-les.

Désactivation de la sonde de pluie

Régler la sonde sur Activé ou Désactivé pour toutes les zones.

- ▶ Appuyez sur le bouton MODE jusqu'à ce que l'écran du mode automatique s'affiche.
- ▶ Appuyez simultanément sur **-** et  pour choisir entre ACTIVÉ et DÉSACTIVÉ.



: ce symbole s'affiche si DÉSACTIVÉ est sélectionné.

Régler la sonde sur Activé ou Désactivé pour une zone donnée.

- ▶ Appuyez sur le bouton MODE jusqu'à ce que l'écran de programmation de l'arrosage s'affiche.
- ▶ Appuyez sur **+** ou **-** pour choisir la zone voulue.
- ▶ Appuyez simultanément sur **-** et  pour choisir entre ACTIVÉ et DÉSACTIVÉ.



: ce symbole s'affiche si DÉSACTIVÉ est sélectionné pour cette zone.

Installation

Câblage des vannes

Les fils peuvent aller jusqu'à 30 mètres (taille minimum 0,75 mm²) du programmateur. Tous les branchements doivent être réalisés avec des connecteurs électriques étanches adaptés (vendus séparément).

- ▶ Branchez les fils noirs de chaque électro-vanne au(x) fil(s) noir(s) du WPX.
- ▶ Branchez le fil rouge de chaque électro-vanne au fil rouge de la zone voulue du WPX.
- ▶ Branchez une vanne principale en option (fil rouge de l'électro-vanne sur fil orange du WPX).

CÂBLAGE DES VANNES

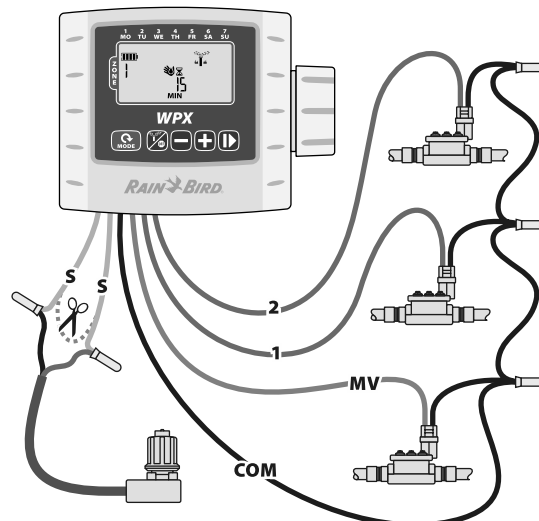

! **REMARQUE :** le WPX peut être monté sur l'électro-vanne grâce au support fourni ou sur un mur avec le support mural en option (modèle : 9VMOUNT).

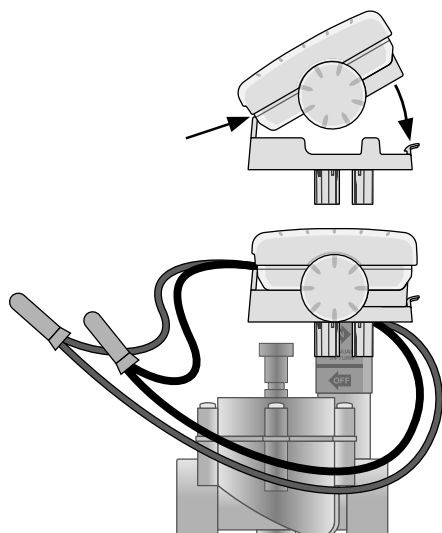

Piles

Votre programmeur fonctionne avec une ou deux piles 9 V. Dans des conditions d'utilisation normales, l'autonomie prévue est d'un an avec une pile et de deux ans avec deux piles.

Remplacement des piles

1. Retirez le couvercle du compartiment à piles.
2. Installez une ou deux piles 9 V alcalines sur les contacteurs.
3. Remplacez le couvercle du compartiment à piles.

! **REMARQUE :** ne mélangez pas piles neuves et piles usagées. Cela peut réduire la durée de vie des piles et raccourcir l'autonomie du programmeur.

Sonde de pluie en option

- ▶ Coupez la boucle jaune à la moitié et dénudez la gaine isolante d'environ 1 cm.

! **REMARQUE :** ne coupez la boucle jaune que si vous installez une sonde de pluie.

- ▶ Branchez les fils de la sonde aux fils jaunes du WPX avec des connecteurs étanches.

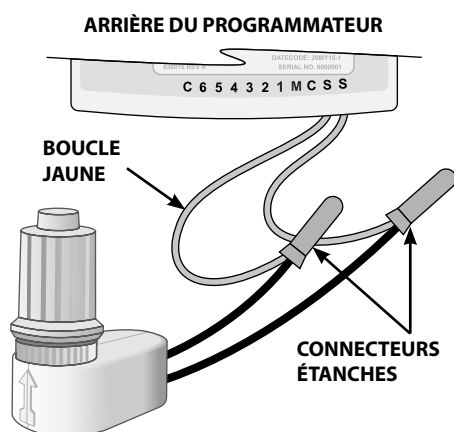

Dépannage

Problème	Cause possible	Solution possible
Rien ne s'affiche.	L'écran est en mode veille/économie d'énergie.	Appuyez sur une touche pour rallumer l'écran.
	Les piles sont vides.	Changez les piles.
L'arrosage automatique ne démarre pas.	Une heure de démarrage, une durée d'arrosage ou un jour d'arrosage est manquant.	Réglez l'heure de démarrage, la durée d'arrosage ou le jour d'arrosage.
	La boucle de fil de la sonde a été coupée mais la sonde de pluie n'a pas été installée.	Raccordez les fils de la sonde ou désactivez le fonctionnement de la sonde.
	La suspension de l'arrosage est activée.	Désactivez la suspension de l'arrosage.
L'arrosage automatique a démarré mais aucun arrosage n'a lieu.	Absence de pression.	Ouvrez l'arrivée d'eau principale.
	Câblage défectueux.	Vérifiez qu'il n'y ait pas de court-circuit ou de fil non raccordé.
	Solénoïde défectueux.	Remplacez le solénoïde.
	Solénoïde incompatible.	Vous devez utiliser un solénoïde avec raccordement 9 V (Rain Bird K80920) ou un solénoïde compatible.
Le programmeur arrose plus que prévu.	Une heure de démarrage, une durée d'arrosage ou un jour d'arrosage est en trop.	Modifiez l'heure de démarrage, la durée d'arrosage ou le jour d'arrosage.
	Ajustement saisonnier activé.	Diminuez la valeur de l'ajustement saisonnier pour atteindre le niveau voulu.
L'arrosage manuel en mode ALL n'arrose pas certaines zones ou n'est pas une option disponible.	Des zones n'ont pas d'heure de démarrage ou de durée d'arrosage.	Programmez une heure de démarrage et une durée d'arrosage pour toutes les zones voulues.



Rain Bird Corporation
6991 East Southpoint Road
Tucson, AZ 85756
EE. UU.
Tel.: (520) 741-6100
Fax: (520) 741-6522

Rain Bird International
1000 West Sierra Madre Avenue
Azusa, CA 91702
EE. UU.
Tel.: +1 (626) 963-9311
Fax: +1 (626) 852-7343

Rain Bird Europe SNC
900, rue Ampère, B.P. 72000
13792 Aix en Provence Cedex 3
FRANCIA
Tel.: (33) 4 42 24 44 61
Fax: (33) 4 42 24 24 72

Rain Bird France SNC
900, rue Ampère, B.P. 72000
13792 Aix en Provence Cedex 3
FRANCIA
Tel.: (33) 4 42 24 44 61
Fax: (33) 4 42 24 24 72

Rain Bird Ibérica. S.A.
Polígono Ind. Pinares Llanos
C/ Carpinteros, 12, 2ºC
28670 Villaviciosa de Odón, Madrid
ESPAÑA
Tel.: (34) 91 632 48 10
Fax: (34) 91 632 46 45

Rain Bird Deutschland GmbH
Königstraße 10c
70173 Stuttgart
DEUTSCHLAND
Tel.: +49 (0)711 222 54 158
Fax: +49 (0)711 222 54 200

Rain Bird Sverige AB
C/O Matrisen
Stortorget 29
211 34 Malmö
Tel.: (46) 42 25 04 80
Fax: (46) 42 20 40 65

Rain Bird Türkiye
Çamlık Mh. Diğç Sokak Sk. No.4 D:59-60
34775 Ümraniye, İstanbul
TÜRKİYE
Tel.: (90) 216 443 75 23
Faks: (90) 216 461 74 52

© 2015 Rain Bird Corporation
® Marque déposée de Rain Bird Corporation

www.rainbird.com
www.rainbird.eu

P/N: 690173-01 FR 02JL15