



## Catalogo Prodotti per Irrigazione delle Aree Verdi



VOLUME 2



L'utilizzo intelligente dell'acqua.™





## Insieme, possiamo fare la differenza

In Rain Bird, crediamo che il risparmio dell'acqua sia una responsabilità condivisa da tutti. Il nostro settore può avere un impatto enorme sul risparmio della risorsa idrica, installando impianti più efficienti e insegnando ai clienti come utilizzarli correttamente. Lavorando insieme, possiamo davvero fare la differenza.

Il programma 25 Ways di Rain Bird offre efficaci suggerimenti e consigli pratici ricavati dall'esperienza di oltre 80 anni della società nel settore dell'irrigazione. Disponibili su [25ways.rainbird.com](http://25ways.rainbird.com), queste risorse possono essere utilizzate ovunque e da chiunque desideri migliorare l'efficienza del proprio impianto di irrigazione.

## I suggerimenti di Rain Bird per risparmiare acqua

Il sito web [25ways.rainbird.com](http://25ways.rainbird.com) propone un elenco completo di suggerimenti e tecniche utili per risparmiare acqua in ognuna delle seguenti categorie.



Migliorare l'impianto esistente



Irrigare solo nei momenti giusti



Non irrigare eccessivamente



Utilizzare il prodotto giusto

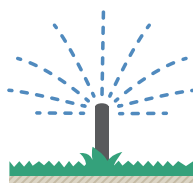

Mantenere l'acqua dove serve



Rinnovare gli spazi verdi

## Tecnologia a elevata efficienza idrica per qualsiasi esigenza di irrigazione di aree verdi

Progettando e installando le soluzioni di irrigazione Rain Bird avrete la garanzia di un sistema caratterizzato da prestazioni elevate e durata utile prolungata. Indipendentemente dalle vostre esigenze di irrigazione di aree verdi, Rain Bird ha una soluzione a risparmio idrico per ogni singola applicazione del vostro prossimo progetto.



### Irrigatori statici

Pagina 8



### Centrali di controllo

Pagina 81



### Ugelli per irrigatori statici

Pagina 15



### Microirrigazione

Pagina 93

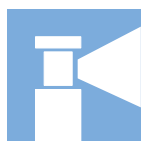

### Irrigatori dinamici

Pagina 30



### Filtrazione

Pagina 126



### Valvole

Pagina 51



### Risorse

Pagina 128

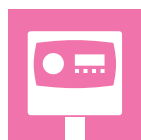

### Programmatori

Pagina 66

*Non tutti i modelli sono riportati nel presente catalogo. Non tutti i modelli sono disponibili su tutti i mercati. Per conoscere la disponibilità dei prodotti, consultare il listino prezzi in vigore nella propria area o contattare il rappresentante Rain Bird di zona.*

## Anatomia di un impianto residenziale a basso consumo idrico\*

Questa guida alla progettazione di un impianto residenziale illustra le soluzioni tecnologiche e i prodotti Rain Bird per ottenere aree verdi rigogliose con un consumo idrico ridotto.

### Irrigatori statici

Regolazione integrata della pressione

Ugelli ad alta efficienza

Sistemi con valvole di ritenuta Seal-A-Matic™ (SAM)

Irrigatori statici per acqua non potabile

pag. 8



### Programmatori e sensori

Programmatori automatici con funzioni per un ridotto consumo idrico

Tecnologie dei programmatori intelligenti

Dispositivi di arresto automatico

pag. 66



### Microirrigazione di aree verdi

Sistemi di irrigazione diretta delle radici

pag. 93

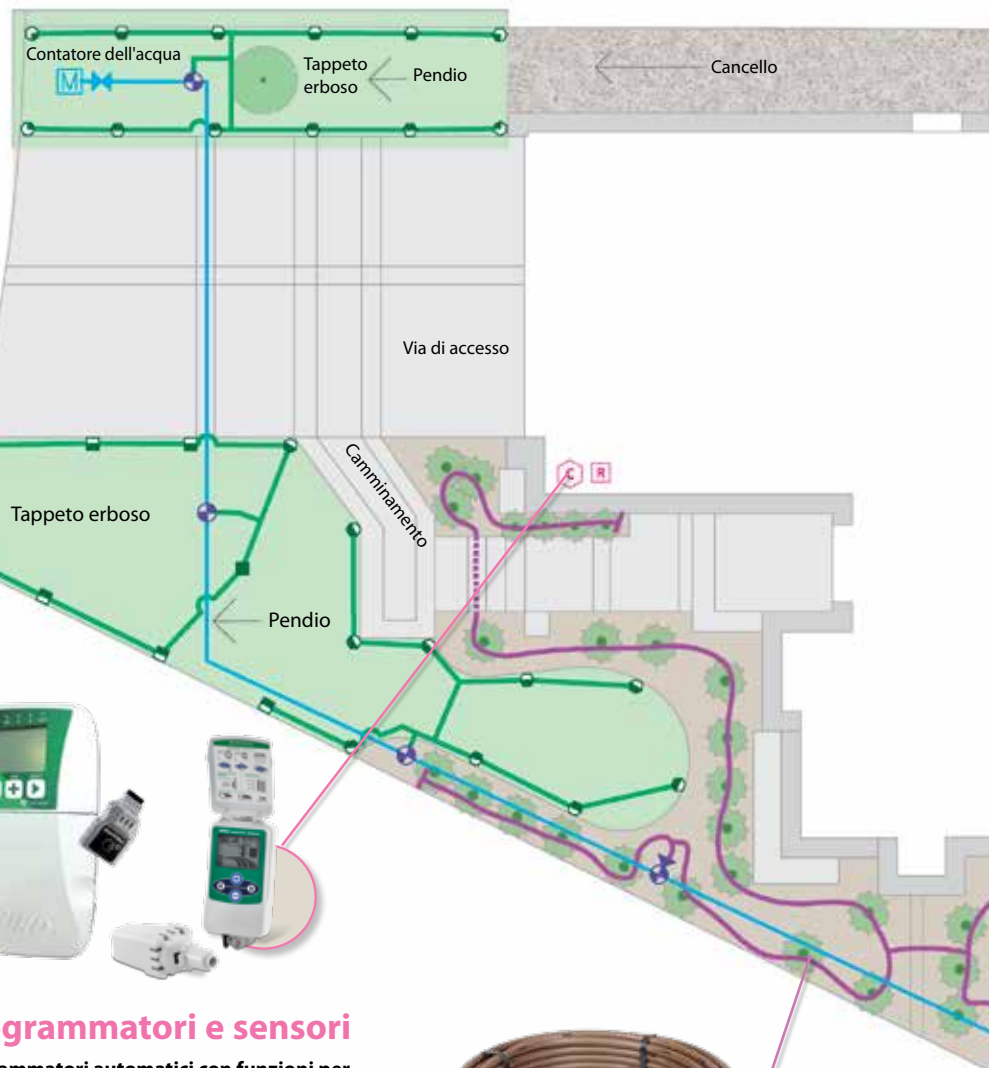

\*Tutto quanto riportato in relazione al risparmio idrico dipende da una corretta progettazione, installazione e manutenzione dei prodotti di irrigazione. Gli effettivi risparmi idrici possono variare da un utente all'altro a seconda delle condizioni climatiche, dell'impianto di irrigazione, delle condizioni del sito e delle precedenti pratiche irrigue.





### Irrigatori dinamici

Regolazione della pressione integrata

Ugelli ad alta efficienza

Sistemi con valvola di ritenuta

pag. 30



### Ugelli rotanti

pag. 17



### Valvole

pag. 51

## Anatomia di un impianto per aree commerciali a basso consumo idrico\*

Questa guida alla progettazione di un impianto per aree commerciali illustra le soluzioni tecnologiche e i prodotti Rain Bird per ottenere aree verdi rigogliose con un consumo idrico ridotto.

### Irrigatori statici

Regolazione della pressione integrata

Ugelli ad alta efficienza

Sistemi con valvole di ritenuta Seal-A-Matic™ (SAM)

Irrigatori statici per acqua non potabile

pag. 8



### Centrali di controllo

Programmazione basata sull'evapotraspirazione (ET) automatica

Gestione della portata

Monitoraggio della portata/ rilevamento perdite Cycle + Soak™

pag. 81



### Microirrigazione di aree verdi

Sistemi di irrigazione diretta delle radici

pag. 93

*\*Tutto quanto riportato in relazione al risparmio idrico dipende da una corretta progettazione, installazione e manutenzione dei prodotti di irrigazione. Gli effettivi risparmi idrici possono variare da un utente all'altro a seconda delle condizioni climatiche, dell'impianto di irrigazione, delle condizioni del sito e delle precedenti pratiche irrigue.*



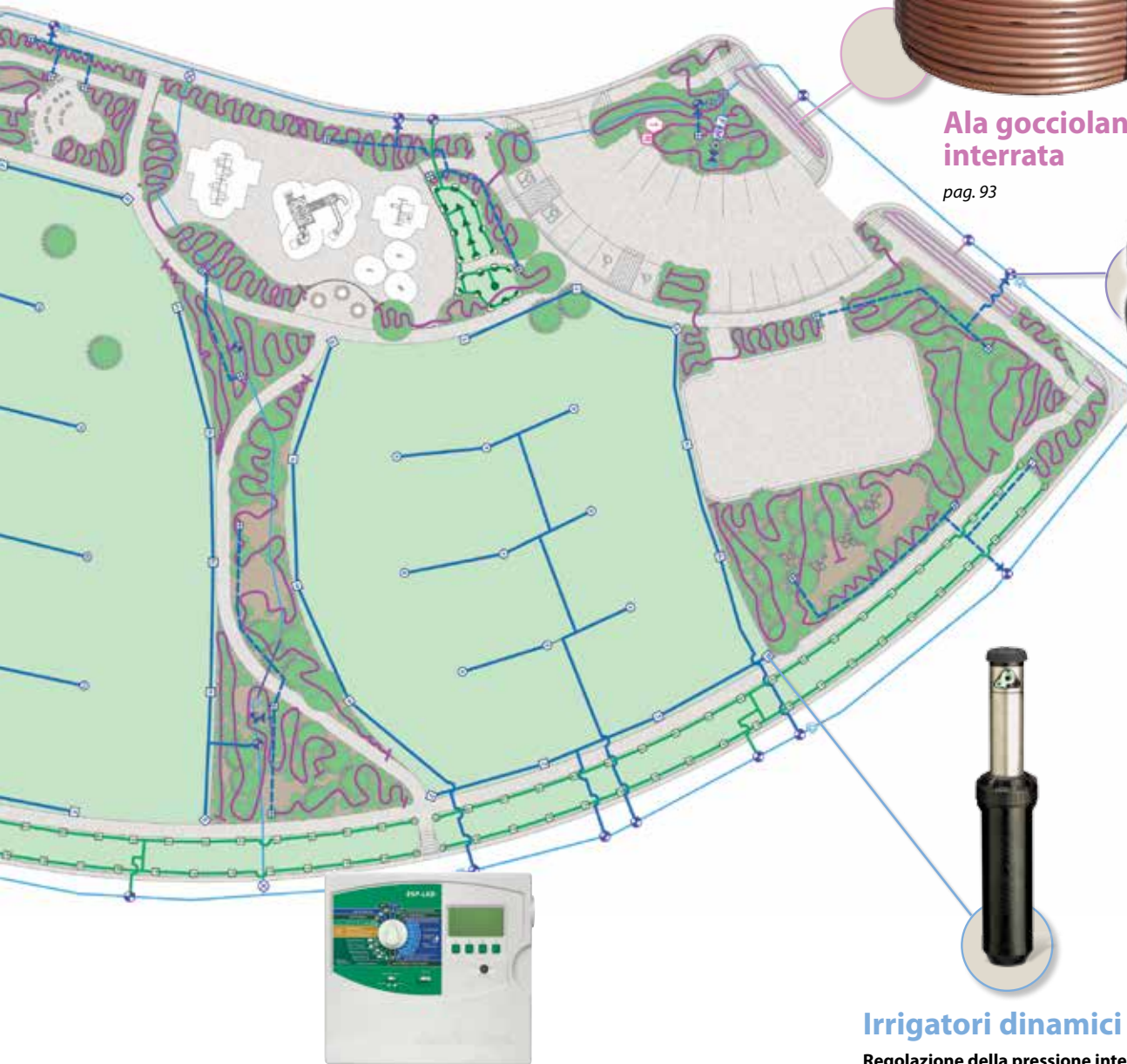

**Ala gocciolante interrata**

pag. 93



**Valvole**

pag. 51



**Irrigatori dinamici**

Regolazione della pressione integrata

Ugelli ad alta efficienza

Sistemi con valvola di ritenuta

Caratteristiche anti vandalo

pag. 30



**Programmatori e sensori**

Programmatori automatici con funzioni per un consumo idrico ridotto

Dispositivi di arresto automatico

pag. 66



## Irrigatori statici

### Principali prodotti

	1802, 1804, 1806	1812	1800 SAM	1800 SAM-PRS	US-400	Irrigatori ad allagamento 1300/1400	PA-80 PA-85	RD-04, RD-06	RD1800 SAM- PRS-F	RD1800 SAM- PRS-45-F
Applicazioni principali										
Manti erbosi	●		●	●	●			●	●	●
Pendii			●	●	●				●	●
Tappezzanti/arbusti	●	●	●	●	●	●	●	●	●	●
Impianti ad alta pressione				●		●	●	●	●	●
Impianti a bassa pressione	●	●			●	●	●	●		
Zone con forte vento	●	●	●	●	●	●	●	●	●	●
Acqua non potabile							●	●	●	●
Aree soggette a danni/atti vandalici									●	●
Acqua sporca								●	●	●



### Suggerimenti per risparmiare acqua

- Il regolatore di pressione PRS integrato e brevettato mantiene la pressione di esercizio su valori ottimali e limita fino al 70% la perdita di acqua in caso di ugello rimosso o danneggiato. Inoltre pone fine agli sprechi idrici eliminando i fenomeni dell'atomizzazione e nebulizzazione dovuti alla pressione elevata.
- Con gli irrigatori statici Serie 1800/ RD1800 dotati di valvole di ritenuta Seal-A-Matic™ (SAM) potrete risparmiare acqua, eliminare il problema del drenaggio degli irrigatori posti nei punti più bassi dell'impianto e ridurre il colpo d'ariete evitando la fuoriuscita di acqua dai tubi dopo l'irrigazione.
- L'esclusiva tecnologia Flow-Shield della Serie RD1800 permette di ridurre la perdita d'acqua fino al 90% in caso di ugello rimosso, evitando un ruscellamento potenzialmente dannoso e costoso.



## Serie UNI-Spray™

Irrigatori statici compatti e affidabili per ogni applicazione

### Caratteristiche

- Le ridotte dimensioni della superficie esposta rendono l'irrigatore praticamente invisibile, consentendo la realizzazione di aree verdi più curate a livello estetico
- Realizzato con materiali robusti, quali acciaio inossidabile resistente alla corrosione, che ne assicurano una lunga durata anche in condizioni di pressioni elevate o di sovraccarico
- La guarnizione di tenuta attivata a pressione evita un'eccessiva perdita di flusso e lo spreco d'acqua, impedendo anche alle impurità di entrare nell'irrigatore nella fase di rientro
- Il meccanismo con punto di arresto, composto da due pezzi, consente un facile allineamento dell'arco di lavoro dell'ugello e garantisce una maggiore durata
- Garanzia commerciale di 3 anni

### Range operativo

- Spaziatura: da 0,8 a 7,3 m\*\*
- Pressione: da 1,0 a 4,8 bar

### Specifiche

- Perdita di flusso: da 0 a 0,75 bar o superiore; diversamente 0,04 m<sup>3</sup>/h; 0,60 l/min

### Modelli\*

L'elenco riporta una selezione di modelli. Per conoscere la disponibilità completa, consultare il listino prezzi valido nella propria zona.

- US400: altezza di sollevamento del canotto 10 cm, solo corpo
- US410: altezza di sollevamento del canotto 10 cm con ugello VAN-10 montato
- US412: altezza di sollevamento del canotto 10 cm con ugello VAN-12 montato
- US415: altezza di sollevamento del canotto 10 cm con ugello VAN-15 montato
- US418: altezza di sollevamento del canotto 10 cm con ugello VAN-18 montato

### Modelli con ugelli ad alta efficienza pre-montati\*

- US408HE: altezza di sollevamento del canotto 10 cm con ugello HE-VAN-8 montato
- US410HE: altezza di sollevamento del canotto 10 cm con ugello HE-VAN-10 montato
- US412HE: altezza di sollevamento del canotto 10 cm con ugello HE-VAN-12 montato
- US415HE: altezza di sollevamento del canotto 10 cm con ugello HE-VAN-15 montato

\* Gli irrigatori UNI-Spray sono compatibili con tutti gli ugelli Rain Bird



Sono disponibili ugelli ad arco variabile ad alta efficienza (2,4 m, 3,0 m, 3,7 m o 4,6 m) pre-installati



UNI-Spray™

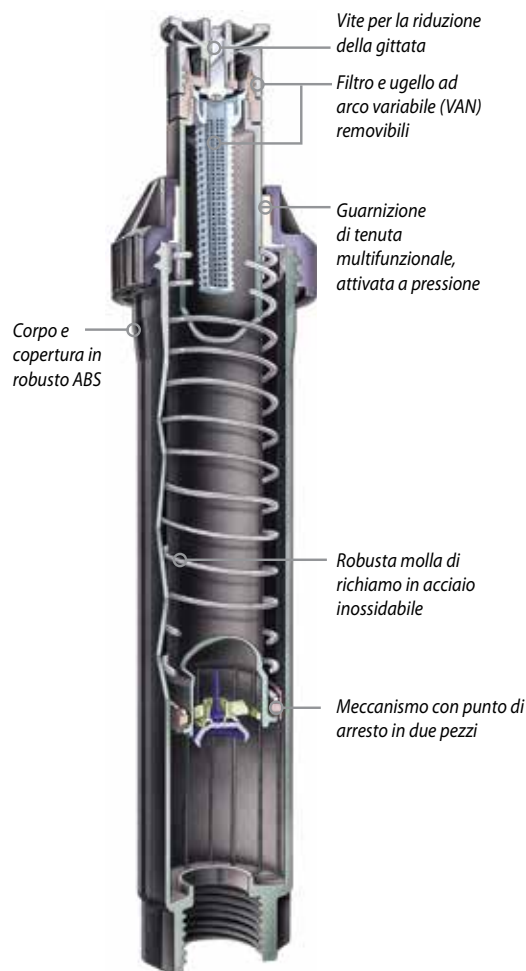

### Come ordinare

#### US - 4 - 10HE

Serie/arco di lavoro degli ugelli  
Ugello HE-VAN  
Ugello R-VAN18

Corpo  
10,2 cm

Modello  
UNI-Spray

## Serie 1800®

L'irrigatore statico n° 1 al mondo

### Caratteristiche

- La guarnizione di tenuta stampata direttamente nel coperchio offre un'elevata resistenza alla sabbiolina, alla pressione e agli agenti atmosferici
- Realizzato in plastica durevole resistente ai raggi UV e con componenti in acciaio inossidabile resistenti alla corrosione per garantire una lunga durata del prodotto
- Il lavaggio controllato con precisione in fase di discesa elimina le impurità dall'irrigatore, garantendo un rientro ottimale della torretta in ogni tipo di terreno
- Il meccanismo con punto di arresto, composto da due pezzi, consente un facile allineamento dell'arco di lavoro dell'ugello e garantisce una maggiore durata
- Garanzia commerciale di cinque anni

### Range operativo

- Spaziatura: da 0,8 a 7,3 m\*\*
- Pressione: da 1,0 a 4,8 bar

### Specifiche

- Perdita di flusso: da 0 a 0,6 bar o superiore; diversamente 20 l/h

### Dimensioni/Modelli

L'elenco riporta una selezione di modelli. Per conoscere la disponibilità completa, consultare il listino prezzi valido nella propria zona.

- Ingresso filettato femmina NPT da 1/2" (15/21)
- Modelli e altezze:
  - 1802: altezza del corpo 10 cm; altezza sollev. canotto 5 cm
  - 1804: altezza del corpo 15 cm; altezza sollev. canotto 10 cm
  - 1806: altezza del corpo 23 cm; altezza sollev. canotto 15 cm
  - 1812: altezza del corpo 40 cm; altezza sollev. canotto 30 cm
- Diametro della superficie visibile: 5,7 cm

\* Gli irrigatori 1806 e 1812-SAM, SAMPRS e SAM-PRS-45 non sono dotati di ingresso laterale

\*\* da 0,8 a 4,6 m con ugelli standard per irrigatori statici Rain Bird (SQ, Serie U, HE-VAN); da 2,4 a 7,3 m con ugelli rotanti Rain Bird

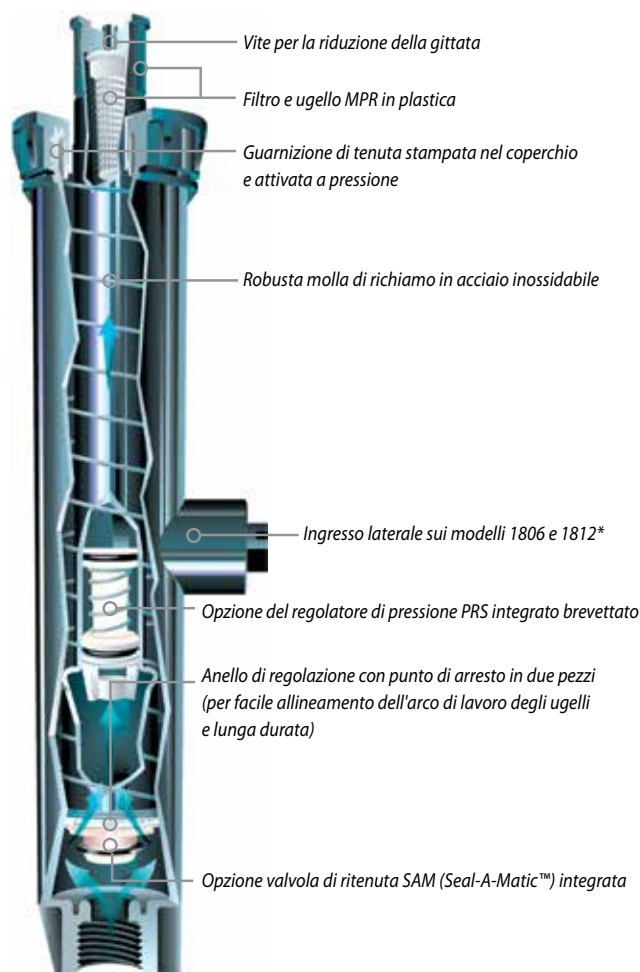

Serie 1800



### Come ordinare

#### 1804 SAM-PRS

Opzione  
SAM: valvola di ritenuta  
Seal-A-Matic™  
PRS: regolatore di pressione

#### Altezza sollev. canotto

1802: altezza sollev. canotto 5 cm  
1804: altezza sollev. canotto 10 cm  
1806: altezza sollev. canotto 15 cm  
1812: altezza sollev. canotto 30 cm

#### Modello

Irrigatori statici Serie 1800



## 1800®-SAM, 1800®-SAM-PRS

10 cm, 15 cm, 30 cm

### Caratteristiche

- **Serie 1800®-SAM:** valvola di ritenuta Seal-A-Matic™ (SAM) integrata. Elimina il bisogno di valvole di ritenuta sotto la testina. Trattiene l'acqua nei tubi laterali in presenza di dislivelli fino a 4,2 m e riduce l'usura a carico dei componenti dell'impianto minimizzando il colpo d'ariete all'avvio
- **Serie 1800®-SAM-PRS:** presenta tutte le caratteristiche delle Serie 1800 SAM e PRS. Risponde alle esigenze di tutte le aree di irrigazione, indipendentemente dai dislivelli del terreno o dalla pressione dell'acqua

### Range operativo

- Spaziatura: da 0,8 a 7,3 m\*
- Pressione: da 1,0 a 4,8 bar

### Specifiche

- Capacità SAM: supporta una colonna d'acqua fino a 4,2 m; 0,4 bar
- I modelli PRS regolano la pressione dell'ugello su un valore medio di 2,1 o 3,1 bar con una pressione di ingresso fino a 4,8 bar
- Perdita di flusso: da 0 a 0,6 bar o superiore; diversamente 20 l/h
- Installazione: ingresso laterale o inferiore
- L'installazione con ingresso laterale non è adatta a climi molto rigidi
- Garanzia commerciale di cinque anni

### Modelli 1800-SAM

L'elenco riporta una selezione di modelli. Per conoscere la disponibilità completa, consultare il listino prezzi valido nella propria zona.

- 1804-SAM: altezza di sollevamento del canotto 10 cm
- 1806-SAM: altezza di sollevamento del canotto 15 cm
- 1812-SAM: altezza di sollevamento del canotto 30 cm

### Modelli 1800-SAM-PRS

L'elenco riporta una selezione di modelli. Per conoscere la disponibilità completa, consultare il listino prezzi valido nella propria zona.

- 1804-SAM-PRS: altezza di sollevamento del canotto 10 cm
- 1806-SAM-PRS: altezza di sollevamento del canotto 15 cm
- 1812-SAM-PRS: altezza di sollevamento del canotto 30 cm



1800-SAM



1800-PRS

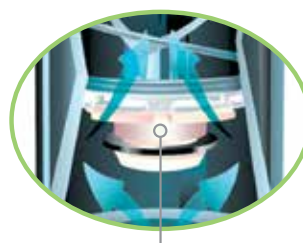

La valvola di ritenuta Seal-A-Matic™ integrata evita il drenaggio dell'irrigatore posto nel punto più basso dell'impianto, ideale nelle zone con dislivelli del terreno

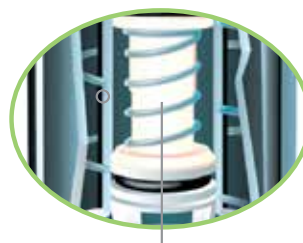

Il regolatore di pressione integrato brevettato compensa eventuali valori della pressione dell'acqua alti o fluttuanti per garantire massime prestazioni

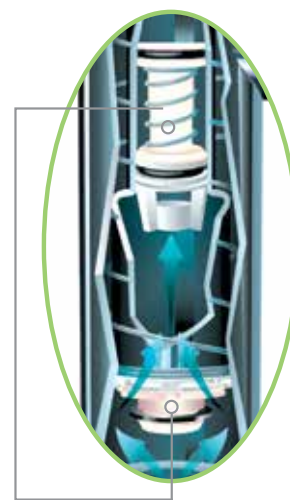

Questo irrigatore statico top di gamma vanta tutte le caratteristiche delle serie SAM e PRS, che ne fanno un modello ideale con qualsiasi pressione o dislivello del terreno

\*\* da 0,8 a 5,5 m con ugelli standard per irrigatori statici Rain Bird (SQ, MPR, HE-VAN, Serie U); da 4,0 a 7,3 m con ugelli rotanti Rain Bird

## Irrigatori statici Serie RD1800™

10 cm, 15 cm, 30 cm

### Caratteristiche

- La guarnizione di tenuta a tripla lama brevettata permette di equilibrare con precisione risciacquo, protezione dalla perdita di flusso e dalle impurità, per ottimizzare le prestazioni e la durata nelle fasi di sollevamento e rientro della torretta. Il lavaggio con controllo di precisione nelle fasi di sollevamento e rientro della torretta rimuove le impurità, garantendo un funzionamento ottimale della stessa in tutti i tipi di terreno
- Le cavità raccogli-detriti, uniche nel loro genere, trattengono la sabbiolina, eliminandola dalla circolazione e prevenendo danni a lungo termine. Componenti resistenti alla corrosione in acqua riciclata trattata contenente cloro
- **Serie RD1800™ SAM PRS:** presenta tutte le caratteristiche delle Serie RD1800 SAM e PRS. Risponde alle esigenze di tutte le aree di irrigazione, indipendentemente dai dislivelli del terreno o dalla pressione dell'acqua
- **Serie RD1800™ Flow-Shield™:** eroga un getto d'acqua verticale a bassa portata visibile da più di 60 m in caso di ugello rimosso

### Range operativo

- Spaziatura: da 0,8 a 7,3 m
- Pressione: da 1,0 a 6,9 bar

### Specifiche

- Capacità SAM: supporta la pressione generata da un dislivello fino a 4,2 m; 0,3 bar
- Perdita di flusso: Modelli SAM: da 0 a 1,0 bar o superiore; diversamente 10 l/h  
Tutti gli altri modelli: da 0 a 0,7 bar o superiore; diversamente 10 l/h
- I modelli SAM-PRS regolano la pressione dell'ugello su un valore medio di 2,1 o 3,1 bar con una pressione di ingresso fino a 6,9 bar
- Ingressi laterali presenti solo sui modelli non Seal-A-Matic™ (SAM)
- Garanzia commerciale di cinque anni

### Dimensioni

- Ingresso filettato femmina NPT da 1/2" (15/21)

### Modelli

10 cm	15 cm	30 cm
RD04	–	–
RD04-NP	–	–
RD04-S-P-30	RD06-S-P-30	RD12-S-P-30
RD04-S-P-30-NP	RD06-S-P-30-NP	RD12-S-P-30-NP
RD04-S-P-30-F	RD06-S-P-30-F	RD12-S-P-30-F
RD04-S-P-30-F-NP	RD06-S-P-30-F-NP	RD12-S-P-30-F-NP
RD04-S-P-45-NP	RD06-S-P-45-NP	RD12-S-P-45-NP
RD04-S-P-45-F	RD06-S-P-45-F	RD12-S-P-45-F
RD04-S-P-45-F-NP	RD06-S-P-45-F-NP	RD12-S-P-45-F-NP



Coperchio standard



Coperchio acqua non portatile



Serie RD1800

### Come ordinare

RD-XX - XX-XX-XX

#### Funzioni opzionali

S: valvola di ritenuta Seal-A-Matic™  
P30: regolaz. pressione integrata 2,1 bar  
P45: regolaz. pressione integrata 3,1 bar  
F: tecnologia Flow-Shield™  
NP: coperchio con indicazione per uso con acqua non potabile

#### Modello

RD-04: altezza sollev. canotto 10 cm  
RD-06: altezza sollev. canotto 15 cm  
RD-12: altezza sollev. canotto 30,5 cm

#### Note:

Tecnologia Flow-Shield™ disponibile solo sui modelli P30 e P45.

Ordinare separatamente i corpi e gli ugelli degli irrigatori.

## Irrigatori statici

Accessori per irrigatori statici, tubo flessibile Serie SPX

### PA

Adattatore per cespuglio in plastica

#### Caratteristiche

- Permette di adattare gli ugelli Rain Bird per utilizzarli su torrette con filettatura NPT da 1/2" (15/21)
- Compatibile con filtro a rete Serie 1800 protettivo e anti-ostruzioni (fornito con l'ugello) e con filtri Serie PCS
- Struttura robusta in plastica anti-corrosione
- Adattatore per cespuglio in plastica, per acqua non potabile

#### Specifiche

- Ingressi filettati femmina da 1/2" (15/21)
- Gli attacchi superiori con filettatura femmina sono compatibili con tutti gli ugelli Rain Bird

#### Modello

- PA-8S
- PA-8S-NP



### PA-80

Adattatore in plastica

#### Caratteristiche

- Permette di adattare gli irrigatori statici Rain Bird all'uso con testine ad allagamento o ugelli con attacco NPT da 1/2" (15/21)
- Struttura robusta in materiale termoplastico resistente ai raggi UV
- Facilità di installazione senza attrezzi

#### Dimensioni

- Altezza: 3,8 cm; 2,0 cm sopra il tappo serie 1800

#### Modello

- PA-80



### 1800®-EXT

Estensione in plastica

#### Caratteristiche

- Struttura in materiale termoplastico resistente ai raggi UV per una lunga durata
- Compatibile con tutti gli ugelli e gli irrigatori statici Rain Bird. Eccezione: non può essere utilizzata con le testine ad allagamento

#### Modello

- 1800-EXT



### PA-8S-PRS e PA-8S-P45

Adattatori per cespuglio con regolatore di pressione 30 psi e 45 psi

#### Caratteristiche

- Permette di utilizzare gli ugelli su torrette con filettatura NPT da 1/2" (15/21)
- Regolatore di pressione PRS brevettato integrato nella torretta. Nessun componente da installare in loco. Fa risparmiare tempo e denaro
  - Mantiene una pressione costante a 2,1 bar o 3,1 bar
  - Limita la perdita d'acqua fino al 70% in caso di ugello rimosso o danneggiato. Fa risparmiare acqua e denaro. Riduce gli inconvenienti legati agli sprechi. Consigliato per aree soggette ad atti vandalici
- Compatibile con tutti gli ugelli in plastica Rain Bird
- La struttura robusta in materiale termoplastico resiste ai raggi UV

#### Range operativo

- Pressione: da 1,0 a 4,8 bar
- Portata: da 0,05 a 0,91 m<sup>3</sup>/h; da 0,06 a 15,0 l/min

#### Specifiche

- Ingressi filettati femmina da 1/2" (15/21)
- Gli attacchi superiori con filettatura femmina sono compatibili con tutti gli ugelli Rain Bird
- Altezza: 13,3 cm

#### Modelli

- PA-8S-PRS
- PA-8S-P45



### Tubo flessibile Serie SPX

Il tubo flessibile con raccordi ad innesto permette di montare un giunto snodato flessibile per gli irrigatori dinamici e statici

#### Caratteristiche e vantaggi

##### • SPX-FLEX100

- L'estrema flessibilità permette di disporre il tubo in modo ottimale intorno a elementi artificiali delle aree verdi, terrazzamenti e terreni irregolari per trasformare i progetti delle aree verdi in realtà
- La superficie ruvida migliora la presa, facilitando le operazioni soprattutto in condizioni di bagnato
- Resiste alla strozzatura
- L'installazione semplice e veloce riduce i costi legati al materiale e alla manodopera
- Si installa velocemente lasciando tempo per l'installazione di altri impianti e offrendo la possibilità di aumentare i profitti

#### Specifiche

- Diametro interno: 1,24 cm
- Pressione di esercizio: 5,5 bar
- Temperatura: 43° C

#### Modelli

- SPX-FLEX-100: bobina da 30 m





## Raccordi ad innesto ad avvitamento Serie SB

Prodotto complementare al tubo flessibile Serie SPX

### Caratteristiche e vantaggi

- I raccordi sono realizzati in robusto acetale per facilitare e velocizzare la connessione con il tubo
- Inserimento facile ad avvitamento, senza bisogno di colla o clamp per l'installazione
- Il gambo a innesto efficace consente un aggancio sicuro, riducendo il rischio di perdite

SB-CPLG



SBA-050



SBE-075



SBE-050



SB-TEE



- L'ampia gamma di forme e misure permette di scegliere il raccordo più adatto all'applicazione richiesta
- La lunghezza del gambo e l'innesto efficace evitano che il raccordo salti via, riducendo anche il rischio di dover richiamare l'installatore

### Specifiche

- Pressione di esercizio: 5,5 bar
- Temperatura: fino a 43 °C

### Modelli

- SB-CPLG: innesto da 1/2" x raccordo a innesto da 1/2"
- SBA-050: attacco NPT maschio da 1/2" x adattatore a innesto da 1/2"
- SBE-075: attacco NPT maschio da 3/4" x raccordo a gomito da 1/2"
- SBE-050: attacco NPT maschio da 1/2" x raccordo a gomito da 1/2"
- SB-TEE: innesto da 1/2" x innesto da 1/2" x connettore a T da 1/2"

## Serie SA

I giunti snodati collegano gli irrigatori statici ai tubi laterali.

### Caratteristiche

- Ottima alternativa agli insiemi tubo flessibile/raccordo ad innesto assemblati in loco e privi della garanzia del produttore
- Una gamma completa di prodotti adatti a una grande varietà di soluzioni per l'irrigazione delle aree verdi
- La progettazione complementare di raccordi e irrigatori statici consente di fornire specifiche dei prodotti ancora più precise

### Specifiche

- Il range operativo dei giunti snodati Rain Bird rispetta o supera quello della maggior parte degli irrigatori statici con attacco da 1,3 cm e degli irrigatori dinamici con attacco da 1,9 cm
- Pressione di esercizio: fino a 5,5 bar
- Picchi di pressione: fino a 15,5 bar
- Temperatura: fino a 43 °C
- Portata massima: 0,5 l/sec

### Modelli

L'elenco riporta una selezione di modelli. Per conoscere la disponibilità completa, consultare il listino prezzi valido nella propria zona.

	Lunghezza	Ingresso/Uscita
• SA-6050	15,2 cm	1,3 cm
• SA-125050	30,5 cm	1,3 cm
• SA-127575	30,5 cm	1,9 cm
• SA-185050	45,7 cm	1,3 cm



Serie SA

### Come ordinare

#### SA 12 5050

Ingresso/uscita  
050: 1,3 cm x 1,3 cm  
5050: 1,3 cm x 1,3 cm  
7575: 1,9 cm x 1,9 cm

Lunghezza  
45,7 cm  
30,5 cm  
15,2 cm

Modello  
Giunto snodato



Giunto snodato per collegare l'irrigatore al tubo flessibile



## Ugelli per irrigatori statici

Principali prodotti						
	Ugelli rotanti	Irrigatori statici ad arco di lavoro variabile		Irrigatori statici ad arco di lavoro fisso		
Applicazioni principali	R-VAN Superiore	HE-VAN Superiore	VAN Standard	Serie U Superiore	Ugelli SQ Standard	MPR Standard
Manti erbosi	●	●	●	●	●	●
Pendii	●					
Bordature verdi	●				●	●
Piccole aree	●	●			●	
Aiuole con piante	●	●	●	●	●	●
Alta efficienza	●	●		●		
Venti forti	●	●		●		
Pressione elevata	●	●				



### Suggerimenti per risparmiare acqua

- Gli ugelli rotanti garantiscono una distribuzione efficiente dell'acqua, grazie a getti rotanti che distribuiscono l'acqua in modo uniforme e con bassi tassi di precipitazione, riducendo significativamente il fenomeno del ruscellamento e l'erosione.
- Gli ugelli HE-VAN sono completamente regolabili da 0 a 360 gradi con livelli di uniformità ed efficacia elevati. Gli ugelli HE-VAN aiutano a ridurre il numero di variazioni necessarie per far fronte alle varie esigenze o problematiche riscontrate sul campo. Disponibili con gittate da 2,4 m a 4,6 m, questi ugelli ad alta efficienza soddisferanno qualsiasi esigenza di irrigazione.
- Gli ugelli Serie U hanno un design a doppio orificio che consente una distribuzione dell'acqua ancora più efficace e più uniforme. L'acqua che esce dai due orifici confluisce in un unico getto continuo ed elimina il problema di piccoli spazi non irrigati, garantendo una copertura più uniforme sull'intera area di irrigazione.



## Che cos'è un ugello ad alta efficienza?

### Ugelli tradizionali - Irrigazione non uniforme

Con gli ugelli tradizionali, può succedere che una parte del prato non riceva acqua a sufficienza, mentre altre parti risultano irrigate eccessivamente. È possibile che una buona quantità d'acqua vada persa a causa dell'evaporazione, della nebulizzazione o di un'eccessiva atomizzazione.

### Ugelli ad alta efficienza - Irrigazione uniforme

Gli ugelli ad alta efficienza garantiscono una copertura migliore. Ciò significa tempi di irrigazione più brevi per zona, mantenendo il tappeto erboso in buone condizioni. Tempi di irrigazione più brevi significa anche poter risparmiare fino al 25% di acqua in più rispetto agli ugelli tradizionali. Gli ugelli ad alta efficienza di Rain Bird sono inoltre progettati per generare gocce d'acqua più grandi allo scopo di ridurre la deviazione dovuta al vento.

## Tasso di precipitazione standard o basso?

### Ugelli a basso tasso di precipitazione

Gli ugelli a basso tasso di precipitazione vengono utilizzati di preferenza su pendii e zone con terreno compatto per ridurre al minimo il fenomeno del ruscellamento. La velocità di irrigazione ridotta allunga i tempi irrigui.

### Ugelli a tasso di precipitazione standard

Gli ugelli a tasso di precipitazione standard vengono utilizzati di preferenza per irrigare a brevi distanze e in caso di tempi di irrigazione limitati a causa di ordinanze amministrative municipali.

## Basso tasso di precipitazione

## Tasso di precipitazione standard

Ugelli rotanti ad alta efficienza		Ugelli ad alta efficienza		Ugelli standard	
					
					
R-VAN		HE-VAN		Serie U	
VAN		MPR e SQ			
Arco regolabile (45° - 270°)	Cerchio intero (360°)	Arco regolabile (0° - 360°)	Arco fisso	Arco regolabile	Arco fisso



## Ugelli R-VAN

NOVITÀ

Ad alta efficienza, multigetto

Gli ugelli rotanti regolabili R-VAN Rain Bird® offrono un risparmio idrico superiore, sono più facili da utilizzare e costano meno rispetto ai principali ugelli rotanti presenti sul mercato. I getti uniformi e le gocce d'acqua di maggiori dimensioni degli ugelli R-VAN non temono il vento, per erogare l'acqua dove è strettamente necessario. Gli ugelli della Serie R-VAN sono più facili da utilizzare grazie alla gittata e all'arco di lavoro regolabili manualmente.

### Caratteristiche

- Tasso di precipitazione proporzionato rispetto alla gittata e alla tipologia di arco di lavoro
- Basso tasso di precipitazione che riduce il ruscellamento e l'erosione
- Regolazione di arco e gittata senza attrezzi
- Il sistema di sollevamento per il lavaggio pulisce l'ugello da sporco e detriti
- Mantiene prestazioni efficienti a pressioni di esercizio elevate senza atomizzazione o nebulizzazione
- Compatibile con tutti i modelli di irrigatori statici Rain Bird, torrette e adattatori
- L'installazione con irrigatori dinamici Rain Bird serie 5000 MPR consente un tasso di precipitazione proporzionato con gittate da 2,4 m a 10,7 m
- Garanzia commerciale di 3 anni

### Specifiche operative

- Intervallo di pressione: da 2,1 a 3,8 bar
- Pressione di esercizio raccomandata: 3,1 bar
- Spaziatura: da 2,4 a 7,3 m
- Regolazioni: l'arco e la gittata possono essere regolati durante il funzionamento

### Modelli

#### da 2,4 a 4,6 m

- R-VAN14: arco di lavoro regolabile da 45° a 270°
- R-VAN14-360: cerchio intero (360°)

#### da 4,0 a 5,5 m

- R-VAN18: arco di lavoro regolabile da 45° a 270°
- R-VAN18-360: cerchio intero (360°)

#### da 5,2 a 7,3 m

- R-VAN24: arco di lavoro regolabile da 45° a 270°
- R-VAN24-360: cerchio intero (360°)

### Ugelli per strisce di prato

- R-VAN-LCS: striscia angolo sinistro di 1,5 x 4,6 m
- R-VAN-RCS: striscia angolo destro di 1,5 x 4,6 m
- R-VAN-SST: striscia laterale di 1,5 x 9,1 m

<sup>1</sup> Rain Bird consiglia di utilizzare irrigatori statici 1800 P45 per mantenere prestazioni ottimali degli ugelli anche in condizioni di pressione più elevata



Ugelli R-VAN

Per prestazioni ottimali, utilizzare irrigatori statici Rain Bird 1800 con pressione regolata di 3,1 bar o RD1800 con pressione regolata di 3,1 bar



### Come ordinare

#### R-VAN 18-360

##### Gittata

da 2,4 a 4,6 m

R-VAN14: da 45° a 270°

R-VAN14-360: 360°

da 4,0 a 5,5 m

R-VAN18: da 45° a 270°

R-VAN18-360: 360°

da 5,2 a 7,3 m

R-VAN24: da 45° a 270°

R-VAN24-360: 360°

Ugelli per strisce di prato

R-VAN-LCS: 1,5 x 4,6 m

R-VAN-RCS: 1,5 x 4,6 m

R-VAN-SST: 1,5 x 9,1 m

##### Modello

Ugello rotante regolabile R-VAN

### Gli ugelli R-VAN soddisfano i requisiti previsti per gli ugelli ad alta efficienza.

Il parametro DU(LQ) medio dei prodotti applicabili supera un'uniformità di distribuzione di 0,65.

Prodotto	Tipologia	Gittata	DU(LQ)
R-VAN	Multigetto	da 2,4 a 7,3 m	> 0,70



da 2,4 m  
a 4,6 m

da 4,0 m  
a 5,5 m

da 5,2 m a  
7,3 m

Ugelli per strisce  
di prato



**R-VAN14**  
da 45° a 270°



**R-VAN14-360**  
360°



**R-VAN18**  
da 45° a 270°



**R-VAN18-360**  
360°



**R-VAN24**  
da 45° a 270°



**R-VAN24-360**  
360°



**R-VAN-LCS**  
1,5 x 4,6 m  
Striscia angolo  
sinistro









**R-VAN-SST**  
1,5 x 9,1 m  
Striscia laterale

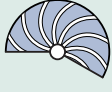

**R-VAN-RCS**  
1,5 x 4,6 m  
Striscia angolo  
destro

## Ugelli ad arco regolabile da 45° a 270°

R-VAN14 da 2,4 a 4,6 m					
Ugello	Pressione bar	Gittata m	Portata l/min	Precip mm/h	Precip mm/h
270° 	2,1	4,0	3,18	16	19
	2,4	4,0	3,29	17	19
	2,8	4,3	3,48	15	18
	<b>3,1</b>	<b>4,3</b>	<b>3,56</b>	<b>16</b>	<b>18</b>
	3,4	4,6	4,20	16	19
210° 	2,1	4,0	2,46	16	19
	2,4	4,0	2,57	17	19
	2,8	4,3	2,73	15	18
	<b>3,1</b>	<b>4,3</b>	<b>2,76</b>	<b>16</b>	<b>18</b>
	3,4	4,6	3,26	16	19
180° 	2,1	4,0	2,12	16	19
	2,4	4,0	2,20	17	19
	2,8	4,3	2,31	15	18
	<b>3,1</b>	<b>4,3</b>	<b>2,38</b>	<b>16</b>	<b>18</b>
	3,4	4,6	2,80	16	19
90° 	2,1	4,0	1,06	16	19
	2,4	4,0	1,10	17	19
	2,8	4,3	1,17	16	18
	<b>3,1</b>	<b>4,3</b>	<b>1,21</b>	<b>15</b>	<b>18</b>
	3,4	4,6	1,40	16	19
3,8	4,6	1,48	17	20	

R-VAN18 da 4,0 a 5,5 m					
Ugello	Pressione bar	Gittata m	Portata l/min	Precip mm/h	Precip mm/h
270° 	2,1	4,9	4,77	17	19
	2,4	4,9	5,11	16	19
	2,8	5,2	5,38	16	19
	<b>3,1</b>	<b>5,2</b>	<b>5,72</b>	<b>16</b>	<b>19</b>
	3,4	5,5	5,94	15	18
210° 	2,1	4,9	3,71	16	19
	2,4	4,9	3,97	17	20
	2,8	5,2	4,16	16	19
	<b>3,1</b>	<b>5,2</b>	<b>4,43</b>	<b>16</b>	<b>20</b>
	3,4	5,5	4,62	16	18
180° 	2,1	4,9	3,22	17	19
	2,4	4,9	3,44	16	19
	2,8	5,2	3,71	16	19
	<b>3,1</b>	<b>5,2</b>	<b>3,82</b>	<b>16</b>	<b>19</b>
	3,4	5,5	4,05	15	18
90° 	2,1	4,9	1,59	17	19
	2,4	4,9	1,78	16	19
	2,8	5,2	1,89	16	19
	<b>3,1</b>	<b>5,2</b>	<b>1,89</b>	<b>16</b>	<b>19</b>
	3,4	5,5	2,04	15	18
3,8	5,5	2,20	15	18	

## Ugelli a cerchio completo (360°)

R-VAN14-360 da 2,4 a 4,6 m					
Ugello	Pressione bar	Gittata m	Portata l/min	Precip mm/h	Precip mm/h
360° 	2,1	4,0	4,16	16	18
	2,4	4,0	4,24	16	19
	2,8	4,3	4,62	15	18
	<b>3,1</b>	<b>4,3</b>	<b>4,81</b>	<b>16</b>	<b>18</b>
	3,4	4,6	5,34	15	18
	3,8	4,6	5,49	16	18





R-VAN18 da 4,0 a 5,5 m					
Ugello	Pressione bar	Gittata m	Portata l/min	Precip mm/h	Precip mm/h
360° 	2,1	4,9	6,25	16	18
	2,4	4,9	6,32	16	19
	2,8	5,2	6,81	15	18
	<b>3,1</b>	<b>5,2</b>	<b>7,00</b>	<b>16</b>	<b>18</b>
	3,4	5,5	7,76	15	18
	3,8	5,5	7,99	16	18

**Nota:** tutti gli ugelli R-VAN sono testati su irrigatori statici a scomparsa con sollevamento del canotto di 10 cm

- Spaziatura quadrata basata su un diametro della gittata del 50%
- ▲ Spaziatura triangolare basata su un diametro della gittata del 50%

I dati delle prestazioni si riferiscono a test eseguiti in assenza di vento  
R-VAN24 e R-VAN24-360: non ridurre la gittata al di sotto di 5,2 m  
R-VAN18 e R-VAN18-360: non ridurre la gittata al di sotto di 4,0 m  
R-VAN14 e R-VAN14-360: non ridurre la gittata al di sotto di 2,4 m

## Ugelli ad arco regolabile da 45° a 270°

R-VAN24		da 5,2 a 7,3 m				
Ugello	Pressione bar	Gittata m	Portata l/min	Precip mm/h	Precip mm/h	
270° 	2,1	5,8	6,81	16	19	■
	2,4	6,1	7,38	16	18	▲
	2,8	6,7	8,74	15	18	
	<b>3,1</b>	<b>7,0</b>	<b>9,54</b>	<b>15</b>	<b>18</b>	
	3,4	7,3	10,67	16	19	
	3,8	7,3	10,90	16	19	
210° 	2,1	5,8	5,30	16	19	■
	2,4	6,1	5,75	16	18	▲
	2,8	6,7	6,81	15	18	
	<b>3,1</b>	<b>7,0</b>	<b>7,42</b>	<b>15</b>	<b>18</b>	
	3,4	7,3	8,29	16	19	
	3,8	7,3	8,48	16	19	
180° 	2,1	5,8	4,54	16	19	■
	2,4	6,1	4,92	16	18	▲
	2,8	6,7	5,83	15	18	
	<b>3,1</b>	<b>7,0</b>	<b>6,36</b>	<b>15</b>	<b>18</b>	
	3,4	7,3	7,12	16	19	
	3,8	7,3	7,27	16	19	
90° 	2,1	5,8	2,27	16	19	■
	2,4	6,1	2,46	16	18	▲
	2,8	6,7	2,91	15	18	
	<b>3,1</b>	<b>7,0</b>	<b>3,18</b>	<b>15</b>	<b>18</b>	
	3,4	7,3	3,56	16	19	
	3,8	7,3	3,63	16	19	

## Ugelli a cerchio completo (360°)

R-VAN24		da 5,2 a 7,3 m				
Ugello	Pressione bar	Gittata m	Portata l/min	Precip mm/h	Precip mm/h	
360° 	2,1	5,8	8,90	16	18	■
	2,4	6,1	9,54	15	18	▲
	2,8	6,7	11,85	16	18	
	<b>3,1</b>	<b>7,0</b>	<b>13,17</b>	<b>16</b>	<b>19</b>	
	3,4	7,3	13,67	15	18	
	3,8	7,3	14,16	16	18	

**Nota:** tutti gli ugelli R-VAN sono testati su irrigatori statici a scomparsa con sollevamento del canotto di 10 cm

- Spaziatura quadrata basata su un diametro della gittata del 50%
- ▲ Spaziatura triangolare basata su un diametro della gittata del 50%

I dati delle prestazioni si riferiscono a test eseguiti in assenza di vento  
R-VAN24 e R-VAN24-360: non ridurre la gittata al di sotto di 5,2 m  
R-VAN18 e R-VAN18-360: non ridurre la gittata al di sotto di 4,0 m  
R-VAN14 e R-VAN18-360: non ridurre la gittata al di sotto di 2,4 m

**Sapevi che ...?**

**È possibile utilizzare ugelli R-VAN e irrigatori dinamici Serie 5000 MPR sulla stessa zona irrigua!**

- Tasso di precipitazione uniforme e proporzionato al getto (MPR) da 2,4 m a 10,7 m
- Copertura superiore – Parametro DU(LQ) > 0,70
- Getti consistenti e resistenti al vento – sia vicini che lontani



## Regolazioni facili

### Ugelli ad arco regolabile

R-VAN14, R-VAN18, R-VAN24

#### REGOLAZIONE DELLA GITTATA

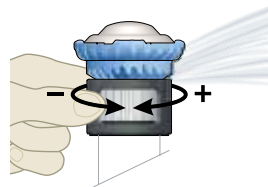

#### REGOLAZIONE DELL'ARCO DI LAVORO

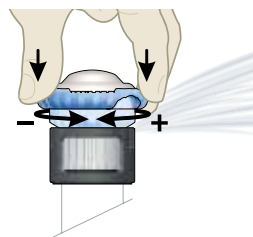

### Ugelli a cerchio completo

R-VAN14-360, R-VAN18-360, RVAN24-360

#### REGOLAZIONE DELLA GITTATA

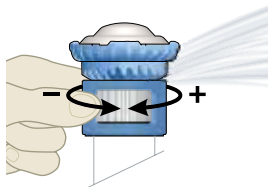

### Ugelli per strisce di prato

R-VAN-LCS, R-VAN-RCS, R-VAN-SST

#### REGOLAZIONE DELLE DIMENSIONI

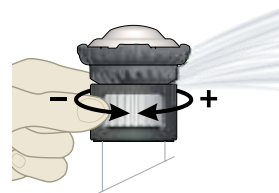



## Ugelli per strisce di prato (angolo sinistro, laterali, angolo destro)

R-VAN-LCS		1,5 x 4,6 m		SISTEMA METRICO	
Ugello	Pressione bar	Dimensioni m	Portata l/min	Precip mm/h	Precip mm/h
Striscia	2,1	1,2x4,3	0,68	16	16
angolo	2,4	1,5x4,6	0,83	14	14
sinistro	2,8	1,5x4,6	0,87	15	15
	<b>3,1</b>	<b>1,5x4,6</b>	<b>0,91</b>	<b>16</b>	<b>16</b>
	3,4	1,5x4,6	0,95	16	16
	3,8	1,8x4,9	1,06	14	14

R-VAN-RCS		1,5 x 4,6 m		SISTEMA METRICO	
Ugello	Pressione bar	Dimensioni m	Portata l/min	Precip mm/h	Precip mm/h
Striscia	2,1	1,2x4,3	0,68	16	16
angolo	2,4	1,5x4,6	0,83	14	14
sinistro	2,8	1,5x4,6	0,87	15	15
	<b>3,1</b>	<b>1,5x4,6</b>	<b>0,91</b>	<b>16</b>	<b>16</b>
	3,4	1,5x4,6	0,95	16	16
	3,8	1,8x4,9	1,06	14	14

R-VAN-SST		1,5 x 9,1 m		SISTEMA METRICO	
Ugello	Pressione bar	Dimensioni m	Portata l/min	Precip mm/h	Precip mm/h
Striscia	2,1	1,2x8,5	1,36	16	16
angolo	2,4	1,5x9,1	1,67	14	14
sinistro	2,8	1,5x9,1	1,74	15	15
	<b>3,1</b>	<b>1,5x9,1</b>	<b>1,82</b>	<b>16</b>	<b>16</b>
	3,4	1,5x9,1	1,89	16	16
	3,8	1,8x9,8	2,12	14	14

**Nota:** tutti gli ugelli R-VAN sono testati su irrigatori statici a scomparsa con sollevamento del canotto di 10 cm

I dati delle prestazioni si riferiscono a test eseguiti in assenza di vento

■ Spaziatura in linea basata su una gittata sovrapposta del 50% per i modelli LCS, SST e RCS

▲ Spaziatura a triangolo basata su una gittata sovrapposta del 50% per i modelli LCS, SST e RCS

### R-VAN richiede metà dei modelli per coprire un angolo da 45° a 360°



### Modelli in grado di offrire risparmi considerevoli

- I tempi irrigui ridotti per zona consentono di risparmiare acqua ed energia
- I tassi di precipitazione più bassi riducono gli sprechi imputabili al ruscellamento e i costi legati all'erosione
- Il numero ridotto di ugelli necessari per coprire un'area consente di ridurre i costi di inventario



### Modelli che migliorano l'efficienza irrigua fino al 30%

- I getti rotanti delicati creano una copertura uniforme in presenza di tassi di precipitazione più bassi
- La tecnologia multigetto ottimizza l'assorbimento per mantenere i prati più rigogliosi
- Le gocce più grandi e i getti più consistenti non temono il vento, e pertanto permettono di erogare l'acqua nelle zone predefinite

## Ugelli Serie HE-VAN

Ugelli ad arco variabile ad alta efficienza

### Caratteristiche

- La copertura uniforme degli ugelli HE-VAN permette di ridurre del 35% i tempi di irrigazione e fa risparmiare tempo e denaro senza scendere a compromessi sulla qualità di trattamento del manto erboso. Il modello HE-VAN vanta un incremento della copertura uniforme pari al 40% in più rispetto agli ugelli ad arco variabile attualmente in commercio
- Gli ugelli HE-VAN hanno una configurazione del getto esclusiva, pensata per una copertura superiore e per la massima resistenza al vento. La gittata a bassa traiettoria e le gocce di grandi dimensioni prevengono l'atomizzazione e l'evaporazione, distribuendo così la giusta quantità di acqua sull'area desiderata. L'irrigazione leggera vicino all'irrigatore elimina le zone secche attorno alla testina
- Gli ugelli HE-VAN irrigano rispettando la gittata precisa specificata, garantendo la migliore copertura da margine a margine di qualsiasi modello VAN attualmente presente sul mercato
- I tempi di irrigazione per zona inferiori rispetto agli ugelli della concorrenza aiutano a rispettare intervalli irrigui ridotti, facendo risparmiare acqua e denaro
- Grazie alla regolazione completa da 0° a 360°, è possibile irrigare in modo efficiente aree verdi di tutte le forme, risparmiando tempo e tenendo meno ugelli a magazzino
- Il tasso di precipitazione uniforme e proporzionato al getto consente di installare gli ugelli Rain Bird HE-VAN, MPR e Serie U nella stessa zona
- Gli ugelli HE-VAN sono dotati di clic al tatto per evitare lo spostamento dell'arco nel tempo
- Garanzia commerciale di 3 anni



### Range operativo

- Spaziatura: da 1,8 a 4,6 m<sup>1</sup>
- Pressione: da 1,0 a 2,1 bar
- Pressione ottimale: 2,1 bar<sup>2</sup>

### Modelli

- HE-VAN-08: da 1,8 a 2,4 m
- HE-VAN-10: da 2,4 a 3,0 m
- HE-VAN-12: da 2,7 a 3,7 m
- HE-VAN-15: da 3,7 a 4,6 m

<sup>1</sup> Queste gamme presuppongono una pressione corretta in corrispondenza dell'ugello

<sup>2</sup> Rain Bird consiglia di utilizzare irrigatori statici 1800/RD1800 PRS per mantenere prestazioni ottimali degli ugelli anche in condizioni di pressione più elevata

### Gli ugelli HE-VAN soddisfano i requisiti previsti per gli ugelli ad alta efficienza.

Il parametro DU(LQ) medio dei prodotti applicabili supera un'uniformità di distribuzione di 0,65.

Prodotto	Tipologia	Gittata	DU(LQ)
HE-VAN	Irrigatore statico ad arco variabile	da 1,8 m a 4,6 m	> 0,70



Vite di regolazione in acciaio inossidabile per regolare la portata e la gittata, con una riduzione della gittata fino al 25%

Disponibile sui modelli più usati da 2,4 m, 3,0 m, 3,7 m e 4,6 m

Compatibile con tutti gli irrigatori statici Rain Bird® Serie 1800®, Serie UNI-Spray™ e con gli adattatori per cespuglio di Rain Bird

### Come ordinare

#### HE-VAN-15

##### Gittata

8: da 1,8 a 2,4 m  
10: da 2,4 a 3,0 m  
12: da 2,7 a 3,7 m  
15: da 3,7 a 4,6 m





##### Caratteristica

VAN: arco di lavoro variabile





##### Modello

Ugello ad alta efficienza





### Serie HE-VAN 8

Traiettoria 24°						
Ugello	Pressione bar	Gittata m	Portata m <sup>3</sup> /h	Portata l/min	■ Precip mm/h	▲ Precip mm/h
Arco: 360° 	1,03	1,52	0,19	3,14	82	95
	1,38	1,83	0,22	3,62	66	76
	1,72	2,13	0,25	4,05	54	62
	2,07	2,44	0,27	4,43	45	52
Arco: 270° 	1,03	1,52	0,14	2,35	82	95
	1,38	1,83	0,16	2,72	66	76
	1,72	2,13	0,18	3,04	54	62
	2,07	2,44	0,20	3,33	45	52
Arco: 180° 	1,03	1,52	0,10	1,57	82	95
	1,38	1,83	0,11	1,81	66	76
	1,72	2,13	0,12	2,02	54	62
	2,07	2,44	0,13	2,22	45	52
Arco: 90° 	1,03	1,52	0,05	0,78	82	95
	1,38	1,83	0,05	0,91	66	76
	1,72	2,13	0,06	1,01	54	62
	2,07	2,44	0,07	1,11	45	52





### Serie HE-VAN 12

Traiettoria 23°						
Ugello	Pressione bar	Gittata m	Portata m <sup>3</sup> /h	Portata l/min	■ Precip mm/h	▲ Precip mm/h
Arco: 360° 	1,0	2,7	0,38	6,33	50,5	58,3
	1,4	3,0	0,44	7,31	47,3	54,6
	1,7	3,4	0,49	8,18	43,7	50,4
	2,1	3,7	0,54	8,96	40,2	46,4
Arco: 270° 	1,0	2,7	0,28	4,75	50,5	58,3
	1,4	3,0	0,33	5,48	47,3	54,6
	1,7	3,4	0,37	6,16	43,7	50,4
	2,1	3,7	0,40	6,72	40,2	46,4
Arco: 180° 	1,0	2,7	0,19	3,17	50,5	58,3
	1,4	3,0	0,22	3,66	47,3	54,6
	1,7	3,4	0,25	4,09	43,7	50,4
	2,1	3,7	0,27	4,48	40,2	46,4
Arco: 90° 	1,0	2,7	0,09	1,58	50,5	58,3
	1,4	3,0	0,11	1,83	47,3	54,6
	1,7	3,4	0,12	2,04	43,7	50,4
	2,1	3,7	0,13	2,24	40,2	46,4

### Serie HE-VAN 10

Traiettoria 27°						
Ugello	Pressione bar	Gittata m	Portata m <sup>3</sup> /h	Portata l/min	■ Precip mm/h	▲ Precip mm/h
Arco: 360° 	1,03	2,13	0,29	4,78	64	74
	1,38	2,44	0,34	5,52	56	65
	1,72	2,74	0,37	6,17	50	57
	2,07	3,05	0,41	6,76	44	51
Arco: 270° 	1,03	2,13	0,22	3,59	64	74
	1,38	2,44	0,25	4,14	56	65
	1,72	2,74	0,28	4,63	50	57
	2,07	3,05	0,31	5,07	44	51
Arco: 180° 	1,03	2,13	0,15	2,39	64	74
	1,38	2,44	0,17	2,76	56	65
	1,72	2,74	0,19	3,09	50	57
	2,07	3,05	0,21	3,38	44	51
Arco: 90° 	1,03	2,13	0,07	1,20	64	74
	1,38	2,44	0,08	1,38	56	65
	1,72	2,74	0,09	1,54	50	57
	2,07	3,05	0,10	1,69	44	51

### Serie HE-VAN 15

Traiettoria 25°						
Ugello	Pressione bar	Gittata m	Portata m <sup>3</sup> /h	Portata l/min	■ Precip mm/h	▲ Precip mm/h
Arco: 360° 	1,0	3,4	0,59	9,91	52,9	61,1
	1,4	3,7	0,69	11,44	51,3	59,3
	1,7	4,3	0,77	12,79	42,2	48,7
	2,1	4,6	0,84	14,01	40,2	46,5
Arco: 270° 	1,0	3,4	0,45	7,43	52,9	61,1
	1,4	3,7	0,51	8,58	51,3	59,3
	1,7	4,3	0,58	9,59	42,2	48,7
	2,1	4,6	0,63	10,51	40,2	46,5
Arco: 180° 	1,0	3,4	0,30	4,95	52,9	61,1
	1,4	3,7	0,34	5,72	51,3	59,3
	1,7	4,3	0,38	6,39	42,2	48,7
	2,1	4,6	0,42	7,00	40,2	46,5
Arco: 90° 	1,0	3,4	0,15	2,48	52,9	61,1
	1,4	3,7	0,17	2,86	51,3	59,3
	1,7	4,3	0,19	3,20	42,2	48,7
	2,1	4,6	0,21	3,50	40,2	46,5

**Nota:** tutti gli ugelli HE-VAN sono testati su irrigatori statici con sollevamento del canotto di 10 cm

- Spaziatura quadrata basata su un diametro della gittata del 50%
- ▲ Spaziatura triangolare basata su un diametro della gittata del 50%

I dati delle prestazioni si riferiscono a test eseguiti in assenza di vento

**Nota:** si sconsiglia una riduzione della gittata superiore al 25% rispetto a quella normale dell'ugello



## Ugelli Serie U

Ugelli a doppio orifizio per irrigatori statici con consumo idrico ridotto del 30%<sup>1</sup>

### Caratteristiche

- L'orifizio aggiunto, che irriga le parti più vicine all'irrigatore, riduce al minimo le aree secche intorno alla testina e garantisce una copertura uniforme dell'area di irrigazione
- Copertura superiore per un'irrigazione efficace. Consumo idrico ridotto fino al 30%
- Tasso di precipitazione uniforme e proporzionato al getto con ugelli Rain Bird MPR e HE-VAN
- Garanzia commerciale di cinque anni

### Range operativo

- Spaziatura: da 1,7 a 4,6 m<sup>2</sup>
- Pressione: da 1,0 a 2,1 bar
- Pressione ottimale: 2,1 bar<sup>3</sup>

### Modelli

- Serie U-8: ugelli ad arco di lavoro di 90°, 180°, 360°, con gittata di 2,4 m
- Serie U-10: ugelli ad arco di lavoro di 90°, 180°, 360°, con gittata di 3,1 m
- Serie U-12: ugelli ad arco di lavoro di 90°, 180°, 360°, con gittata di 3,7 m
- Serie U-15: ugelli ad arco di lavoro di 90°, 180°, 360°, con gittata di 4,6 m

<sup>1</sup> In caso di installazione di ugelli Serie U a doppio orifizio al posto di ugelli standard su tutti gli irrigatori statici della zona coperta. I risultati possono variare in base alle condizioni specifiche del sito, quali disposizione degli irrigatori, vento, temperatura, tipo di suolo e di erba.

<sup>2</sup> Queste gamme presuppongono una pressione corretta in corrispondenza dell'ugello.

<sup>3</sup> Rain Bird consiglia di utilizzare irrigatori statici 1800/RD1800 PRS per mantenere prestazioni ottimali degli ugelli anche in condizioni di pressione più elevata.



Ugelli Serie U

### Gli ugelli Serie U soddisfano i requisiti previsti per gli ugelli ad alta efficienza.

Il parametro DU(LQ) medio dei prodotti applicabili supera un'uniformità di distribuzione di 0,65.

Prodotto	Tipologia	Gittata	DU(LQ)
Serie U	Irrigatore statico ad arco fisso	da 1,8 m a 4,6 m	> 0,70



Gli ugelli Serie U offrono una distribuzione dell'acqua più efficace e più uniforme. L'acqua che defluisce dai due orifizi confluisce in un unico getto continuo. Elimina gli spazi non irrigati, garantendo una copertura più uniforme dell'intera area di irrigazione

Vite di regolazione in acciaio inossidabile per regolare la portata e la gittata

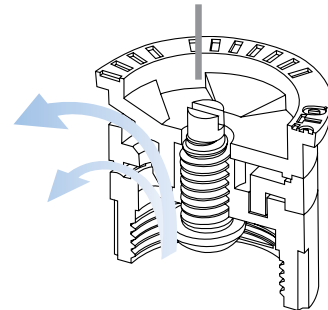

Compatibile con tutti gli irrigatori statici Rain Bird e gli adattatori per cespuglio



Ugelli Serie U con filtro

### Come ordinare

#### U12H

##### Gittata



8: 1,7-2,4 m  
10: 2,1-3,1 m  
12: 2,7-3,7 m  
15: 3,4-4,6 m

Arco di lavoro  
F: cerchio intero  
H: 180°  
Q: 90°

Modello  
Ugello Serie U



### Serie U8

Traiettoria 10°

Ugello	Pressione bar	Gittata m	Portata m <sup>3</sup> /h	Portata l/min	Precip mm/h	Precip mm/h
	1,0	1,7	0,16	2,8	72	84
	1,5	2,1	0,20	3,4	58	68
	2,0	2,4	0,23	3,9	48	55
	2,1	2,4	0,24	4,0	40	46
	1,0	1,7	0,08	1,4	72	84
	1,5	2,1	0,10	1,7	57	66
	2,0	2,4	0,12	1,9	47	54
	1,0	1,7	0,04	0,7	70	81
	1,5	2,1	0,05	0,8	57	66
	2,0	2,4	0,06	1,0	48	55
	2,1	2,4	0,06	1,0	40	46



### Serie U10

Traiettoria 12°

Ugello	Pressione bar	Gittata m	Portata m <sup>3</sup> /h	Portata l/min	Precip mm/h	Precip mm/h
	1,0	2,1	0,26	4,4	52	60
	1,5	2,6	0,30	5,3	47	55
	2,0	3,0	0,34	6,1	41	48
	2,1	3,1	0,37	6,2	40	46
	1,0	2,1	0,13	2,2	52	60
	1,5	2,6	0,15	2,6	47	55
	2,0	3,0	0,17	3,1	41	48
	2,1	3,1	0,19	3,1	40	46
	1,0	2,1	0,07	1,1	52	60
	1,5	2,6	0,08	1,3	47	55
	2,0	3,0	0,08	1,5	41	48
	2,1	3,1	0,09	1,6	40	46



### Serie U12

Traiettoria 23°

Ugello	Pressione bar	Gittata m	Portata m <sup>3</sup> /h	Portata l/min	Precip mm/h	Precip mm/h
	1,0	2,7	0,40	6,8	55	63
	1,5	3,2	0,48	8,3	47	54
	2,0	3,6	0,59	9,7	46	53
	2,1	3,7	0,60	9,8	44	51
	1,0	2,7	0,20	3,4	55	63
	1,5	3,2	0,24	4,2	47	54
	2,0	3,6	0,30	4,8	46	53
	2,1	3,7	0,30	4,9	44	51
	1,0	2,7	0,10	1,7	55	63
	1,5	3,2	0,12	2,1	47	54
	2,0	3,6	0,15	2,4	46	53
	2,1	3,7	0,15	2,5	44	51

### Serie U15

Traiettoria 23°

Ugello	Pressione bar	Gittata m	Portata m <sup>3</sup> /h	Portata l/min	Precip mm/h	Precip mm/h
	1,0	3,4	0,60	9,8	52	60
	1,5	3,9	0,72	11,8	47	55
	2,0	4,5	0,84	13,7	41	48
	2,1	4,6	0,84	14,0	40	46
	1,0	3,4	0,30	4,9	52	60
	1,5	3,9	0,36	5,9	47	55
	2,0	4,5	0,42	6,9	41	48
	2,1	4,6	0,42	7,0	40	46
	1,0	3,4	0,15	2,5	52	60
	1,5	3,9	0,18	2,9	47	55
	2,0	4,5	0,21	3,4	41	48
	2,1	4,6	0,21	3,5	40	46

**Nota:** tutti gli ugelli Serie U sono testati su irrigatori statici con sollevamento del canotto di 10 cm

- Spaziatura quadrata basata su un diametro della gittata del 50%
- ▲ Spaziatura triangolare basata su un diametro della gittata del 50%

I dati delle prestazioni si riferiscono a test eseguiti in assenza di vento





La gittata si riferisce alla spaziatura raccomandata per quel prodotto. Le gittate effettive lungo l'arco di lavoro possono variare





## Ugelli Serie VAN

Ugelli ad arco variabile

### Caratteristiche

- Ruotando semplicemente il collarino senza bisogno di attrezzi speciali è possibile aumentare o diminuire l'impostazione dell'arco di lavoro adattandola all'irrigazione di aree dalle forme insolite
- Grazie agli ugelli a codifica cromatica, visibili anche quando l'impianto non è in funzione, è possibile conoscere velocemente la gittata
- I modelli 12, 15 e 18-VAN hanno tassi di precipitazione uniformi e proporzionati al getto degli ugelli Rain Bird MPR
- Garanzia commerciale di 3 anni

Serie VAN 4						
Traiettorie 0°						
Ugello	Pressione bar	Gittata m	Portata m³/h	Portata l/min	Precip mm/h	Precip mm/h
Arco: 330° 	1,0	0,9	0,14	2,3	189	218
	1,5	1,0	0,17	2,8	183	215
	2,0	1,2	0,20	3,3	152	176
	2,1	1,2	0,20	3,3	152	176
Arco: 270° 	1,0	0,9	0,12	2,0	198	229
	1,5	1,0	0,14	2,3	187	216
	2,0	1,2	0,16	2,7	148	171
Arco: 180° 	1,0	0,9	0,07	1,2	173	200
	1,5	1,0	0,09	1,5	180	208
	2,0	1,2	0,10	1,7	139	161
Arco: 90° 	1,0	0,9	0,05	0,8	247	285
	1,5	1,0	0,06	0,9	240	277
	2,0	1,2	0,06	1,1	167	193
	2,1	1,2	0,07	1,1	194	224

Serie VAN 6						
Traiettorie 0°						
Ugello	Pressione bar	Gittata m	Portata m³/h	Portata l/min	Precip mm/h	Precip mm/h
Arco: 330° 	1,0	1,2	0,19	3,2	144	166
	1,5	1,5	0,23	3,8	112	129
	2,0	1,8	0,27	4,5	91	105
	2,1	1,8	0,27	4,5	91	105
Arco: 270° 	1,0	1,2	0,18	3,0	167	193
	1,5	1,5	0,21	3,5	124	143
	2,0	1,8	0,24	4,1	99	114
Arco: 180° 	1,0	1,2	0,10	1,6	139	161
	1,5	1,5	0,11	1,9	98	113
	2,0	1,8	0,13	2,2	80	92
Arco: 90° 	1,0	1,2	0,06	1,0	167	193
	1,5	1,5	0,07	1,2	124	143
	2,0	1,8	0,08	1,4	99	114
	2,1	1,8	0,08	1,4	99	114

**Nota:** tutti gli ugelli VAN sono testati su irrigatori statici con sollevamento del canotto di 10 cm  
 ■ Spaziatura quadrata basata su un diametro della gittata del 50%  
 ▲ Spaziatura triangolare basata su un diametro della gittata del 50%

### Range operativo

- Spaziatura: da 0,9 m a 5,5 m<sup>1</sup>
- Pressione: da 1,0 a 2,1 bar
- Pressione ottimale: 2,1 bar<sup>2</sup>

### Modelli

- Serie VAN 4: da 0,9 a 1,2 m
- Serie VAN 6: da 1,2 a 1,8 m
- Serie VAN 8: da 1,8 a 2,4 m
- Serie VAN 10: da 2,1 a 3,1 m
- Serie VAN 12: da 2,7 a 3,7 m
- Serie VAN 15: da 3,4 a 4,6 m
- Serie VAN 18: da 4,3 a 5,5 m

<sup>1</sup> Queste gamme presuppongono una pressione corretta in corrispondenza dell'ugello.

<sup>2</sup> Rain Bird consiglia di utilizzare irrigatori statici 1800 PRS per mantenere prestazioni ottimali degli ugelli anche in condizioni di pressione più elevata.



### Facilmente regolabile







### Come ordinare

#### VAN 8

Gittata  
 4: 0,9-1,2 m  
 6: 1,2-1,8 m  
 8: 1,8-2,4 m  
 10: 2,1-3,0 m  
 12: 2,7-3,7 m  
 15: 3,4-4,6 m  
 18: 4,3-5,5 m

Tipo di ugello  
 VAN: ugello ad arco variabile

Serie VAN 8						
Traiettorie 5°						
Ugello	Pressione bar	Gittata m	Portata m³/h	Portata l/min	Precip mm/h	Precip mm/h
Arco: 330° 	1,0	1,8	0,27	4,6	91	105
	1,5	2,1	0,32	5,4	79	91
	2,0	2,3	0,38	6,3	78	90
	2,1	2,4	0,39	6,4	74	86
Arco: 270° 	1,0	1,8	0,25	4,2	103	119
	1,5	2,1	0,30	4,9	91	105
	2,0	2,3	0,34	5,8	86	99
Arco: 180° 	2,1	2,4	0,35	5,9	81	94
	1,0	1,8	0,19	3,2	117	135
	1,5	2,1	0,23	3,8	104	120
Arco: 90° 	2,0	2,3	0,26	4,4	98	113
	2,1	2,4	0,27	4,5	94	109
	1,0	1,8	0,12	1,9	148	171
Arco: 90°	1,5	2,1	0,14	2,3	127	147
	2,0	2,3	0,16	2,7	121	140
	2,1	2,4	0,16	2,7	111	128





I dati delle prestazioni si riferiscono a test eseguiti in assenza di vento

**Nota:** si sconsiglia una riduzione della gittata superiore al 25% rispetto a quella normale dell'ugello







### Serie VAN 10

#### Traiettoria 10°

Ugello	Pressione bar	Gittata m	Portata m³/h	Portata l/min	■ Precip mm/h	▲ Precip mm/h
Arco: 360° 	1,0	2,1	0,44	7,3	96	111
	1,5	2,4	0,53	9,0	89	103
	2,0	2,7	0,57	9,8	76	88
	2,1	3,1	0,59	9,8	63	73
Arco: 270° 	1,0	2,1	0,33	5,5	96	111
	1,5	2,4	0,4	6,8	89	103
	2,0	2,7	0,43	7,8	76	88
	2,1	3,1	0,48	7,9	68	79
Arco: 180° 	1,0	2,1	0,22	3,7	96	111
	1,5	2,4	0,27	4,6	89	103
	2,0	2,7	0,29	5,3	76	88
	2,1	3,1	0,33	5,5	71	82
Arco: 90° 	1,0	2,1	0,11	1,8	96	111
	1,5	2,4	0,13	2,3	89	103
	2,0	2,7	0,14	2,7	76	88
	2,1	3,1	0,17	2,8	73	85





### Serie VAN 12

#### Traiettoria 15°

Ugello	Pressione bar	Gittata m	Portata m³/h	Portata l/min	■ Precip mm/h	▲ Precip mm/h
Arco: 360° 	1,0	2,7	0,35	5,80	48	55
	1,5	3,2	0,44	7,37	43	50
	2,0	3,6	0,52	8,75	41	47
	2,1	3,7	0,54	9,02	40	46
Arco: 270° 	1,0	2,7	0,26	4,35	48	55
	1,5	3,2	0,33	5,53	43	50
	2,0	3,6	0,39	6,56	41	47
	2,1	3,7	0,41	6,76	40	46
Arco: 180° 	1,0	2,7	0,17	2,90	48	55
	1,5	3,2	0,22	3,69	43	50
	2,0	3,6	0,26	4,37	41	47
	2,1	3,7	0,27	4,51	40	46
Arco: 90° 	1,0	2,7	0,09	1,45	48	55
	1,5	3,2	0,11	1,84	43	50
	2,0	3,6	0,13	2,19	41	47
	2,1	3,7	0,14	2,25	40	46





### Serie VAN 15

#### Traiettoria 23°

Ugello	Pressione bar	Gittata m	Portata m³/h	Portata l/min	■ Precip mm/h	▲ Precip mm/h
Arco: 360° 	1,0	3,4	0,60	9,8	52	60
	1,5	3,9	0,72	11,8	47	55
	2,0	4,5	0,84	13,7	41	48
	2,1	4,6	0,84	14,0	40	46
Arco: 270° 	1,0	3,4	0,45	7,4	52	60
	1,5	3,9	0,54	8,8	47	55
	2,0	4,5	0,63	10,3	41	48
	2,1	4,6	0,63	10,5	40	46
Arco: 180° 	1,0	3,4	0,30	4,9	52	60
	1,5	3,9	0,36	5,9	47	55
	2,0	4,5	0,42	6,9	41	48
	2,1	4,6	0,42	7,0	40	46
Arco: 90° 	1,0	3,4	0,15	2,5	52	60
	1,5	3,9	0,18	2,9	47	55
	2,0	4,5	0,21	3,4	41	48
	2,1	4,6	0,21	3,5	40	46

### Serie VAN 18

#### Traiettoria 26°

Ugello	Pressione bar	Gittata m	Portata m³/h	Portata l/min	■ Precip mm/h	▲ Precip mm/h
Arco: 360° 	1,0	4,3	0,96	15,9	52	60
	1,5	4,8	1,07	18,0	47	55
	2,0	5,4	1,20	19,8	41	48
	2,1	5,5	1,21	20,1	40	46
Arco: 270° 	1,0	4,3	0,72	12,0	52	60
	1,5	4,8	0,80	13,5	47	55
	2,0	5,4	0,90	14,8	41	48
	2,1	5,5	0,91	15,1	40	46
Arco: 180° 	1,0	4,3	0,48	8,0	52	60
	1,5	4,8	0,54	9,0	47	55
	2,0	5,4	0,60	9,9	41	48
	2,1	5,5	0,61	10,1	40	46
Arco: 90° 	1,0	4,3	0,24	4,0	52	60
	1,5	4,8	0,27	4,5	47	55
	2,0	5,4	0,30	5,0	41	48
	2,1	5,5	0,30	5,0	40	46

**Nota:** tutti gli ugelli VAN sono testati su irrigatori statici con sollevamento del canotto di 10 cm

■ Spaziatura quadrata basata su un diametro della gittata del 50%

▲ Spaziatura triangolare basata su un diametro della gittata del 50%

I dati delle prestazioni si riferiscono a test eseguiti in assenza di vento

**Nota:** si sconsiglia una riduzione della gittata superiore al 25% rispetto a quella normale dell'ugello

**Sapevi che ...?**

**L'uso degli ugelli HE-VAN permette di ottenere una copertura migliore e un maggior risparmio idrico rispetto agli ugelli VAN.**

- Getti più spessi e gocce più grandi per una migliore resistenza al vento.
- L'irrigazione ravvicinata superiore e i getti che arrivano fino ai bordi offrono una copertura ottimale.
- I tempi irrigui ridotti permettono un risparmio idrico fino al 35%.



## Ugelli MPR per irrigatori statici

Ugelli con tasso di precipitazione uniforme e proporzionato al getto

### Caratteristiche

- Tassi di precipitazione uniformi e proporzionati al getto per varie tipologie di impostazioni e archi di lavoro nelle Serie 5, Serie 8, Serie 10, Serie 12 e Serie 15 per una distribuzione uniforme dell'acqua e grande flessibilità di progettazione
- Gli ugelli MPR sono i più usati dagli installatori rispetto a tutti gli altri modelli della concorrenza
- Grazie agli ugelli a codifica cromatica, visibili anche quando l'impianto non è in funzione, è possibile conoscere velocemente la gittata e l'arco di lavoro
- Garanzia commerciale di 3 anni

### Range operativo

- Spaziatura: da 0,9 a 4,6 m<sup>1</sup>
- Pressione: da 1 a 2,1 bar
- Pressione ottimale: 2,1 bar<sup>2</sup>



Ugelli MPR Rain Bird®, lo standard del settore

### Modelli

- Serie 5: ugelli ad arco di lavoro di 90°, 180°, 360°
- Serie 5: ugelli per irrigatori ad allagamento
- Serie 8: ugelli ad arco di lavoro di 90°, 180°, 360°
- Serie FLT 8: progettata per applicazioni con traiettorie più basse, come le zone ventose
- Ugelli Serie 10
- Ugelli Serie 12
- Serie 15: ugelli ad arco di lavoro di 90°, 180°, 360°
- Ugelli Serie 15 per strisce di prato

<sup>1</sup> Queste gamme presuppongono una pressione corretta in corrispondenza dell'ugello.

<sup>2</sup> Rain Bird consiglia di utilizzare irrigatori statici 1800 PRS per mantenere prestazioni ottimali degli ugelli anche in condizioni di pressione più elevata.





Filtro e  
ugello MPR

### Come ordinare

5 F

Arco di lavoro  
F: cerchio intero  
H: 180°  
Q: 90°



Gittata MPR  
5: 1,1-1,5 m  
8: 1,7-2,4 m  
10: 2,1-3,1 m  
12: 2,7-3,7 m  
15: 3,4-4,6 m

Serie MPR 5						
Traiettoria 5°						
Ugello	Pressione bar	Gittata m	Portata m <sup>3</sup> /h	Portata l/min	Precip mm/h	Precip mm/h
5F 	1,0	1,1	0,06	1,1	79	91
	1,5	1,3	0,08	1,4	51	58
	2,0	1,5	0,09	1,6	57	65
	2,1	1,5	0,09	1,6	40	46
5H 	1,0	1,1	0,03	0,5	76	88
	1,5	1,3	0,04	0,7	49	56
	2,0	1,5	0,04	0,7	55	64
	2,1	1,5	0,05	0,9	39	45
5Q 	1,0	1,1	0,02	0,4	76	88
	1,5	1,3	0,02	0,4	49	56
	2,0	1,5	0,02	0,4	55	64
	2,1	1,5	0,02	0,4	39	45

**Nota:** tutti gli ugelli MPR sono testati su irrigatori statici con sollevamento del canotto di 10 cm

■ Spaziatura quadrata basata su un diametro della gittata del 50%

▲ Spaziatura triangolare basata su un diametro della gittata del 50%



Serie MPR 8						
Traiettoria 10°						
Ugello	Pressione bar	Gittata m	Portata m <sup>3</sup> /h	Portata l/min	Precip mm/h	Precip mm/h
8F 	1,0	1,7	0,16	2,8	72	84
	1,5	2,1	0,20	3,4	58	68
	2,0	2,4	0,23	3,9	48	55
	2,1	2,4	0,24	4,0	40	46
8H 	1,0	1,7	0,08	1,4	72	84
	1,5	2,1	0,10	1,7	57	66
	2,0	2,4	0,12	1,9	47	54
	2,1	2,4	0,12	2,0	40	46
8Q 	1,0	1,7	0,04	0,7	70	81
	1,5	2,1	0,05	0,8	57	66
	2,0	2,4	0,06	1,0	48	55
	2,1	2,4	0,06	1,0	40	46

I dati delle prestazioni si riferiscono a test eseguiti in assenza di vento

**Nota:** si consiglia una riduzione della gittata superiore al 25% rispetto a quella normale dell'ugello



### Serie MPR 10

#### Traiettoria 15°

Ugello	Pressione bar	Gittata m	Portata m³/h	Portata l/min	Precip mm/h	Precip mm/h
10F 	1,0	2,1	0,26	4,2	58	67
	1,5	2,4	0,29	4,8	50	58
	2,0	3,0	0,35	6,0	39	45
	2,1	3,1	0,36	6,0	37	43
10H 	1,0	2,1	0,13	2,4	58	67
	1,5	2,4	0,14	2,4	50	58
	2,0	3,0	0,18	3,0	39	45
	2,1	3,1	0,18	3,0	37	43
10Q 	1,0	2,1	0,06	1,2	58	67
	1,5	2,4	0,07	1,2	50	58
	2,0	3,0	0,09	1,2	39	45
	2,1	3,1	0,09	1,2	37	43



### Serie MPR 12

#### Traiettoria 30°

Ugello	Pressione bar	Gittata m	Portata m³/h	Portata l/min	Precip mm/h	Precip mm/h
12F 	1,0	2,7	0,40	6,8	55	63
	1,5	3,2	0,48	8,3	47	54
	2,0	3,6	0,59	9,7	46	53
	2,1	3,7	0,60	9,8	44	51
12H 	1,0	2,7	0,20	3,4	55	63
	1,5	3,2	0,24	4,2	47	54
	2,0	3,6	0,30	4,9	46	53
	2,1	3,7	0,30	4,9	44	51
12Q 	1,0	2,7	0,10	1,7	55	63
	1,5	3,2	0,12	2,1	47	54
	2,0	3,6	0,15	2,4	46	53
	2,1	3,7	0,15	2,5	44	51







### Serie MPR 15

#### Traiettoria 30°

Ugello	Pressione bar	Gittata m	Portata m³/h	Portata l/min	Precip mm/h	Precip mm/h
15F 	1,0	3,4	0,60	9,8	52	60
	1,5	3,9	0,72	11,8	47	55
	2,0	4,5	0,84	13,7	41	48
	2,1	4,6	0,84	14,0	40	46
15H 	1,0	3,4	0,30	4,9	52	60
	1,5	3,9	0,36	5,9	47	55
	2,0	4,5	0,42	6,8	41	48
	2,1	4,6	0,42	7,0	40	46
15Q 	1,0	3,4	0,15	2,5	52	60
	1,5	3,9	0,18	2,9	47	55
	2,0	4,5	0,21	3,4	41	48
	2,1	4,6	0,21	3,5	40	46

### Serie 15 per strisce di prato

#### Traiettoria 30°

Ugello	Pressione bar	W x L m	Portata m³/h	Portata l/min
15EST 	1,0	1,2 x 4,0	0,10	1,7
	1,5	1,2 x 4,3	0,11	2,0
	2,0	1,2 x 4,3	0,13	2,3
	2,1	1,2 x 4,6	0,14	2,3
15CST 	1,0	1,2 x 7,9	0,20	3,4
	1,5	1,2 x 8,5	0,23	4,0
	2,0	1,2 x 8,5	0,25	4,5
	2,1	1,2 x 9,2	0,27	4,6
15RCS 	1,0	0,8 x 3,2	0,08	1,3
	1,5	1,0 x 3,9	0,09	1,6
	2,0	1,2 x 4,5	0,11	1,8
	2,1	1,2 x 4,6	0,11	1,9
15LCS 	1,0	0,8 x 3,2	0,08	1,3
	1,5	1,0 x 3,9	0,09	1,6
	2,0	1,2 x 4,5	0,11	1,8
	2,1	1,2 x 4,6	0,11	1,9
15SST 	1,0	1,2 x 7,9	0,20	3,4
	1,5	1,2 x 8,5	0,23	4,0
	2,0	1,2 x 8,5	0,25	4,5
	2,1	1,2 x 9,2	0,27	4,6
9SST 	1,0	2,7 x 4,6	0,30	5,1
	1,5	2,7 x 4,9	0,33	5,8
	2,0	2,7 x 5,5	0,36	6,5
	2,1	2,7 x 5,5	0,39	6,5

**Nota:** tutti gli ugelli MPR sono testati su irrigatori statici con sollevamento del canotto di 10 cm

■ Spaziatura quadrata basata su un diametro della gittata del 50%

▲ Spaziatura triangolare basata su un diametro della gittata del 50%

I dati delle prestazioni si riferiscono a test eseguiti in assenza di vento

**Nota:** si sconsiglia una riduzione della gittata superiore al 25% rispetto a quella normale dell'ugello

## Sapevi che ...?

**L'uso degli ugelli HE-VAN o Serie U permette di ottenere una copertura migliore e un maggior risparmio idrico rispetto agli ugelli VAN.**

- Getti più spessi e gocce più grandi per una migliore resistenza al vento.
- L'irrigazione ravvicinata superiore e i getti che arrivano fino ai bordi offrono una copertura ottimale.
- I tempi irrigui ridotti permettono un risparmio idrico fino al 35%.



## 1300A-F

Testina ad allagamento a cerchio intero regolabile

### Caratteristiche

- La vite di regolazione in acciaio inossidabile regola la portata e la gittata per una spaziatura compresa tra 0,3 m e 0,9 m
- Struttura in plastica anti corrosione e acciaio inossidabile per una lunga durata del prodotto
- Fornita con filtro a rete SR-050 con ingresso da 1/2" (15/21) per facilità di installazione e resistenza alle impurità
- Funziona con un ampio intervallo di valori di pressione
- Garanzia commerciale di cinque anni

### Range operativo

- Portata: da 3,6 a 8,4 l/min
- Spaziatura: da 0,3 a 0,9 m<sup>1</sup>
- Pressione: da 0,7 a 4,1 bar<sup>2</sup>

### Modello

- 1300A-F

<sup>1</sup> Queste gamme presuppongono una pressione corretta in corrispondenza dell'ugello

<sup>2</sup> Rain Bird consiglia di utilizzare irrigatori statici 1800 PRS per mantenere prestazioni ottimali degli ugelli anche in condizioni di pressione più elevata



1300A-F

## 1300A-F

Ugello	Pressione bar	Portata m <sup>3</sup> /h	Portata l/min
	0,7	0,23	3,6
	1,0	0,26	4,2
	1,5	0,30	4,8
	2,0	0,34	5,4
	2,5	0,39	6,0
	3,0	0,43	7,2
	3,5	0,48	7,8
	4,0	0,52	8,4
	4,1	0,53	8,4

## Serie 1400

Testine ad allagamento autocompensanti a cerchio intero

### Caratteristiche

- I valori di portata bassi permettono un assorbimento dell'acqua ottimale. Ruscellamento ridotto
- Nessuna variazione della portata a valori della pressione compresi tra 1,4 e 6,2 bar
- Portata non regolabile, per migliorare la resistenza agli atti vandalici
- Fornita con speciale filtro a rete SR-050 per testina ad allagamento da 1/2" (15/21) per facilità di installazione e resistenza alle impurità
- Con getto a gocciolamento sui modelli 1401 e 1402;
- con getto a ombrello sui modelli 1404 e 1408
- Garanzia commerciale di cinque anni



Serie 1400

### Range operativo

- Portata: da 1,2 a 7,2 l/min
- Spaziatura: da 0,3 a 0,9 m\*
- Pressione: da 1,4 a 6,2 bar

### Modelli

- 1401: 0,06 m<sup>3</sup>/h; 0,9 l/min; a cerchio intero, getto a gocciolamento
- 1402: 0,11 m<sup>3</sup>/h; 1,8 l/min; a cerchio intero, getto a gocciolamento
- 1404: 0,23 m<sup>3</sup>/h; 3,6 l/min; a cerchio intero, getto a ombrello
- 1408: 0,46 m<sup>3</sup>/h; 7,2 l/min; a cerchio intero, getto a ombrello

\* Queste gamme presuppongono una pressione corretta in corrispondenza dell'ugello. Rain Bird consiglia di utilizzare irrigatori statici 1800/RD1800 PRS per mantenere prestazioni ottimali degli ugelli anche in condizioni di pressione più elevata.

## Moduli autocompensanti

Gocciolatori a portata media e a sorgente puntiforme per l'irrigazione di grandi arbusti e alberi



PCT-05, PCT-07, PCT-10

- Ingresso FPT da 1/2" che si innesta facilmente su una torretta in PVC da 1/2"

### Range operativo

- Portata: 18,93, 26,50, 37,95 l/h
- Pressione: da 0,7 a 3,5 bar
- Filtrazione richiesta: 150 micron

Per maggiori informazioni, vedere pagina 100





Introduzione

Irrigatori statici

Ugelli per irrigatori statici

Irrigatori dinamici



Valvole

Programmatori

Centrali di controllo

Microirrigazione

Filtrazione

Risorse

## Irrigatori dinamici

Principali prodotti	Irrigatori dinamici a corpo chiuso				Irrigatori dinamici a corpo aperto	
Applicazioni principali	Serie 3504	Serie 5000	Serie 8005	Serie Falcon™ 6504	Serie Maxi-Paw™ 2045A	Irrigatori Serie XLR
Tappeto erboso da 4,6 m a 10,7 m	●	●				
Tappeto erboso da 7,6 m a 15,2 m		●	●	●	●	
Tappeto erboso superiore a 15,2 m			●	●		●
Aree residenziali	●	●			●	
Aree commerciali		●	●	●	●	●
Aree soggette a danni/atti vandalici			●			
Pendii	●	●	●	●	●	●
Tappezzanti/arbusti	●	●				
Campi sportivi			●	●		●
Regolazione della pressione		●				
Zone con forte vento	●	●	●	●	●	●
Tappeti erbosi più alti		●	●			●
Acqua non potabile	●	●	●	●	●	●



### Suggerimenti per risparmiare acqua

- La tecnologia degli ugelli Rain Curtain™ rappresenta lo standard di riferimento per le prestazioni degli ugelli a risparmio idrico. Tutti gli irrigatori dinamici Rain Bird sono dotati della tecnologia Rain Curtain™.
- Gli irrigatori dinamici Serie 5000 con regolatore di pressione PRS riducono gli sprechi d'acqua del 15%-45%. Eliminando le variazioni di pressione e/o il problema dell'eccessiva pressurizzazione è possibile risparmiare acqua e ottenere un tappeto erboso rigoglioso.
- Tutti gli irrigatori dinamici con valvole di ritenuta Seal-A-Matic™ (SAM) impediscono il drenaggio dagli irrigatori posti nei punti più bassi dell'impianto, eliminano gli sprechi d'acqua ed evitano i danni al paesaggio conseguenti ad allagamenti e/o erosione.

## Serie 3500

Irrigatore dinamico residenziale compatto. Grande valore e convenienza

### Caratteristiche

- Gli ugelli Rain Curtain™ offrono una distribuzione uniforme dell'intera gittata, con gocce di grandi dimensioni resistenti al vento e irrigazione leggera vicino all'irrigatore, per ottenere un manto erboso più verde con un minor consumo d'acqua
- La guarnizione di tenuta sovradimensionata evita le perdite e protegge gli interni dalle impurità
- Regolazione dell'arco di lavoro dalla sommità dell'irrigatore dinamico tramite un semplice cacciavite a testa piatta
- Garanzia commerciale di 3 anni

### Opzioni

- Valvola di ritenuta Seal-A-Matic™ (SAM)
- Copertura viola (NP) per impianti con acqua non potabile

### Specifiche operative

- Tasso di precipitazione: da 9 a 21 mm/ora
- Gittata: da 4,6 a 10,7 m
- La gittata può essere ridotta fino al 25% grazie a un'apposita vite
- Pressione: da 1,7 a 3,8 bar
- Portata: da 2,0 a 17,4 l/min
- Ingresso inferiore filettato femmina NPT da 1/2" (1/2)
- Possibilità di cambiare l'arco di lavoro da cerchio intero a settore variabile e viceversa, con regolazione da 40° a 360°
- La valvola di ritenuta SAM opzionale supporta variazioni d'altezza fino a 2 m
- Traiettorie dell'ugello di 25°

### Modelli

L'elenco riporta una selezione di modelli. Per conoscere la disponibilità completa, consultare il listino prezzi valido nella propria zona.

- 3504-PC: 4" (10 cm), con inversione cerchio intero/settore variabile
- 3504-PC-SAM: 4" (10 cm), con inversione cerchio intero/settore variabile e valvola SAM
- 3504-PC-SAM-NP: 4" (10 cm), con inversione cerchio intero/settore variabile, valvola SAM e coperchio NP



### Prestazioni degli ugelli Serie 3504

Pressione Ugello bar	Gittata m	Portata m <sup>3</sup> /h	Portata l/min	Precip mm/h	Precip mm/h
1,7	0,75	4,6	0,12	2,04	12
	1,0	6,1	0,17	2,91	9
	1,5	7,0	0,24	4,01	10
	2,0	8,2	0,32	5,30	9
	3,0	8,8	0,49	8,21	13
	4,0	9,4	0,67	11,24	15
2,0	0,75	4,8	0,13	2,24	12
	1,0	6,2	0,19	3,14	10
	1,5	7,0	0,26	4,35	11
	2,0	8,2	0,34	5,74	10
	3,0	9,1	0,53	8,87	13
	4,0	9,7	0,73	12,17	16
2,5	0,75	5,2	0,16	2,58	12
	1,0	6,4	0,21	3,55	10
	1,5	7,0	0,30	4,94	12
	2,0	8,2	0,39	6,51	12
	3,0	9,4	0,60	10,03	13
	4,0	10,1	0,83	13,82	16
3,0	0,75	5,2	0,17	2,86	13
	1,0	6,4	0,24	3,93	12
	1,5	7,3	0,33	5,49	12
	2,0	8,2	0,43	7,17	13
	3,0	9,4	0,67	11,13	15
	4,0	10,6	0,92	15,32	16
3,5	0,75	5,4	0,19	3,09	13
	1,0	6,6	0,26	4,27	12
	1,5	7,3	0,36	5,97	13
	2,0	8,4	0,47	7,79	13
	3,0	9,6	0,71	11,90	15
	4,0	10,7	1,00	16,66	18
3,8	0,75	5,5	0,19	3,22	13
	1,0	6,7	0,27	4,47	12
	1,5	7,3	0,37	6,25	14
	2,0	8,5	0,49	8,14	13
	3,0	9,8	0,74	12,30	16
	4,0	10,7	1,04	17,41	18

Tassi di precipitazione basati sul funzionamento a 180°

■ Spaziatura quadrata basata su un diametro della gittata del 50%

▲ Spaziatura triangolare basata su un diametro della gittata del 50%

I dati delle prestazioni si riferiscono a test eseguiti in assenza di vento

Dati sulle prestazioni derivati da test conformi agli standard ASABE; ASABE S398.1.

Per la certificazione di conformità agli standard ASABE, vedere pagina 130.

### Come ordinare

#### 3504 - PC - SAM - NP

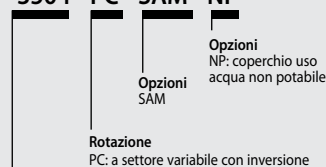

Modello Serie 3500 con altezza sollev. canotto 10,2 cm

## Serie 5000

Progettato per essere l'irrigatore dinamico più affidabile e performante presente sul mercato

### Caratteristiche

- La guarnizione di tenuta sovradimensionata evita le perdite e protegge gli interni dalle impurità
- Gli ugelli Rain Curtain™ offrono una distribuzione uniforme dell'intera gittata, con gocce di grandi dimensioni resistenti al vento e irrigazione leggera vicino all'irrigatore, per ottenere un manto erboso più verde con un minor consumo d'acqua
- Una storia di prestazioni comprovate e grande affidabilità, testate in milioni di impianti
- Foro di regolazione dell'arco autopulente che impedisce l'accumulo di impurità
- Garanzia commerciale di 5 anni

### Specifiche operative

- Tasso di precipitazione: da 5 a 38 mm/ora
- Gittata: da 7,6 a 15,2 m
- La gittata può essere ridotta fino al 25% grazie a un'apposita vite
- Pressione: da 1,7 a 4,5 bar
- Portata: da 3,0 a 36,6 l/min; da 0,17 a 2,19 m³/h
- La valvola di ritenuta SAM opzionale supporta variazioni d'altezza fino a 2 m
- Possibilità di cambiare l'arco di lavoro da cerchio intero a settore variabile e viceversa, con regolazione da 40° a 360°
- Traiettoria dell'ugello standard di 25°. Traiettoria dell'ugello ad angolo basso di 10°. Gli ugelli MPR hanno una traiettoria che varia da 12° a 25°

### Funzioni opzionali

- Tutte le funzionalità della serie 5000 con in più:
  - **Arresto per portata eccessiva "Plus Flow"** – "Copertura verde". Riduce i tempi di inattività permettendo il lavaggio e l'installazione degli ugelli negli irrigatori dinamici senza dover ritornare al programmatore o alle valvole
  - **PRS (R)** con tecnologia di ottimizzazione della portata. Il regolatore di pressione a 45 psi riduce il consumo idrico, fornisce una portata esatta per ogni irrigatore dinamico, bilancia le tubazioni secondarie ed elimina l'atomizzazione e la nebulizzazione
  - Valvola di ritenuta **Seal-A-Matic (SAM)**
  - **Torretta in acciaio inossidabile (SS)**, un deterrente contro gli atti vandalici nelle aree verdi pubbliche (disponibile nei modelli da 4" e 6")

### Modelli

Per i modelli e le caratteristiche del prodotto, consultare la tabella "Come ordinare". Non tutte le combinazioni sono disponibili.

- 5004: sollevamento del canotto 10 cm
- 5006: sollevamento del canotto 15 cm
- 5012: sollevamento del canotto 30,5 cm



Serie 5000

 da 5 a 37 mm/ora

 da 1,7 a 4,5 bar

 da 3,0 a 36,6 l/min  
da 0,17 a 2,19 m³/h

 4": 10 cm  
6": 15 cm  
12": 30,5 cm  
4": 18,5 cm  
6": 24,5 cm  
12": 42,9 cm  
NPT da ¾" (20/27)

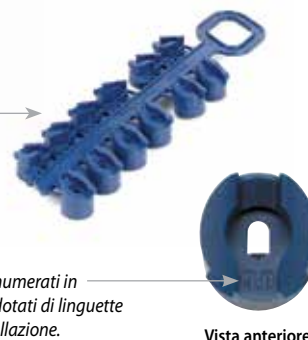

Sono compresi sia ugelli ad angolo basso di 10°, sia ugelli standard di 25°.

Tutti gli ugelli sono numerati in galloni al minuto e dotati di linguette per facilitarne l'installazione.

Vista anteriore

### Come ordinare

5004 - + - PC - SAM-R-SS

**Opzioni**  
SAM  
R: PRS  
SS: Acciaio inossidabile

**Rotazione**  
PC: a settore variabile con inversione  
FC: Cerchio intero

**Modello**  
Plus (arresto per portata eccessiva)

**Modello**  
5004: sollev. canotto 10 cm  
5006: sollev. canotto 15 cm  
5012: sollev. canotto 30,5 cm

**Nota:** alcune caratteristiche non sono disponibili per determinate serie di irrigatori dinamici.



Prestazioni degli ugelli Rain Curtain™ ad angolo standard Serie 5000						
Pressione Ugello bar	Gittata m	Portata m³/h	Portata l/min	Precip mm/h	Precip mm/h	
2,0	1,5	10,2	0,28	4,8	5	6
	2,0	10,8	0,36	6,0	6	7
	2,5	10,9	0,44	7,2	7	9
	3,0	11,2	0,55	9,0	9	10
	4,0	11,6	0,71	12,0	11	12
	5,0	12,1	0,91	15,0	13	15
	6,0	12,4	1,05	17,4	15	17
	8,0	11,8	1,45	24,0	32	37
2,5	1,5	10,4	0,31	5,4	6	7
	2,0	11,0	0,41	6,6	7	8
	2,5	11,3	0,50	8,4	8	9
	3,0	11,2	0,62	10,2	9	11
	4,0	12,3	0,81	13,2	11	13
	5,0	12,7	1,03	17,4	13	15
	6,0	13,2	1,21	20,4	14	16
	8,0	13,3	1,63	27,0	24	28
3,0	1,5	10,6	0,34	6,0	6	7
	2,0	11,2	0,45	7,8	7	8
	2,5	11,3	0,56	9,6	9	10
	3,0	12,1	0,69	11,4	9	11
	4,0	12,7	0,89	15,0	11	13
	5,0	13,5	1,13	18,6	12	14
	6,0	13,4	1,34	22,2	13	17
	8,0	13,4	1,79	30,0	23	27
3,5	1,5	10,7	0,37	6,0	7	8
	2,0	11,3	0,49	8,4	8	9
	2,5	11,3	0,60	10,2	9	11
	3,0	12,2	0,74	12,6	10	12
	4,0	12,8	0,97	16,2	12	14
	5,0	13,7	1,23	20,4	13	15
	6,0	14,2	1,45	24,0	13	15
	8,0	14,9	1,93	32,4	20	24
4,0	1,5	10,6	0,40	6,6	7	8
	2,0	11,1	0,52	9,0	8	10
	2,5	11,3	0,64	10,8	10	12
	3,0	12,2	0,80	13,2	11	12
	4,0	12,8	1,04	17,4	13	15
	5,0	13,7	1,32	22,2	14	16
	6,0	14,9	1,55	25,8	14	16
	8,0	15,2	2,06	34,2	21	25
4,5	1,5	10,4	0,42	7,2	8	9
	2,0	10,7	0,55	9,0	10	11
	2,5	11,3	0,68	11,4	11	12
	3,0	12,2	0,84	13,8	11	13
	4,0	12,8	1,10	18,0	13	15
	5,0	13,7	1,40	23,4	15	17
	6,0	14,6	1,64	28,2	15	18
	8,0	15,2	2,19	36,6	19	22

Tassi di precipitazione basati sul funzionamento a 180°

■ Spaziatura quadrata basata su un diametro della gittata del 50%

▲ Spaziatura triangolare basata su un diametro della gittata del 50%

I dati delle prestazioni si riferiscono a test eseguiti in assenza di vento

Dati sulle prestazioni derivati da test conformi agli standard ASABE; ASABE S398.1.

Per la certificazione di conformità agli standard ASABE, vedere pagina 130.

Prestazioni degli ugelli ad angolo basso Serie 5000						
Pressione Ugello bar	Gittata m	Portata m³/h	Portata l/min	Precip mm/h	Precip mm/h	
1,7	1,0 LA	7,6	0,17	3,0	6	7
	1,5 LA	8,2	0,26	4,2	8	9
	2,0 LA	8,8	0,33	5,4	9	10
	3,0 LA	8,8	0,51	8,4	13	15
2,0	1,0 LA	8,0	0,18	3,0	6	6
	1,5 LA	8,6	0,28	4,8	8	9
	2,0 LA	9,1	0,36	6,0	9	10
	3,0 LA	9,3	0,55	9,0	13	15
2,5	1,0 LA	8,6	0,20	3,6	5	6
	1,5 LA	9,2	0,32	5,4	8	9
	2,0 LA	9,5	0,41	6,6	9	10
	3,0 LA	10,1	0,62	10,2	12	14
3,0	1,0 LA	8,8	0,22	3,6	6	7
	1,5 LA	9,4	0,35	6,0	8	9
	2,0 LA	9,7	0,45	7,8	10	11
	3,0 LA	10,6	0,68	11,4	12	14
3,5	1,0 LA	8,8	0,24	4,2	6	7
	1,5 LA	9,4	0,38	6,6	9	10
	2,0 LA	9,9	0,49	8,4	10	11
	3,0 LA	10,8	0,74	12,6	13	15
4,0	1,0 LA	8,8	0,26	4,2	7	8
	1,5 LA	9,4	0,41	6,6	9	11
	2,0 LA	10,1	0,52	9,0	10	12
	3,0 LA	11,0	0,80	13,2	13	15
4,5	1,0 LA	8,8	0,27	4,8	7	8
	1,5 LA	9,4	0,44	7,2	10	11
	2,0 LA	10,1	0,56	9,0	11	13
	3,0 LA	11,0	0,84	13,8	14	16

### Accessori

#### Attrezzo di blocco con livella a bolla

##### Caratteristiche

- La combinazione di attrezzo di blocco e livella a bolla consente un'installazione corretta e più facile
- Funziona con irrigatori Serie 5000, Falcon® 6504 e 8005



HOLDUPTOOL

##### Modello

- HOLDUPTOOL

#### Attrezzo per irrigatori dinamici

##### Caratteristiche

- Cacciavite a lama piatta e attrezzo di sollevamento insieme



ROTORTOOL

##### Modello

- ROTORTOOL



## Prestazioni degli ugelli Rain Curtain™ ad angolo standard Serie 5000 PRS

Pressione bar	Ugello	Gittata m	Portata m³/h	Portata l/min	Precip mm/h	Precip mm/h
1,7	1,5	10,1	0,25	4,2	5	6
	2,0	10,7	0,34	5,4	6	7
	2,5	10,7	0,41	6,6	7	8
	3,0	11,0	0,51	8,4	8	10
	4,0	11,3	0,66	10,8	10	12
	5,0	11,9	0,84	13,8	12	14
	6,0	11,9	0,97	16,2	14	16
	8,0	11,0	1,34	22,2	22	26
2,0	1,5	10,2	0,28	4,8	5	6
	2,0	10,8	0,36	6,0	6	7
	2,5	10,9	0,44	7,2	7	9
	3,0	11,2	0,55	9,0	9	10
	4,0	11,6	0,71	12,0	11	12,6
	5,0	12,1	0,91	15,0	13	15
	6,0	12,4	1,05	17,4	15	17
	8,0	11,8	1,45	24,0	32	37
2,5	1,5	10,4	0,31	5,4	6	7
	2,0	11,0	0,41	6,6	7	8
	2,5	11,3	0,50	8,4	8	9
	3,0	11,2	0,62	10,2	9	11
	4,0	12,3	0,81	13,2	11	13
	5,0	12,7	1,03	17,4	13	15
	6,0	13,2	1,21	20,4	14	16
	8,0	13,3	1,63	27,0	24	18
3,0	1,5	10,6	0,34	6,0	6	7
	2,0	11,2	0,45	7,8	7	8
	2,5	11,3	0,56	9,6	9	10
	3,0	12,1	0,69	11,4	9	11
	4,0	12,7	0,89	16,8	11	13
	5,0	13,5	1,13	18,6	12	14
	6,0	13,9	1,34	22,2	14	16
	8,0	14,1	1,79	30,0	23	27
3,5 - 5,2	1,5	10,6	0,35	6,0	6	7
	2,0	11,2	0,47	7,8	8	9
	2,5	11,3	0,58	10,2	9	11
	3,0	12,1	0,71	12,0	10	11
	4,0	12,7	0,92	15,6	12	13
	5,0	13,5	1,17	19,2	13	15
	6,0	13,9	1,39	22,8	14	17
	8,0	14,1	1,85	31,2	18	21

## Prestazioni degli ugelli ad angolo basso Serie 5000 PRS

Pressione bar	Ugello	Gittata m	Portata m³/h	Portata l/min	Precip mm/h	Precip mm/h
1,7	1,0 LA	7,6	0,17	3,0	6	7
	1,5 LA	8,2	0,26	4,2	8	9
	2,0 LA	8,8	0,33	5,4	9	10
	3,0 LA	8,8	0,51	8,4	13	15
2,0	1,0 LA	8,0	0,18	3,0	6	6
	1,5 LA	8,6	0,28	4,8	8	9
	2,0 LA	9,1	0,36	6,0	9	10
	3,0 LA	9,3	0,55	9,0	13	15
2,5	1,0 LA	8,6	0,20	3,6	5	6
	1,5 LA	9,2	0,32	5,4	8	9
	2,0 LA	9,5	0,41	6,6	9	10
	3,0 LA	10,1	0,62	10,2	12	14
3,0	1,0 LA	8,8	0,22	3,6	6	7
	1,5 LA	9,4	0,35	6,0	8	9
	2,0 LA	9,7	0,45	7,8	10	11
	3,0 LA	10,6	0,68	11,4	12	14
3,5 - 5,2	1,0 LA	8,8	0,23	3,6	6	7
	1,5 LA	9,4	0,36	6,0	8	10
	2,0 LA	9,7	0,47	7,8	10	12
	3,0 LA	10,6	0,70	12,0	13	15

Tassi di precipitazione basati sul funzionamento a 180°

■ Spaziatura quadrata basata su un diametro della gittata del 50%

▲ Spaziatura triangolare basata su un diametro della gittata del 50%

I dati delle prestazioni si riferiscono a test eseguiti in assenza di vento

Dati sulle prestazioni derivati da test conformi agli standard ASABE; ASABE S398.1.

Per la certificazione di conformità agli standard ASABE, vedere pagina 130.



## Ugelli MPR Serie 5000

Copertura perfettamente bilanciata con l'irrigatore dinamico Serie 5000

### Caratteristiche

- Gli ugelli Rain Curtain™ offrono una distribuzione uniforme dell'intera gittata, con gocce di grandi dimensioni resistenti al vento e irrigazione leggera vicino all'irrigatore, per ottenere un manto erboso più verde con un minor consumo d'acqua
- Il tasso di precipitazione è automaticamente uniformato con una gittata uniforme che non richiede la deflessione del getto

5000-MPR-25 (Rosso)						
Ugello	Pressione bar	Gittata m	Portata m <sup>3</sup> /h	Portata l/min	Precip mm/h	Precip mm/h
90°	1,7	7,0	0,17	3,0	13,7	15,8
	2,4	7,3	0,20	3,6	14,9	17,3
	3,1	7,6	0,23	3,6	15,6	18,1
	3,8	7,6	0,25	4,2	17,4	20,1
	4,5	7,6	0,27	4,8	18,9	21,9
120°	1,7	7,0	0,23	3,6	13,9	16,0
	2,4	7,3	0,27	4,8	15,4	17,8
	3,1	7,6	0,31	5,4	16,2	18,7
	3,8	7,6	0,35	6,0	18,0	20,7
	4,5	7,6	0,38	6,6	19,6	22,6
180°	1,7	7,0	0,33	5,4	13,3	15,4
	2,4	7,3	0,39	6,6	14,7	17,0
	3,1	7,6	0,45	7,2	15,5	17,9
	3,8	7,6	0,50	8,4	17,3	20,0
	4,5	7,6	0,55	9,0	18,9	21,8
360°	1,7	7,0	0,63	10,8	12,8	14,8
	2,4	7,3	0,76	12,6	14,2	16,4
	3,1	7,6	0,87	14,4	14,9	17,3
	3,8	7,6	0,97	16,2	16,6	19,2
	4,5	7,6	1,05	17,4	18,1	20,9

5000-MPR-30 (Verde)						
Ugello	Pressione bar	Gittata m	Portata m <sup>3</sup> /h	Portata l/min	Precip mm/h	Precip mm/h
90°	1,7	8,8	0,23	3,6	12,0	13,8
	2,4	9,1	0,28	4,8	13,4	15,4
	3,1	9,1	0,32	5,4	15,2	17,6
	3,8	9,1	0,35	6,0	17,0	19,6
	4,5	9,1	0,38	6,6	18,4	21,2
120°	1,7	8,8	0,30	4,8	11,7	13,5
	2,4	9,1	0,37	6,0	13,2	15,2
	3,1	9,1	0,42	7,2	15,1	17,4
	3,8	9,1	0,47	7,8	16,8	19,4
	4,5	9,1	0,51	8,4	18,3	21,1
180°	1,7	8,8	0,49	8,4	12,5	14,4
	2,4	9,1	0,59	9,6	14,1	16,2
	3,1	9,1	0,67	11,4	16,1	18,6
	3,8	9,1	0,75	12,6	17,9	20,7
	4,5	9,1	0,82	13,8	19,6	22,6
360°	1,7	8,8	0,96	16,2	12,3	14,2
	2,4	9,1	1,15	19,2	13,8	15,9
	3,1	9,1	1,31	21,6	15,7	18,1
	3,8	9,1	1,45	24,0	17,4	20,0
	4,5	9,1	1,57	26,4	18,8	21,7

■ Spaziatura quadrata basata su un diametro della gittata del 50%

▲ Spaziatura triangolare basata su un diametro della gittata del 50%

I dati delle prestazioni si riferiscono a test eseguiti in assenza di vento

- Il tasso di precipitazione uniforme pari a 0,6"/ora consente di inserire in un'unica zona di irrigazione aree verdi grandi e piccole abbinando irrigatori dinamici e ugelli rotanti Rain Bird R-VAN o Serie R

### Modelli

- 5000MPRMPK: confezione multipla con set di ugelli MPR Serie 5000/5000 Plus - gittata da 7,6 m, 9,1 m, 10,7 m con arco di lavoro di 90°, 120°, 180° e a cerchio intero



Ugelli MPR Serie 5000

### Come ordinare

5000 - MPR - 25 - Q	
Modello Irrigatore dinamico	Gittata 7,6 m 9,1 m 10,7 m
Ugello Tasso di precipitazione uniforme e proporzionato al getto	
Arco di lavoro Q (Quarter)=90° T (Third)=120° H (Half)=180° F (Full)=360°	

5000-MPR-35 (Beige)						
Ugello	Pressione bar	Gittata m	Portata m <sup>3</sup> /h	Portata l/min	Precip mm/h	Precip mm/h
90°	1,7	9,8	0,32	5,4	13,4	15,4
	2,4	10,4	0,38	6,6	14,1	16,3
	3,1	10,7	0,44	7,2	15,3	17,7
	3,8	10,7	0,48	7,8	17,0	19,6
	4,5	10,7	0,52	9,0	18,4	21,3
120°	1,7	9,8	0,40	6,6	12,7	14,6
	2,4	10,4	0,49	8,4	13,6	15,8
	3,1	10,7	0,56	9,6	14,7	17,0
	3,8	10,7	0,62	10,2	16,4	18,9
	4,5	10,7	0,68	11,4	17,9	20,7
180°	1,7	9,8	0,62	10,2	13,1	15,2
	2,4	10,4	0,76	12,6	14,1	16,3
	3,1	10,7	0,87	14,4	15,2	17,6
	3,8	10,7	0,96	16,2	16,9	19,5
	4,5	10,7	1,05	17,4	18,4	21,3
360°	1,7	9,8	1,22	20,4	12,8	14,8
	2,4	10,4	1,50	25,2	14,0	16,2
	3,1	10,7	1,72	28,8	15,1	17,5
	3,8	10,7	1,91	31,8	16,8	19,4
	4,5	10,7	2,09	34,8	18,3	21,2

Dati sulle prestazioni derivati da test conformi agli standard ASABE; ASABE S398.1.

Per la certificazione di conformità agli standard ASABE, vedere pagina 130.

## Serie Falcon® 6504

Affidabili ed economici

### Caratteristiche

- Meccanismo con punto di arresto, come negli irrigatori statici standard
- Ugelli Rain Curtain a 3 orifici, con codifica a colori per un'irrigazione ottimale su media e lunga gittata e in prossimità dell'irrigatore
- Valvola di ritenuta Seal-A-Matic™ (SAM)
- Lo statore autoregolabile non necessita di sostituzione al cambio degli ugelli
- La robusta molla di richiamo in acciaio inossidabile garantisce il rientro ottimale della torretta
- 5 anni di garanzia

### Opzioni

- **Torretta in acciaio inossidabile (SS)** che costituisce un deterrente contro gli atti vandalici nelle aree verdi pubbliche
- **Copertura viola (NP)** per impianti con acqua non potabile
- **Versione con "Copertura bronzo" ad alta velocità (HS)** per il controllo delle polveri

### Specifiche operative

- Tasso di precipitazione: da 9 a 32 mm/ora
- Gittata: da 11,3 a 19,8 m
- Pressione: da 2,1 a 6,2 bar
- Portata: da 0,66 a 4,93 m<sup>3</sup>/h; da 10,8 a 82,2 l/min
- Ingresso filettato femmina BSP o NPT da 1" (26/34)
- Valvola di ritenuta SAM che supporta variazioni d'altezza fino a 3,1 m
- Ugelli Rain Curtain™: compresi con l'irrigatore dinamico, altre misure disponibili su richiesta; 10-grigio; 12-beige; 14-verde chiaro; 16-marrone scuro; 18-blu scuro
- Traiettorie di uscita dall'ugello di 25°

### Modelli

*L'elenco riporta una selezione di modelli. Per conoscere la disponibilità completa, consultare il listino prezzi valido nella propria zona.*

- I6504PC: Serie Falcon, BSP 4" a settore variabile
- I6504FC: Serie Falcon, BSP 4" a cerchio intero
- I6504PCSS: Serie Falcon, BSP 4" a settore variabile in acciaio inossidabile
- I6504FCSS: Serie Falcon, BSP 4" a cerchio intero in acciaio inossidabile
- 6504PC: Serie Falcon, NPT 4" a settore variabile
- I6504PCSSH: Serie Falcon, BSP 4" a settore variabile in acciaio inossidabile, ad alta velocità
- 6504FC: Serie Falcon, NPT 4" a cerchio intero



Serie Falcon® 6504



da 9 a 32 mm/ora



da 2,1 a 6,2 bar



da 10,8 a 82,2 l/min  
da 0,66 a 4,93 m<sup>3</sup>/h



10 cm

21,6 cm

NPT o BSP  
da 1" (26/34)

### Come ordinare

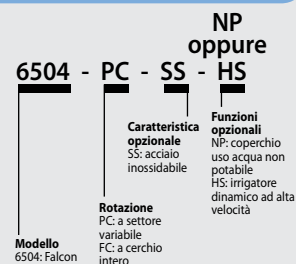

*Nota: per applicazioni al di fuori degli Stati Uniti è necessario specificare il tipo di filettatura BSP o NPT.*



Prestazioni degli ugelli Falcon® 6504						
Pressione Ugello bar	Ugello	Gittata m	Portata m³/h	Portata l/min	Precip mm/h	Precip mm/h
2,1	● 4	11,9	0,66	10,98	9	11
	● 6	13,1	0,95	15,90	11	13
2,5	● 4	12,3	0,72	11,92	10	11
	● 6	13,5	1,05	17,56	12	13
	● 8	14,9	1,50	25,20	13	16
	● 10	15,5	1,84	30,60	15	18
	● 12	16,2	2,20	36,60	17	19
	● 14	16,8	2,57	42,60	18	21
	● 16	16,8	2,86	47,40	20	24
3,0	● 4	12,5	0,78	13,02	10	12
	● 6	14,1	1,16	19,34	12	13
	● 8	15,1	1,56	26,04	14	16
	● 10	15,8	1,92	31,99	15	18
	● 12	16,4	2,31	38,44	17	20
	● 14	17,2	2,68	44,63	18	21
	● 16	17,4	3,00	49,95	20	23
3,5	● 4	12,5	0,85	14,09	11	13
	● 6	14,9	1,26	20,96	11	13
	● 8	15,5	1,69	28,24	14	16
	● 10	16,2	2,08	34,70	16	18
	● 12	16,8	2,52	41,98	18	21
	● 14	18,0	2,91	48,45	18	21
	● 16	18,6	3,27	54,53	19	22
4,0	● 4	12,5	0,89	14,91	11	13
	● 6	14,4	1,34	22,33	13	15
	● 8	15,5	1,83	30,44	15	17
	● 10	16,6	2,23	37,17	16	19
	● 12	17,3	2,72	45,28	18	21
	● 14	18,5	3,12	52,01	18	21
	● 16	19,1	3,50	58,37	19	22
4,0	● 18	18,1	3,53	58,78	22	25
	● 18	19,0	3,81	63,45	21	24

Prestazioni degli ugelli Falcon® 6504						
Pressione Ugello bar	Ugello	Gittata m	Portata m³/h	Portata l/min	Precip mm/h	Precip mm/h
4,5	● 4	12,5	0,96	15,94	12	14
	● 6	14,6	1,40	23,33	13	15
	● 8	15,5	1,95	32,43	16	19
	● 10	17,1	2,37	39,44	16	19
	● 12	17,7	2,89	48,17	18	21
	● 14	18,6	3,32	55,38	19	22
	● 16	19,2	3,71	61,82	20	23
5,0	● 18	19,5	4,03	67,12	21	24
	● 4	12,7	1,01	16,84	13	15
	● 6	14,9	1,47	24,50	13	15
	● 8	15,7	2,05	34,16	17	19
	● 10	17,2	2,50	41,64	17	19
	● 12	18,1	3,04	50,72	19	21
	● 14	18,6	3,51	58,49	20	23
5,5	● 16	19,2	3,91	65,11	21	24
	● 18	19,8	4,23	70,51	22	25
	● 4	13,1	1,04	17,39	12	14
	● 6	14,9	1,56	25,79	14	16
	● 8	16,1	2,13	35,54	16	19
	● 10	16,8	2,63	43,84	19	22
	● 12	18,6	3,18	52,92	18	21
6,0	● 14	18,6	3,67	61,23	21	25
	● 16	19,2	4,10	68,40	22	26
	● 18	19,8	4,44	74,07	23	26
	● 18	19,8	4,79	79,77	24	28
	● 18	19,8	4,93	82,13	25	29

Tassi di precipitazione basati sul funzionamento a 180°

■ Spaziatura quadrata basata su un diametro della gittata del 50%

▲ Spaziatura triangolare basata su un diametro della gittata del 50%

I dati delle prestazioni si riferiscono a test eseguiti in assenza di vento

Dati sulle prestazioni derivati da test conformi agli standard ASABE; ASABE S398.1.

Per la certificazione di conformità agli standard ASABE, vedere pagina 130.



Ugelli Rain Curtain™ Falcon 6504®



## Prestazioni degli ugelli Falcon® 6504 ad alta velocità

Pressione bar	Ugello	Gittata m	Portata m³/h	Portata l/min	Precip mm/h	Precip mm/h
2,1	● 4	11,3	0,68	11,35	11	12
	● 6	11,9	0,98	15,90	14	16
2,5	● 4	12,0	0,75	12,54	10	12
	● 6	12,7	1,22	20,16	15	18
	● 8	14,2	1,49	25,20	15	17
	● 10	14,2	1,83	30,60	18	21
	● 12	14,8	2,24	37,20	20	24
	● 14	16,0	2,58	43,20	20	23
	● 16	15,4	2,85	47,40	24	28
3,0	● 4	12,5	0,81	13,51	10	12
	● 6	13,3	1,33	22,18	15	17
	● 8	14,5	1,57	26,18	15	17
	● 10	14,5	1,93	32,12	18	21
	● 12	15,4	2,35	39,20	20	23
	● 14	16,2	2,71	48,09	21	24
	● 16	15,8	3,00	49,95	24	28
3,5	● 4	12,5	0,85	14,15	11	13
	● 6	13,7	1,28	21,37	14	16
	● 8	14,9	1,72	28,62	16	18
	● 10	14,9	2,11	35,11	19	22
	● 12	16,2	2,56	42,74	20	23
	● 14	16,2	2,95	49,20	23	26
	● 16	16,2	3,27	54,53	25	29
4,0	● 4	12,5	0,93	15,52	12	14
	● 6	13,7	1,38	23,02	15	17
	● 8	14,4	1,85	30,81	18	21
	● 10	14,9	2,27	37,86	20	24
	● 12	16,2	2,76	46,03	21	24
	● 14	16,2	3,17	52,77	24	28
	● 16	16,6	3,50	58,37	25	29
4,5	● 4	12,5	1,00	16,69	13	15
	● 6	13,4	1,48	24,46	16	19
	● 8	14,6	1,97	32,81	18	21
	● 10	15,3	2,42	40,40	21	24
	● 12	16,5	2,95	49,13	22	25
	● 14	16,2	3,36	55,94	26	30
	● 16	17,1	3,73	62,22	26	30
5,0	● 4	12,3	1,06	17,70	14	16
	● 6	13,1	1,56	25,74	18	21
	● 8	15,1	2,08	34,73	18	21
	● 10	15,4	2,57	42,78	22	25
	● 12	16,8	3,12	51,96	22	26
	● 14	16,2	3,54	59,06	27	31
	● 16	17,5	3,96	65,96	26	30
5,5	● 4	11,9	1,11	18,52	16	18
	● 6	13,1	1,61	26,84	19	22
	● 8	15,5	2,20	36,65	18	21
	● 10	14,9	2,70	44,97	24	28
	● 12	16,8	3,27	54,43	23	27
	● 14	16,2	3,74	62,35	29	33
	● 16	18,0	4,17	69,53	26	30
6,0	● 18	18,0	4,53	75,58	28	32
	● 18	18,4	4,75	79,16	28	32
6,2	● 18	18,6	4,84	80,62	28	32

## Prestazioni degli ugelli Falcon® 6504 ad alta velocità

Pressione bar	Ugello	Gittata m	Portata m³/h	Portata l/min	Precip mm/h	Precip mm/h
4,5	● 4	12,5	1,00	16,69	13	15
	● 6	13,4	1,48	24,46	16	19
	● 8	14,6	1,97	32,81	18	21
	● 10	15,3	2,42	40,40	21	24
	● 12	16,5	2,95	49,13	22	25
	● 14	16,2	3,36	55,94	26	30
	● 16	17,1	3,73	62,22	26	30
5,0	● 4	12,3	1,06	17,70	14	16
	● 6	13,1	1,56	25,74	18	21
	● 8	15,1	2,08	34,73	18	21
	● 10	15,4	2,57	42,78	22	25
	● 12	16,8	3,12	51,96	22	26
	● 14	16,2	3,54	59,06	27	31
	● 16	17,5	3,96	65,96	26	30
5,5	● 4	11,9	1,11	18,52	16	18
	● 6	13,1	1,61	26,84	19	22
	● 8	15,5	2,20	36,65	18	21
	● 10	14,9	2,70	44,97	24	28
	● 12	16,8	3,27	54,43	23	27
	● 14	16,2	3,74	62,35	29	33
	● 16	18,0	4,17	69,53	26	30
6,0	● 18	18,0	4,53	75,58	28	32
	● 18	18,4	4,75	79,16	28	32
6,2	● 18	18,6	4,84	80,62	28	32

Tassi di precipitazione basati sul funzionamento a 180°

■ Spaziatura quadrata basata su un diametro della gittata del 50%

▲ Spaziatura triangolare basata su un diametro della gittata del 50%

I dati delle prestazioni si riferiscono a test eseguiti in assenza di vento

Dati sulle prestazioni derivati da test conformi agli standard ASABE; ASABE S398.1.

Per la certificazione di conformità agli standard ASABE, vedere pagina 130.

## Serie 8005

Proteggi le tue aree verdi con irrigatori ad alte prestazioni, resistenti agli atti vandalici e a usi impropri, da 12 a 25 m

### Caratteristiche

- Torretta antivandalica rinforzata in ottone per una maggiore resistenza agli impatti laterali
- La funzione Memory Arc® riporta l'irrigatore dinamico all'arco di lavoro originale
- Il meccanismo a frizione impedisce i danni conseguenti ad atti vandalici
- Con un semplice cacciavite a croce è possibile eseguire dalla sommità dell'irrigatore dinamico, sia in funzione che a riposo, la regolazione dell'arco di lavoro da 50° a 330° nella modalità a settore variabile, a 360° nella modalità a cerchio intero non invertibile
- Funzionamento a cerchio intero e a settore variabile nello stesso irrigatore
- Fermo corso di destra e sinistra regolabile, per facilitare l'installazione senza dover ruotare il corpo dell'irrigatore e perdere la connessione con il tubo
- Valvola di ritenuta Seal-A-Matic™ (SAM)
- Ugelli Rain Curtain a 3 orifizi, con codifica a colori per un'irrigazione ottimale su media e lunga gittata e in prossimità dell'irrigatore
- 5 anni di garanzia

### Opzioni

- **Torretta in acciaio inossidabile (SS)** che costituisce un deterrente contro gli atti vandalici nelle aree verdi pubbliche
- **Copertura viola (NP)** per impianti con acqua non potabile
- Portazolla opzionale

### Specifiche operative

- Gittata: da 11,9 a 24,7 m
- Tasso di precipitazione: da 12 a 31 mm/ora
- Pressione: da 3,5 a 6,9 bar
- Portata: da 0,86 a 8,24 m<sup>3</sup>/h; da 14,4 a 137,4 l/min
- Ingresso filettato femmina BSP o NPT da 1" (26/34)
- Valvola di ritenuta SAM che supporta variazioni d'altezza fino a 3,1 m
- Traiettorie di uscita dall'ugello di 25°
- Ugelli Rain Curtain™: compresi con l'irrigatore dinamico, altre misure disponibili su richiesta; 10-grigio; 12-beige; 14-verde chiaro; 16-marrone scuro; 18-blu scuro

### Modelli

**L'elenco riporta una selezione di modelli. Per conoscere la disponibilità completa, consultare il listino prezzi valido nella propria zona.**

- 8005: 8005 a cerchio intero/settore variabile, escluso l'ugello
- 8005NP: 8005 a cerchio intero/settore variabile, escluso l'ugello con coperchio NP
- 8005SS: 8005 a cerchio intero/settore variabile, in acciaio inossidabile, escluso l'ugello
- 8005NPSS: 8005 a cerchio intero/settore variabile, in acciaio inossidabile, escluso l'ugello con coperchio NP
- I8005: Serie 8000 con BSP da 5" a cerchio intero/settore variabile
- I8005NP: Serie 8000 con BSP da 5" a cerchio intero/settore variabile per acqua non potabile
- I8005SS: Serie 8000 con BSP da 5" in acciaio inossidabile
- I8005NPSS: Serie 8000 con BSP da 5" in acciaio inossidabile per acqua non potabile

**Nota:** tutti i modelli sono disponibili con filettatura NPT

**\*\* Nota:** l'altezza di sollevamento del canotto viene misurata dalla copertura fino al foro dell'ugello principale. L'altezza complessiva del corpo viene misurata in posizione abbassata



Serie 8005



da 12 a 31 mm/ora



da 3,5 a 6,9 bar



da 14,4 a 137,4 l/min  
da 0,86 a 8,24 m<sup>3</sup>/h



12,7 cm

25,7 cm

NPT o BSP  
da 1" (26/34)

### Come ordinare

**8005 - SS - NP - 16**

Modello  
Serie 8005

Misura  
dell'ugello  
16

Caratteristica opzionale  
NP: coperchio uso acqua  
non potabile

Caratteristica opzionale  
SS: acciaio inossidabile

*Nota: per applicazioni al di fuori degli Stati Uniti è necessario specificare il tipo di filettatura BSP o NPT.*



## Prestazioni degli ugelli 8005

Pressione bar	Ugello	Gittata m	Portata m³/h	Portata l/min	Precip mm/h	Precip mm/h
3,5	● 4	11,9	0,86	14,38	12	14
	● 6	13,7	1,28	21,34	14	16
	● 8	14,9	1,59	25,50	14	16
	● 10	16,1	2,10	35,43	16	19
	● 12	17,5	2,52	42,27	16	19
	● 14	18,0	2,89	48,18	18	21
	● 16	18,7	3,28	54,59	19	22
	● 18	19,2	3,69	61,43	20	23
	● 20	19,9	4,25	70,83	21	25
	● 22	20,0	5,08	79,07	25	29
	● 24	19,3	5,11	85,10	27	32
○ 26	20,0	5,57	92,67	28	32	
4,0	● 4	11,9	0,93	14,38	13	15
	● 6	13,7	1,37	22,71	15	17
	● 8	14,9	1,75	30,44	16	18
	● 10	16,3	2,30	37,63	17	20
	● 12	17,7	2,70	44,74	17	20
	● 14	18,5	3,17	52,85	19	21
	● 16	19,6	3,54	58,98	18	21
	● 18	19,7	3,97	66,10	20	24
	● 20	20,3	4,50	74,95	22	25
	● 22	21,3	5,23	85,94	23	27
	● 24	20,7	5,50	91,69	26	30
○ 26	21,8	6,01	99,26	25	29	
4,5	● 4	11,9	1,00	16,18	14	16
	● 6	13,7	1,45	24,28	15	18
	● 8	14,9	1,92	32,99	17	20
	● 10	16,5	2,40	40,22	18	20
	● 12	18,0	2,87	47,81	18	20
	● 14	18,9	3,37	56,12	19	22
	● 16	20,1	3,77	62,77	19	22
	● 18	20,1	4,22	70,36	21	24
	● 20	21,1	4,79	79,87	22	25
	● 22	22,0	5,51	91,80	23	26
	● 24	22,0	5,88	98,08	24	28
○ 26	22,6	6,42	106,44	25	29	
5,0	● 4	11,9	1,06	18,08	15	17
	● 6	13,7	1,54	25,74	16	19
	● 8	14,9	2,09	34,83	19	22
	● 10	16,7	2,50	42,68	18	21
	● 12	18,3	3,05	50,92	18	21
	● 14	19,2	3,54	58,96	19	22
	● 16	20,4	3,99	66,44	19	22
	● 18	20,6	4,47	74,58	21	24
	● 20	21,6	5,11	85,08	22	25
	● 22	22,4	5,84	97,39	23	27
	● 24	23,0	6,26	104,29	24	27
○ 26	23,2	6,80	113,28	25	29	

Pressione bar	Ugello	Gittata m	Portata m³/h	Portata l/min	Precip mm/h	Precip mm/h	
5,5	● 4	11,9	1,13	18,90	16	18	
	● 6	13,7	1,62	26,84	17	20	
	● 8	14,9	2,25	37,02	20	23	
	● 10	16,8	2,70	44,60	19	22	
	● 12	18,5	3,23	53,66	19	22	
	● 14	19,2	3,72	61,98	20	23	
	● 16	20,4	4,22	70,28	20	23	
	● 18	21,0	4,74	78,97	21	25	
	● 20	21,6	5,42	90,30	23	27	
	● 22	22,8	6,19	103,15	24	28	
	● 24	23,5	6,62	110,33	24	28	
○ 26	24,1	7,14	119,05	25	28		
6,0	● 12	18,6	3,30	55,07	19	22	
	● 14	19,6	3,96	66,06	21	24	
	● 16	20,9	4,45	74,12	20	24	
	● 18	21,5	4,95	82,56	21	25	
	● 20	22,1	5,65	94,18	23	27	
	● 22	22,9	6,71	108,12	26	30	
	● 24	23,9	6,92	115,31	24	28	
	○ 26	24,1	7,50	125,08	26	30	
	6,2	● 14	19,8	4,06	67,75	21	24
		● 16	21,0	4,54	75,70	21	24
		● 18	21,7	5,04	84,02	21	25
6,5	● 20	22,5	5,89	98,19	23	27	
	● 22	23,4	6,84	112,73	25	29	
	● 24	24,1	7,22	120,25	25	29	
	○ 26	24,3	7,91	131,76	27	31	
6,9	● 20	22,9	6,09	101,43	23	27	
	● 22	23,5	6,97	116,19	25	29	
	● 24	24,1	7,45	124,14	26	30	
	○ 26	24,7	8,24	137,39	27	31	

Tassi di precipitazione basati sul funzionamento a 180°

- Spaziatura quadrata basata su un diametro della gittata del 50%
- ▲ Spaziatura triangolare basata su un diametro della gittata del 50%

I dati delle prestazioni si riferiscono a test eseguiti in assenza di vento

Dati sulle prestazioni derivati da test conformi agli standard ASABE, ASABE S398.1.

Per la certificazione di conformità agli standard ASABE, vedere pagina 130.



Ugelli Rain Curtain™ 8005

Ugelli ad alta portata  
opzionali per irrigatori  
dinamici Serie 8005



Spaccato 8005



Portazolla per 8005

Guida ai riferimenti incrociati per gli ugelli Rain Curtain™ Hunter® vs. Rain Bird

Hunter vs. Rain Bird – Irrigatori dinamici 3/4"		
In caso di sostituzione:	Utilizzare un ugello Rain Bird	
	In base alla portata Serie 5000	In base alla gittata Serie 5000
PGP		
1	-	-
2	-	-
3	-	-
4	1,5	1,5
5	2,0	2,0
6	2,5	2,5
7	3,0	3,0
8	4,0	4,0
9	5,0	5,0
10	8,0	6,0
11	-	8,0
12	-	8,0

Hunter vs. Rain Bird – Irrigatori dinamici 3/4"				
In caso di sostituzione:	Utilizzare un ugello Rain Bird			
	In base alla portata Serie 5000		In base alla gittata Serie 5000	
I-20				
0,5 SR	-	-	-	○ 18S
1,0 SR	-	-	-	○ 18S
2,0 SR	-	○ 18S	-	○ 18S
0,75 SR	-	-	-	○ 22S
1,5 SR	-	○ 22S	-	○ 22S
3,0 SR	-	○ 26S	-	○ 22S
1,0	1,5	-	1,5	○ 30S
1,5	1,5	● 2	1,5	○ 30S
2,0	2,0	● 2	2,0	● 2
3,0	2,5	● 3	2,5	● 2
3,5	3,0	● 4	3,0	● 3
4,0	4,0	● 5	4,0	● 3
6,0	5,0	○ 6	5,0	● 4
8,0	6,0	● 8	6,0	● 8

Hunter vs. Rain Bird – Irrigatori dinamici 1"				
In caso di sostituzione:	Utilizzare un ugello Rain Bird			
	In base alla portata		In base alla gittata	
I-25	6504	8005	6504	8005
4	● 4	● 4	● 4	● 4
5	○ 6	○ 6	○ 6	○ 6
7	● 8	● 8	● 8	● 8
8	○ 10	○ 10	○ 10	○ 10
10	○ 12	○ 12	○ 12	○ 12
13	○ 12	○ 12	○ 12	○ 12
15	○ 14	○ 14	○ 14	○ 12
18	○ 16	○ 16	○ 16	○ 14
20	○ 18	○ 18	○ 18	○ 14
23	-	● 22	-	○ 16
25	-	● 24	-	○ 20
28	-	○ 26	-	○ 22
I-40	6504	8005	6504	8005
40	● 8	● 8	○ 6	● 8
41	○ 12	○ 12	○ 10	○ 10
42	○ 12	○ 12	○ 10	○ 12
43	○ 16	○ 16	○ 14	○ 14
44	○ 18	○ 20	○ 18	○ 16
45	-	● 22	-	○ 20
I-35	6504	8005	6504	8005
9	● 8	● 8	● 8	● 8
12	○ 12	○ 12	○ 10	○ 10
15	○ 14	○ 14	○ 12	○ 12
18	○ 16	○ 16	○ 14	○ 14
21	○ 18	○ 18	○ 14	○ 14
24	-	● 22	○ 16	○ 16
27	-	● 24	○ 16	○ 16
30	-	○ 26	-	○ 20

Guida ai riferimenti incrociati per gli ugelli Rain Curtain™ Toro® vs. Rain Bird

Toro vs. Rain Bird – Irrigatori dinamici 3/4"		
In caso di sostituzione:	Utilizzare un ugello Rain Bird	
	In base alla portata Serie 5000	In base alla gittata Serie 5000
Super 800		
0,5	-	-
0,75	-	-
1,0	1,5	1,5
2,0	2,5	2,0
2,5	3,0	2,5
3,0	4,0	2,5
4,0	5,0	3,0
6,0	6,0	4,0
8,0	8,0	5,0

Toro vs. Rain Bird – Irrigatori dinamici 3/4"				
In caso di sostituzione:	Utilizzare un ugello Rain Bird			
	In base alla portata Serie 5000		In base alla gittata Serie 5000	
TR50				
1,0	-	-	-	-
1,5	1,5	● 2	1,5	● 2
2,0	2,0	● 2	2,0	● 3
3,0	3,0	● 3	3,0	● 3
4,5	4,0	● 5	4,0	● 3
6,0	5,0	● 6	4,0	● 4
7,5	6,0	● 8	4,0	● 4
9,0	8,0	○ 10	5,0	● 4

Toro vs. Rain Bird – Irrigatori dinamici 1"				
In caso di sostituzione:	Utilizzare un ugello Rain Bird			
	In base alla portata		In base alla gittata	
Toro 2001	6504	8005	6504	8005
9	○ 10	○ 10	○ 10	○ 10
12	○ 12	○ 12	○ 12	○ 12
15	○ 16	○ 16	○ 14	○ 14
18	○ 18	○ 20	○ 18	○ 16
24	-	● 22	-	○ 20
TR70	6504	8005	6504	8005
7	● 8	● 8	-	○ 6
9	● 8	● 8	● 8	● 8
12	○ 12	○ 12	○ 10	○ 10
16	○ 16	○ 16	○ 14	○ 12
20	-	○ 20	○ 14	○ 14
24	-	○ 20	○ 16	○ 14
27	-	○ 20	○ 18	○ 16
Toro 640	6504	8005	6504	8005
40	● 8	● 8	● 8	○ 10
41	○ 10	○ 12	○ 10	○ 10
42	○ 14	○ 14	○ 12	○ 12
43	○ 16	○ 16	○ 14	○ 14
44	○ 18	○ 20	○ 16	○ 14

Irrigatori dinamici



## 2045A Maxi-Paw™ e 2045-PJ Maxi-Bird™

Applicazioni in aree con acqua sporca - Spaziatura fino a 13,7 m

### Caratteristiche

- Comprovato irrigatore a impatto con flusso diretto continuo, per prestazioni superiori in presenza di acqua sporca
- Cinque ugelli a traiettoria standard e due ad angolo basso (LA) con codifica cromatica, per precipitazioni uniformi in un'ampia gamma di applicazioni
- A cerchio intero (360°) O arco regolabile da 20° a 340°
- Ingresso laterale da 1/2" e ingresso inferiore da 1/2" o 3/4" per la massima flessibilità di progettazione (Maxi-Paw)
- 3 anni di garanzia

### Specifiche operative

- Tasso di precipitazione: da 7 a 31 mm/ora
- Spaziatura: da 6,7 a 13,7 m
- Portata: da 0,34 a 1,91 m<sup>3</sup>/h; da 0,9 a 0,53 l/s
- Gittata: da 6,7 a 13,7 m; 5,4 m con vite per la riduzione della gittata
- Pressione: da 1,7 a 4,1 bar
- Ingresso inferiore femmina da 1/2" o 3/4" (Maxi-Paw)
- Ingresso laterale FPT da 1/2" (Maxi-Paw)
- Montaggio su torretta da 1/2" (15/21) (Maxi-Bird)

### Modelli

- 2045A Maxi-Paw
- 42064: chiave Maxi-Paw per rimuovere i componenti interni dal corpo dell'irrigatore
- 2045-PJ Maxi-Bird



2045-PJ Maxi-Bird



42064



Ugelli 2045A Maxi-Paw e 2045-PJ ad angolo standard

Ugelli 2045A Maxi-Paw e 2045-PJ ad angolo basso



2045A Maxi-Paw

Prestazioni degli ugelli Maxi-Paw e Maxi-Bird						
Pressione bar	Ugello	Gittata m	Portata m <sup>3</sup> /h	Portata l/min	Precip mm/h	Precip mm/h
2,0	6	-	-	-	-	-
	07 LA	6,8	0,38	6,0	16	19
	7	10,4	0,55	9,0	10	12
	8	11,0	0,68	11,4	11	13
	10 LA	8,1	0,83	13,8	25	29
	10	11,9	1,01	16,8	14	16
2,5	12	12,3	1,32	22,2	18	20
	6	11,3	0,46	7,8	7	8
	07 LA	7,1	0,44	7,2	17	20
	7	11,4	0,62	10,2	10	11
	8	11,7	0,76	12,6	11	13
	10 LA	8,9	0,92	15,6	23	27
3,0	10	12,5	1,11	18,6	14	16
	12	12,9	1,45	24,0	18	20
	6	11,5	0,51	8,4	8	9
	07 LA	7,5	0,47	7,8	17	19
	7	11,8	0,67	11,4	10	11
	8	12,1	0,83	13,8	11	13
3,5	10 LA	9,4	1,01	16,8	23	27
	10	12,8	1,21	20,4	15	17
	12	13,3	1,59	26,4	18	21
	6	11,6	0,55	9,0	8	9
	07 LA	7,6	0,50	8,4	17	20
	7	12,2	0,72	12,0	10	11
4,0	8	12,4	0,89	15,0	12	13
	10 LA	9,6	1,09	18,0	23	27
	10	13,0	1,30	21,6	15	18
	12	13,6	1,72	28,8	19	21
	6	11,6	0,58	9,6	9	10
	07 LA	7,6	0,54	9,0	18	21
4,0	7	12,5	0,78	13,2	10	11
	8	12,7	0,94	15,6	12	14
	10 LA	9,8	1,19	19,8	25	29
	10	13,3	1,42	23,4	16	19
	12	13,7	1,86	31,2	20	23

LA = Low Angle (ad angolo basso)

Tassi di precipitazione basati sul funzionamento a 180°

■ Spaziatura quadrata basata su un diametro della gittata del 50%

▲ Spaziatura triangolare basata su un diametro della gittata del 50%

I dati delle prestazioni si riferiscono a test eseguiti in assenza di vento

Dati sulle prestazioni derivati da test conformi agli standard ASABE; ASABE S398.1.

Per la certificazione di conformità agli standard ASABE, vedere pagina 130.

### Come ordinare

2045A -10- LA

Caratteristica  
opzionale  
Ugello ad  
angolo basso

Misura dell'ugello  
10

Modello  
2045A Maxi-Paw

## 25BPJ

Irrigatori a impatto in ottone a cerchio intero o a settore variabile, progettati per essere montati su una torretta e utilizzati per irrigare siepi, cespugli e aiuole fiorite

### Caratteristiche

- Irrigatori a impatto in ottone
- Passaggio diretto del flusso
- Tubo Precision Jet (PJ™) per ridurre al minimo gli spruzzi laterali
- Aletta per il controllo della distanza (DA)
- Perno diffusore per il controllo della distanza (ADJ)
- Cuscinetto TNT antiusura
- Il meccanismo di inversione FP permette di commutare il funzionamento da cerchio intero a settore variabile (da 20° a 340°) e viceversa
- Ugello in ottone a foro dritto con aletta

### Specifiche

- Gittata: da 11,6 a 12,5 m
- Pressione: da 2,1 a 3,5 bar
- Portata: da 0,70 a 1,14 m<sup>3</sup>/h
- Ingresso con filettatura maschio da ½" (15/21)
- Traiettorie di uscita dall'ugello: 25°

### Modelli

L'elenco riporta una selezione di modelli. Per conoscere la disponibilità completa, consultare il listino prezzi valido nella propria zona.

- 25BPJ-FP-ADJ-DA-TNT: ½" (15/21)

### Prestazioni dei modelli 25BPJ-FP-ADJ-DA-TNT

Pressione bar	Ugello	Gittata m	Portata m <sup>3</sup> /h	■ Precip mm/h	▲ Precip mm/h
2,1	09	11,6	0,70	10	12
	10	11,9	0,86	12	14
2,5	09	11,8	0,77	11	13
	10	12,1	0,95	13	15
3,0	09	12,0	0,85	12	14
	10	12,3	1,05	14	16
3,5	09	12,2	0,91	12	14
	10	12,5	1,14	15	17

Tassi di precipitazione basati sul funzionamento a 180°

■ Spaziatura quadrata basata su un diametro della gittata del 50%

▲ Spaziatura triangolare basata su un diametro della gittata del 50%

I dati delle prestazioni si riferiscono a test eseguiti in assenza di vento

Dati sulle prestazioni derivati da test conformi agli standard ASABE; ASABE S398.1.

Per la certificazione di conformità agli standard ASABE, vedere pagina 130.



25BPJ

## Serie LF

Irrigatore a bassa portata a cerchio intero

### Applicazioni

L'irrigatore Rain Bird® Serie LF ha una struttura robusta in grado di resistere alle condizioni più estreme tipiche dell'irrigazione di aree verdi o di applicazioni agricole (vivai, erbai, ecc.). Vanta un design che unisce i vantaggi di un irrigatore ad impatto e un'altezza del getto flessibile, per offrire una distribuzione dell'acqua precisa, uniforme e ineguagliabile.

### Caratteristiche

#### Grande uniformità di distribuzione

- Disco motore con contrappeso per aumentare l'intervallo tra i getti e ottenere la massima gittata
- Durante l'impatto, il cucchiaino di tipo PJ (Precision Jet) recupera i getti d'acqua evitando che ricadano in prossimità della torretta

#### L'irrigatore più robusto della sua categoria

- Cuscinetto radiale dell'irrigatore in ceramica (CRB, Ceramic Radial Bearing) brevettato che assicura una durata superiore rispetto ai sistemi convenzionali
- Disco motore in composito termoplastico
- Ripara e protegge il sistema di frenatura dalle impurità e dal gelo
- Molle e perno realizzati in acciaio inossidabile di alta qualità
- Il materiale plastico con stabilizzatore UV protegge l'irrigatore dal sole

#### Facilità di utilizzo

- Non sono necessari attrezzi specifici
- Gli ugelli e i deflettori a codifica cromatica consentono una semplice identificazione
- Il disco inferiore "Weed Guard" impedisce che l'erba, crescendo, possa bloccare la rotazione dell'irrigatore

### Specifiche

- Attacco a filettatura BSP maschio da 13 mm

#### Misure degli ugelli

- LF 1200: da 270 l/h a 480 l/h  
(in mm: 1,98 / 2,18 / 2,39 / 2,59 / 2,76)
- LF 2400: da 450 l/h a 910 l/h  
(in mm: 2,76 / 2,97 / 3,18 / 3,38 / 3,63)

#### Angoli della traiettoria all'uscita del deflettore

- LF 1200: 6° / 10° / 12° / 16° / 17° / 21°
- LF 2400: 10° / 13° / 15° / 22°
- LF 2400 LR: 27°

#### Intervalli di spaziatura standard

- da 8 m x 8 m a 15 m x 15 m

### Modelli

















*L'elenco riporta una selezione di modelli. Per conoscere la disponibilità completa, consultare il listino prezzi valido nella propria zona.*















- LF 1200
- LF 2400/LF LR 2400



Serie LF



Prestazioni del modello LF1200							
Deflettore	Ugello	Altezza del Getto (cm)	Portata a valori di pressione standard (l/h) Gittata a valori di pressione standard (metri)				
			2,1 bar	2,4 bar	2,8 bar	3,1 bar	
6 gradi Viola scuro 	Arancione 44 Drill 	35-50	266 6,9	286 6,9	307 7,5	325 7,5	
	Viola 3/32" 	35-53	316 7,2	341 7,2	366 7,8	388 7,8	
	Giallo 38 Drill 	40-53	370 7,5	402 7,5	429 8,1	454 8,1	
12 gradi Blu 	Arancione 44 Drill 	71-99	266 8,1	286 8,4	307 8,7	325 8,7	
	Viola 3/32" 	71-101	316 8,7	341 9,0	366 9,3	388 9,3	
	Giallo 38 Drill 	76-109	370 9,0	402 9,6	429 9,6	454 9,6	
17 gradi Azzurro 	Arancione 44 Drill 	124-152	266 9,3	286 9,9	307 10,2	325 10,2	
	Viola 3/32" 	106-154	316 9,9	341 10,2	366 10,5	388 10,8	
	Giallo 38 Drill 	109-154	370 10,2	402 10,5	429 10,8	454 10,8	
21 gradi Verde oliva 	Arancione 44 Drill 	152-187	266 10,2	286 10,2	307 10,2	325 10,5	
	Viola 3/32" 	127-190	316 10,2	341 10,5	366 10,5	388 10,5	
	Giallo 38 Drill 	134-182	370 10,5	402 10,8	429 10,8	454 10,8	

Prestazioni del modello LF2400							
Deflettore	Ugello	Altezza del Getto (cm)	Portata a valori di pressione standard (l/h) Gittata a valori di pressione standard (metri)				
			2,1 bar	2,4 bar	2,8 bar	3,1 bar	
10 gradi Lime 	Marrone chiaro 30 Drill 	60-96	493 9,0	534 9,6	575 9,9	606 10,2	
	Rosso 1/8" 	60-104	568 9,6	613 9,9	656 10,2	697 10,5	
	Argento 9/64" Drill 	81-111	743 10,2	802 10,5	858 10,8	913 11,1	
15 gradi Mandarino 	Marrone chiaro 30 Drill 	71-127	493 9,9	534 10,2	575 10,8	606 10,8	
	Rosso 1/8" 	88-137	568 10,2	613 10,5	656 11,1	697 11,1	
	Argento 9/64" Drill 	106-144	743 10,8	802 11,1	858 11,7	913 11,7	
22 gradi Verde scuro 	Verde 7/64" 	160-241	420 11,4	454 11,4	488 11,4	518 11,7	
	Marrone chiaro 30 Drill 	162-246	493 11,4	534 11,7	575 12,0	606 12,3	
	Rosso 1/8" 	170-254	568 11,7	613 12,0	656 12,3	697 12,3	
	Nero 29 Drill 	287-304	636 12,3	688 12,6	738 12,6	784 12,9	
	Argento 9/64" Drill 	182-259	743 12,0	802 12,9	858 13,2	913 13,5	

Per i grafici completi delle prestazioni consultare [www.rainbird.it](http://www.rainbird.it)



## Serie LFX300/LFX600

Gli irrigatori a bassa portata LFX di Rain Bird® sono ideali per un'ampia varietà di applicazioni

### Applicazioni

Per l'agricoltura, applicazioni in serra e vivai, che richiedono un'impronta ridotta o un irrigatore a basso volume. Ottimizzato per un'ampia gamma di applicazioni tra cui l'irrigazione di orti e campi, il controllo ambientale, il raffreddamento delle colture e il controllo della polvere.

### Aggiornamento degli ugelli con controllo della portata (FC) per regolare l'aspersione attraverso l'intervallo di pressione.

Gli ugelli LFX FC controllano la portata d'acqua attraverso la variazione di pressione per fornire un tasso di aspersione costante sulle diramazioni o le variazioni del terreno.

- Due portate disponibili: da 62 a 161 l/h
- Pressione di esercizio da 1,75 a 3,25 bar
- Il meccanismo di controllo della portata si trova nell'alloggiamento dell'ugello; installazione nel corpo standard. Non sono necessari attrezzi specifici

### Caratteristiche

- La semplice progettazione dell'irrigatore in tre pezzi comprende il corpo, l'ugello e il blocco freno con deflettore fisso
- Facile manutenzione grazie all'ugello a inserto e al blocco freno dotato di indicatori visivi per garantire un corretto posizionamento
- Progettato per fornire un'uniformità di distribuzione superiore (configurazione sotto gli alberi o aerea)
- Gli ugelli e i deflettori a codifica cromatica consentono una semplice identificazione

### Specifiche

#### Range operativo LFX300

- Pressione: da 1,75 a 3,25 bar
- Portata: da 62 a 161 l/h
- Gittata: da 6,1 a 7,6 metri

#### Range operativo LFX600

- Pressione: da 1,75 a 3,25 bar
- Portata: da 140 a 469 l/h
- Gittata: da 6,8 a 9,4 metri



### Modelli

L'elenco riporta una selezione di modelli. Per conoscere la disponibilità completa, consultare il listino prezzi valido nella propria zona.

#### LFX300

- LFX300 Body LFXBNPT
- Ugelli LFX300
- LFXN40B
- LFXN45P
- LFXN50G
- LFXN55Y
- LFXN60R
- LFXN3GPM
- LFXN5GPM

#### LFX300 blocco freno con deflettore

- LFXBR9R
- LFXBR9W
- LFXBR15O

#### LFX600

- Corpo LFX600: LFXBNPT
- Ugelli LFX600
- LFXN65G
- LFXN70W
- LFXN78B
- LFXN7GPM
- LFXN1GPM
- LFXN860
- LFXN94P
- LFXN102Y

#### LFX600 blocco freno con deflettore

- LFXBR9B
- LFXBR12P
- LFXBR15P
- LFXBR15G

### Accessori per LFX300 / LFX600

- Separatore di getto per LFX, unilaterale: LFXSS1
- Separatore di getto per LFX, bilaterale: LFXSS2
- Protezione bordi per LFX: LFXG



Prestazioni del modello LFX300 blocco freno con deflettore

Deflettore	Ugello	Altezza del Getto (cm)	Portata a valori di pressione standard (l/h) Gittata a valori di pressione standard (metri)						
			1,75 bar	2,0 bar	2,25 bar	2,5 bar	2,75 bar	3,0 bar	3,25 bar
<b>Deflettore Rosso 9°</b> Gittata: (6,1 - 6,7 m)	Cod.: 18116940B	50,8 - 58,4	0 0,0	0 0,0	62 6,1	65 6,1	68 6,4	71 6,1	74 6,1
	Cod.: 18116945P	48,3 - 63,5	67 6,1	72 6,4	76 6,7	62 6,7	84 6,7	88 6,7	91 6,4
	Cod.: 18116950G	53,3 - 73,6	83 6,4	88 6,4	94 6,7	99 6,7	104 6,4	108 6,4	113 6,4
	Cod.: 18172135	50,8 - 63,5	79,5 5,5	79,5 5,5	79,5 5,5	79,5 5,5	79,5 5,5	79,5 5,5	79,5 5,5
	Cod.: 18212543	50,8 - 63,5	98 6,0	98 6,0	98 6,0	98 6,0	98 6,0	98 6,0	98 6,0
<b>Deflettore Bianco 9°</b> Gittata: (6,4 - 7,6 m)	Cod.: 18116950G	50,8 - 61	0 0,0	0 0,0	94 6,7	99 6,7	104 6,7	108 6,7	113 7,0
	Cod.: 18116955Y	43,2 - 63,5	100 6,4	107 6,7	114 7,3	120 7,3	126 7,0	131 7,6	137 7,6
	Cod.: 18116960R	43,2 - 63,5	118 7,0	126 7,3	134 7,3	141 7,3	148 7,6	154 7,6	161 7,6
	Cod.: 18172150	50,8 - 63,5	113,6 5,5	113,6 5,5	113,6 5,5	113,6 5,5	113,6 5,5	113,6 5,5	113,6 5,5
<b>Deflettore Arancione 15°</b> Gittata: (7,0 - 7,6 m)	Cod.: 18116950G	86,4 - 91,1	0 0,0	0 0,0	94 7,3	99 7,3	104 7,6	108 7,3	113 7,0
	Cod.: 18116955Y	91,4 - 106,7	100 7,6	107 7,3	114 7,3	120 7,3	126 7,3	131 7,3	137 7,3
	Cod.: 18116960R	83,8 - 104,1	118 7,3	126 7,6	134 7,6	141 7,6	148 7,6	154 7,3	161 7,3
	Cod.: 18172150	76,2 - 106,7	113,6 5,5	113,6 5,5	113,6 5,5	113,6 5,5	113,6 5,5	113,6 5,5	113,6 5,5

Prestazioni del modello LFX600 blocco freno con deflettore

Deflettore	Ugello	Altezza del Getto (cm)	Portata a valori di pressione standard (l/h) Gittata a valori di pressione standard (metri)						
			1,75 bar	2,0 bar	2,25 bar	2,5 bar	2,75 bar	3,0 bar	3,25 bar
<b>Deflettore Blu 9°</b> Gittata: (6,8 - 7,9 m)	Cod.: 18116940B	43 - 71	140 7,0	149 7,0	158 7,3	167 7,5	175 7,6	183 7,6	190 7,6
	Cod.: 18116945P	56 - 76	161 7,3	172 7,3	182 7,3	192 7,5	202 7,6	211 7,6	219 7,9
	Cod.: 18116950G	56 - 76	203 7,6	216 7,6	230 7,6	242 7,6	254 7,6	265 7,6	276 7,9
	Cod.: 18172135	48 - 66	170 6,8	170 6,8	170 6,8	170 6,8	170 6,8	170 6,8	170 6,8
	Cod.: 18212543	56 - 79	227 7,2	227 7,2	227 7,2	227 7,2	227 7,2	227 7,2	227 7,2
<b>Deflettore Rosa 12°</b> Gittata: (7,0 - 9,1 m)	Cod.: 18116950G	58 - 79	0 0,0	0 0,0	230 7,0	242 7,2	254 7,3	265 7,6	276 7,9
	Cod.: 18116955Y	56 - 81	0 7,9	263 8,5	279 8,7	294 8,8	308 8,8	322 8,8	335 8,8
	Cod.: 18116960R	51 - 81	291 7,9	311 8,5	330 8,8	347 8,7	364 8,5	381 8,8	396 8,8
	Cod.: 18172150	53 - 86	344 8,2	368 8,5	390 9,1	411 9,1	431 9,1	450 8,8	469 8,8
<b>Deflettore Viola 15°</b> Gittata: (7,3 - 8,8 m)	Cod.: 18116950G	79 - 112	140 0,0	149 0,0	158 6,1	167 6,1	175 6,4	183 6,1	190 6,1
	Cod.: 18116955Y	79 - 112	161 6,1	175 6,4	182 6,7	192 6,7	202 6,7	211 6,7	219 6,4
	Cod.: 18116955Y	86 - 114	203 6,4	216 6,4	230 6,7	242 6,7	254 6,4	265 6,4	276 6,4
	Cod.: 18116960R	79 - 107	170 5,5	170 5,5	170 5,5	170 5,5	170 5,5	170 5,5	170 5,5
	Cod.: 18172150	86 - 112	227 6,0	227 6,0	227 6,0	227 6,0	227 6,0	227 6,0	227 6,0
<b>Deflettore Oro 15°</b> Gittata: (7,9 - 9,4 m)	Cod.: 18116950G	69 - 127	246 7,9	263 8,5	279 8,5	294 8,7	308 8,8	322 8,8	335 9,1
	Cod.: 18116955Y	97 - 124	291 8,5	311 9,1	330 9,1	347 9,3	364 9,4	381 9,4	396 9,4
	Cod.: 18116955Y	104 - 135	344 9,4	368 9,4	390 9,4	411 9,3	431 9,1	450 9,1	469 9,1

Per i grafici completi delle prestazioni consultare [www.rainbird.it](http://www.rainbird.it)

## Irrigatori Serie XLR

L'irrigatore dinamico a lungo raggio tecnologicamente più avanzato

NOVITÀ

### Caratteristiche

- Velocità costante indipendentemente dalla pressione di esercizio e dalla portata
- Deflettore che garantisce una distribuzione uniforme dell'acqua sull'intera distanza della gittata
- Design del cilindro e dell'ugello ottimizzato per ottenere la massima gittata
- Dimensioni dell'ugello superiori del 54% rispetto ai modelli della concorrenza
- Scelta di materiali innovativi per offrire massimi livelli di efficacia del movimento
- Funzionamento a cerchio intero e a settore variabile (20° - 340°) nello stesso irrigatore
- Modello a traiettoria regolabile per la massima adattabilità
- Frangigetto opzionale per una maggiore uniformità di distribuzione
- Possibilità di scelta tra 9 ugelli (venduti a parte)
- Solo 2 componenti con manutenzione sul campo: fatto per durare
- Garanzia commerciale di un anno



XLR24



XLR44

### Specifiche operative

- Gittata: 25,6 – 57,3 m
- Pressione: da 2,1 a 8,3 bar
- Portata: da 7,9 a 86,1 m<sup>3</sup>/h
- Ingresso: NPT da 2", BSP da 2" o a flangia da 2"
- Traiettoria dell'ugello: 24° fissa, 44° fissa o regolabile (da 15° a 45°)
- Ugelli (venduti a parte):
  - 12 mm
  - 14 mm
  - 16 mm
  - 18 mm
  - 20 mm
  - 22 mm
  - 24 mm
  - 26 mm
  - 28 mm
- È disponibile l'apposito attrezzo per ugelli (venduto a parte)



XLRADJ

### Modelli

- 2XLR24: irrigatore XLR con traiettoria fissa a 24°
- XLR44: irrigatore XLR con traiettoria fissa a 44°
- XLRADJ: irrigatore XLR con traiettoria regolabile (15° - 45°)

Profilo di distribuzione dell'acqua a bassa pressione

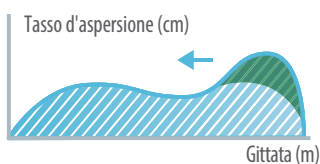

Migliore uniformità di distribuzione grazie al frangigetto dinamico in condizioni di bassa pressione e sistemi Solid-Set.

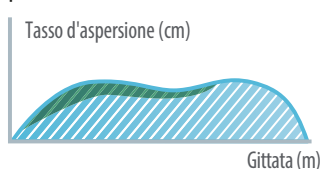

### Come ordinare

#### XLR 44 - NPT - XLRJETKIT

Caratteristica opzionale* XLRJETKIT: kit frangigetto
Montaggio NPT BSP Spazio vuoto: flangia
Modello 24: 24° 44: 44° ADJ: regolabile
Modello XLR

\*Ordinare a parte



### Gittata dell'ugello XLR 24 | Traiettorie fisse di 24°

Pressione bar	12 mm		14 mm		16 mm		18 mm		20 mm		22 mm		24 mm		26 mm		28 mm	
	Portata l/min	Gittata m	Portata l/min	Gittata m	Portata l/min	Gittata m	Portata l/min	Gittata m	Portata l/min	Gittata m	Portata l/min	Gittata m	Portata l/min	Gittata m	Portata l/min	Gittata m	Portata l/min	Gittata m
2,0	7,8	24,2	10,6	26,5	13,8	28,9	17,5	29,1	21,7	29,4	26,1	29,8	31,1	30,2	36,7	30,6	42,3	30,9
2,5	8,7	26,8	11,9	29,0	15,4	31,3	19,5	32,5	24,2	33,8	29,2	34,4	34,7	35,1	41,0	35,8	47,3	36,5
3,0	9,6	29,4	13,0	31,6	16,9	33,7	21,4	35,9	26,5	38,2	31,9	39,1	38,0	39,9	44,9	41,0	51,8	42,1
3,5	10,3	31,2	14,1	33,3	18,2	35,5	23,1	37,9	28,7	40,4	34,5	41,6	41,1	42,9	48,5	44,4	56,0	45,9
4,0	11,1	32,9	15,1	35,1	19,5	37,3	24,7	39,9	30,7	42,5	36,9	44,2	43,9	45,8	51,8	47,8	59,8	49,7
4,5	11,7	33,9	16,0	36,2	20,7	38,6	26,2	41,2	32,5	43,9	39,1	45,7	46,6	47,6	55,0	49,8	63,5	52,0
5,0	12,4	34,8	16,8	37,3	21,8	39,8	27,6	42,5	34,3	45,2	41,2	47,3	49,1	49,3	58,0	51,8	66,9	54,3
5,5	13,0	35,7	17,7	38,4	22,9	41,1	29,0	43,8	35,9	46,5	43,2	48,7	51,5	50,9	60,8	53,5	70,2	56,2
6,0	13,5	36,6	18,4	39,5	23,9	42,4	30,3	45,0	37,5	47,7	45,2	50,1	53,8	52,5	63,5	55,3	73,3	58,1
6,5	14,1	37,4	19,2	40,4	24,9	43,3	31,5	46,0	39,1	48,7	47,0	51,2	56,0	53,7	66,1	56,5	76,3	59,3
7,0	14,6	38,2	19,9	41,2	25,8	44,2	32,7	46,9	40,6	49,7	48,8	52,3	58,1	54,9	68,6	57,7	79,2	60,6

### Gittata dell'ugello XLR 44 | Traiettorie fisse di 44°

Pressione bar	12 mm			14 mm			16 mm			18 mm			20 mm			22 mm			24 mm			26 mm			28 mm		
	Portata l/min	Gittata m	Altezza m	Portata l/min	Gittata m	Altezza m	Portata l/min	Gittata m	Altezza m	Portata l/min	Gittata m	Altezza m	Portata l/min	Gittata m	Altezza m	Portata l/min	Gittata m	Altezza m	Portata l/min	Gittata m	Altezza m	Portata l/min	Gittata m	Altezza m	Portata l/min	Gittata m	Altezza m
3,0	9,6	26,1	11,9	13,0	28,5	12,1	16,9	31,0	12,3	21,4	33,5	12,5	26,5	35,9	12,7	31,9	37,2	12,9	38,0	38,5	13,1	44,9	39,7	13,3	51,8	41,0	13,4
3,5	10,3	27,7	13,1	14,1	30,3	13,4	18,2	33,0	13,7	23,1	35,6	14,0	28,7	38,2	14,4	34,5	39,7	14,6	41,1	41,1	14,9	48,5	42,6	15,1	56,0	44,0	15,3
4,0	11,1	29,3	14,3	15,1	32,1	14,7	19,5	34,9	15,1	24,7	37,8	15,6	30,7	40,6	16,0	36,9	42,2	16,3	43,9	43,8	16,6	51,8	45,5	17,0	59,8	47,1	17,3
4,5	11,7	30,4	15,1	16,0	33,4	15,6	20,7	36,3	16,1	26,2	39,3	16,7	32,5	42,2	17,2	39,1	43,9	17,6	46,6	45,6	18,1	55,0	47,3	18,5	63,5	49,0	18,9
5,0	12,4	31,5	15,9	16,8	34,6	16,5	21,8	37,7	17,1	27,6	40,8	17,8	34,3	43,9	18,4	41,2	45,7	19,0	49,1	47,4	19,5	58,0	49,2	20,0	66,9	51,0	20,5
5,5	13,0	32,4	16,4	17,7	35,6	17,2	22,9	38,7	17,9	29,0	41,9	18,6	35,9	45,1	19,4	43,2	46,9	20,0	51,5	48,7	20,6	60,8	50,5	21,2	70,2	52,3	21,8
6,0	13,5	33,3	17,0	18,4	36,5	17,8	23,9	39,8	18,7	30,3	43,0	19,5	37,5	46,3	20,3	45,2	48,1	21,0	53,8	50,0	21,7	63,5	51,8	22,3	73,3	53,6	23,0
6,5	14,1	33,9	17,4	19,2	37,2	18,3	24,9	40,5	19,2	31,5	43,8	20,1	39,1	47,1	21,0	47,0	49,0	21,8	56,0	50,9	22,5	66,1	52,7	23,3	76,3	54,6	24,1
7,0	14,6	34,5	17,9	19,9	37,8	18,8	25,8	41,2	19,8	32,7	44,6	20,7	40,6	48,0	21,7	48,8	49,9	22,5	58,1	51,8	23,4	68,6	53,7	24,2	79,2	55,6	25,1
7,5	15,1	34,8	18,1	20,6	38,2	19,1	26,7	41,7	20,2	33,8	45,1	21,2	42,0	48,5	22,2	50,5	50,4	23,1	60,1	52,4	24,0	71,0	54,3	24,9	82,0	56,3	25,8
8,0	15,6	35,2	18,4	21,3	38,7	19,5	27,6	42,1	20,6	34,9	45,5	21,6	43,4	49,0	22,7	52,2	51,0	23,6	62,1	53,0	24,6	73,3	55,0	25,5	84,6	57,0	26,4

I dati relativi alle prestazioni sono stati ottenuti in condizioni di collaudo ideali e possono essere influenzati negativamente in caso di vento, nonché da altri fattori sfavorevoli. La pressione si riferisce alla pressione a livello dell'ugello.

Un angolo di traiettoria più basso migliora l'efficienza d'irrigazione in condizioni ventose. Abbassando l'angolo di traiettoria di 3°, la gittata è ridotta del 3-4% circa.

La gittata è espressa in metri. L'ugello si trova a 1,5 m sopra il livello del suolo. L'altezza si riferisce all'altezza massima del getto sopra l'ugello, espressa in metri.

### Gittata dell'ugello XLR ADJ | Traiettorie regolabile

- Abbassando l'angolo di traiettoria di 3°, la gittata si riduce del 3-4% circa.
- Consultare la tabella delle gittate dell'ugello XLR 24 per determinare la pressione dell'acqua e il diametro dell'ugello.





## Serie TSJ/TSJ-PRS

I giunti snodati consentono di collegare irrigatori dinamici o idranti a innesto rapido con attacco da 1,9 cm e 2,5 cm ai tubi laterali

### Caratteristiche

- I componenti preassemblati fanno risparmiare tempo e riducono i costi di installazione
- La straordinaria integrità strutturale che mantiene libero il gomito riduce i costi associati a rotture da sforzo
- La doppia guarnizione O-ring offre massima tenuta e protegge le filettature dalle impurità, permettendo di stringere i giunti a mano senza fatica
- Il modello TSJ-PRS unisce le straordinarie caratteristiche della portata del giunto snodato Rain Bird per aree verdi a un gomito di uscita con regolatore di pressione integrato che consente di controllare e mantenere una pressione costante in corrispondenza dell'ingresso dell'irrigatore dinamico

### Specifiche operative

- Pressione nominale: 21,7 bar a 22,8 °C (conformemente a ASTM D3139)
- Perdita di carico sul giunto da 3/4": 0,02 bar a 0,4 l/s
- Perdita di carico sul giunto da 1": 0,1 bar a 1,1 l/s; 0,2 bar a 1,5 l/s
- Portata massima del modello TSJ-PRS: 1,41 l/s

### Informazioni sulle applicazioni del modello TSJ-PRS

- Il modello TSJ-PRS non è adatto all'uso in impianti in cui la pressione nelle tubazioni secondarie è uguale o inferiore alla pressione nominale, poiché la maggiore perdita di carico può ripercuotersi negativamente sulle prestazioni dell'impianto
- Per ridurre gli effetti del colpo d'ariete, Rain Bird raccomanda di fare in modo che le portate sulla linea di alimentazione non superino valori di 1,5 m/s. Il modello TSJ-PRS non è inteso come dispositivo per prevenire il colpo d'ariete
- All'interno non sono presenti componenti che consentono la manutenzione da parte dell'utente. La molla interna è sotto compressione. Non aprire il componente PRS per nessun motivo

### Modelli

- TSJ-12075: giunto snodato lungo 30,5 cm, con attacchi NPT M x M da 3/4" (20/27)
- TSJ-12: giunto snodato lungo 30,5 cm, con attacchi NPT M x M da 1" (26/34)
- TSJ-100-PRS: giunto snodato da 1" con regolatore di pressione a 4,8 bar, lungo 30,5 cm, con ingresso e uscita NPT M x M da 1" (26/34)



TSJ-100-PRS

TSJ-12075, TSJ-12

### Regolazione della pressione modello TSJ-PRS

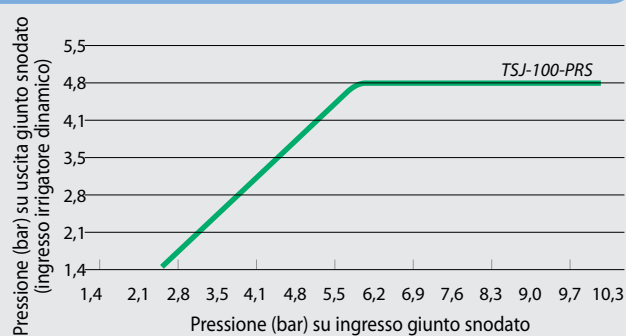

### Specifiche dei giunti snodati

Codice modello	Lunghezza	Ingresso	Uscita	Filettatura	Regolazione della pressione
TSJ-12075	30,5 cm	20/27 M	20/27 M	NPT	N/A
TSJ-12	30,5 cm	26/34 M	26/34 M	NPT	N/A
TSJ-100-PRS	30,5 cm	26/34 M	26/34 M	NPT	4,8 bar



Introduzione

Irrigatori statici

Ugelli per irrigatori statici

Irrigatori dinamici

Valvole

Programmatori

Centrali di controllo

Microirrigazione

Filtrazione

Risorse

## Valvole

### Principali prodotti

Applicazioni principali	DV	DVF	HV	HVF	PGA	PEB	PESB	BPES	Serie 100	QC
Sfiato manuale	I/E	I/E	I/E	I/E	I	I/E	I/E	I/E	I/E	
Controllo della portata		●		●	●	●	●	●	●	
Ingresso sul fondo	DV-A				●			●		●
Bassa portata	●	●	●	●		●	●			
Compatibilità PRS-Dial					●	●	●	●		
Acqua sporca							●	●	●	
Acqua non potabile					●	●	●	●		●
Siti che richiedono l'ottone								●		●
Siti che richiedono la plastica	●	●	●	●	●	●	●		●	
Compatibilità con sistema a decodificatori					●	●	●	●	●	

• DV/DVF disponibili nelle configurazioni in linea, ad angolo, slip x slip e maschio x innesto.

• Per portate inferiori a 0,68 m<sup>3</sup>/h (0,19 l/s) occorre installare un filtro da 200 mesh (75 micron) a monte.

• I/E = Interno/Esterno

• I modelli EFB-CP e PESB-R sono appositamente progettati con componenti resistenti al cloro per applicazioni che sfruttano acqua riciclata.



### Suggerimenti per risparmiare acqua

- Il PRS-Dial è un ottimo strumento per regolare la pressione di uscita sulla valvola, indipendentemente dalle fluttuazioni della pressione in entrata. Aiuta a garantire valori della pressione ottimali a livello della testina.
- Le valvole Rain Bird offrono caratteristiche di filtrazione eccellenti, per la massima affidabilità nei più svariati ambienti.
- Le valvole EFB-CP e PESB-R per acqua riciclata offrono un funzionamento affidabile con tutti i tipi di acque. Le membrane delle valvole sono realizzate in EPDM, un materiale a base di gomma resistente al cloro e agli agenti chimici.

## Serie DV / DVF

Valvola a membrana – Leader di settore da oltre 25 anni

### Caratteristiche

- Design a flusso pilota con doppio filtraggio (membrana e solenoide) per massima affidabilità e resistenza alla sabbiolina
- Membrana in gomma nitrilica bilanciata dalla pressione con filtro a flusso pilota autopulente da 200 micron e molla antiperdita
- Solenoide incapsulato a basso consumo energetico e ad alta efficienza con pistoncino incorporato e filtro da 200 micron
- Meccanismo esclusivo per il controllo della portata, facile da ruotare e assistito a pressione (solo sul modello DVF)
- Dispositivo di sfiato esterno per la rimozione manuale di sporco e detriti dal sistema tramite lavaggio durante l'installazione e la messa in funzione dell'impianto
- Dispositivo di sfiato interno per il funzionamento manuale senza fuoriuscite d'acqua
- Compatibile con solenoide bistabile Rain Bird TBOS per l'utilizzo con la maggior parte dei programmatori a batteria
- Utilizzabile in impianti di microirrigazione di aree verdi e a bassa portata se a monte è installato un filtro da 200 mesh
- **Non adatta all'uso con sistemi di controllo via cavo**

### Specifiche

- Pressione: da 1,0 a 10,4 bar
- Modello 100-DV senza controllo della portata: da 0,05 a 9,085 m<sup>3</sup>/h; da 0,01 a 2,52 l/s. Per portate inferiori a 0,68 m<sup>3</sup>/h (0,19 l/s) o per microirrigazione di aree verdi, utilizzare un filtro da 200 mesh installato a monte
- Modello 100-DVF con controllo della portata: da 0,05 a 9,085 m<sup>3</sup>/h; da 0,01 a 2,52 l/s. Per portate inferiori a 0,68 m<sup>3</sup>/h (0,19 l/s) o per microirrigazione di aree verdi, utilizzare un filtro da 200 mesh installato a monte
- Temperatura dell'acqua: fino a 43 °C
- Temperatura dell'aria: fino a 52 °C
- Requisiti di potenza per il solenoide da 24 Vca, 50/60 Hz (cicli al secondo): corrente allo spunto di 0,450 A; assorbimento a regime di 0,250 A
- Resistenza elettrica del solenoide: 38 Ohm

### Dimensioni

#### Valvole DV

- Altezza: 11,4 cm
- Lunghezza: 11,1 cm
- Lunghezza (maschio x innesto): 14,6 cm
- Larghezza: 8,4 cm

#### Valvole DVF

- Altezza: 14,2 cm
- Lunghezza: 11,1 cm
- Lunghezza (MM): 14,6 cm
- Larghezza: 8,4 cm



100-DVF

100-DV

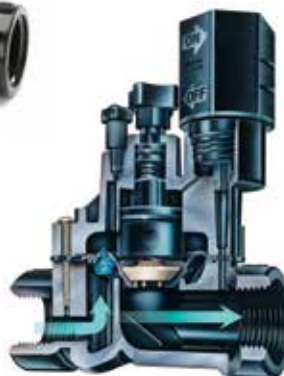

Spaccato DVF

### Perdita di carico (bar) delle valvole DV e DVF

Portata m <sup>3</sup> /h	l/min	100-DV/100-DVF da 1" bar
0,23	4	0,23
0,60	10	0,24
1,20	20	0,26
3,60	60	0,32
4,50	75	0,35
6,00	100	0,41
9,00	150	0,59

### Perdita di carico (bar) della valvola 100-DV ad angolo, MxB

Portata m <sup>3</sup> /h	l/min	100-DV/100-DVF da 1" bar
0,23	4	0,17
0,60	10	0,19
1,20	20	0,21
3,60	60	0,26
4,50	75	0,30
6,00	100	0,44
9,00	150	0,86

**Nota:** i modelli DV/DVF Maschio x innesto (MxB) non sono adatti a portate superiori a 6,81 m<sup>3</sup>/h (113,56 l/min)

### Modelli

**L'elenco riporta una selezione di modelli. Per conoscere la disponibilità completa, consultare il listino prezzi valido nella propria zona.**

- 075-DV: ingresso e uscita con filettatura femmina da ¾" (20/27)
- I100-DV: attacco BSP femmina x femmina da 1" (26/34)\*
- I100-DV-TBOS: attacco BSP femmina x femmina da 1" (26/34), solenoide bistabile TBOS\*
- I100-DV-MM: attacco maschio x maschio da 1" (26/34)\*
- 100-DV-MM-9V: attacco maschio x maschio da 1" (26/34), solenoide bistabile\*
- I100-DVF: attacco BSP femmina x femmina da 1" (26/34)\*

\* Disponibile con filettatura NPT\*

### Suggerimenti

1. Rain Bird raccomanda di verificare che la portata che genera la velocità di mandata nelle tubazioni di alimentazione non superi il valore di 2,3 m/s, in modo da ridurre gli effetti del colpo d'ariete.
2. Le valvole Rain Bird per aree residenziali non possono essere utilizzate con moduli di regolazione della pressione PRS.
3. **Non adatta all'uso con sistemi via cavo.**

### Come ordinare

#### I100 - DV - MM

**Configurazione opzionale**  
MM: Maschio x Maschio  
MM-9V: attacco Maschio x Maschio, solenoide bistabile  
TBOS: solenoide bistabile TBOS

**Modello**  
DV: valvola per controllo a distanza  
DVF: valvola per controllo a distanza con controllo della portata

**Dimensioni**  
I100: 1" (26/34)

Questo esempio di ordine riguarda una valvola I100-DV, con attacchi maschio x maschio da 1" (26/34).  
**Nota:** per le applicazioni al di fuori degli Stati Uniti è necessario specificare il tipo di filettatura NPT o BSP (solo da 1").

## Serie HV

Valvola ad alto valore. Prestazioni elevate. Grandi risparmi.

### Caratteristiche

- Membrana a eccentrico brevettata, bilanciata dalla pressione, in gomma nitrilica, con filtro a flusso pilota autopulente da 200 micron e molla in acciaio inossidabile incorporata – Il design con eccentrico garantisce una chiusura più graduale e riduce il colpo d'ariete
- Solo quattro viti con testa multi-utensile resistenti e incorporate nel coperchio, che si sfilano con pochi giri per facilitare e velocizzare la manutenzione, con tempi pari almeno alla metà di quelli della concorrenza
- Corpo in polipropilene rinforzato con fibra di vetro per una maggiore robustezza (il corpo dei modelli slip x slip è in PVC)
- Sono disponibili tutte le configurazioni più usate
- Design compatto, raggio di rotazione di 6,5 cm per l'installazione in spazi ristretti
- Design normalmente chiuso con flusso inverso
- Dispositivo di sfogo esterno per la rimozione manuale di sporco e detriti dal sistema tramite lavaggio durante l'installazione e la messa in funzione dell'impianto
- Dispositivo di sfogo interno per il funzionamento manuale senza fuoriuscite d'acqua
- Utilizzabile in impianti di microirrigazione di aree verdi e a bassa portata se a monte è installato un filtro da 75 micron

### Specifiche

- Pressione: da 1,0 a 10,3 bar
- Portata: da 0,05 a 6,82 m<sup>3</sup>/h; da 0,01 a 1,89 l/s. Per portate inferiori a 0,68 m<sup>3</sup>/h (0,19 l/s) o per microirrigazione di aree verdi, utilizzare un filtro da 200 mesh installato a monte
- Temperature di esercizio: temperatura dell'acqua fino a 43 °C; temperatura ambiente fino a 52 °C
- Solenoide da 24 Vca, 50/60 Hz (cicli/sec)
- Assorbimento allo spunto: 0,290 A a 60 Hz
- Assorbimento a regime: 0,091 A a 60 Hz
- Resistenza elettrica del solenoide: 70-85 Ohm (4,4 °C - 43 °C)



100HV



100HVF

### Perdita di carico (psi) della valvola HV

Portata m <sup>3</sup> /h	l/s	HV da 1" bar	HV-MM da 1" bar
0,25	0,06	0,11	0,12
0,75	0,21	0,14	0,14
1,00	0,28	0,16	0,16
2,00	0,56	0,23	0,19
5,00	1,39	0,32	0,31
7,50	2,08	0,42	0,54
9,10	2,52	0,57	0,94

\* Rain Bird raccomanda di verificare che la portata nelle tubazioni di alimentazione non superi il valore di 2,3 m/s, in modo da ridurre gli effetti del colpo d'ariete

### Dimensioni

- Altezza: 11,7 cm
- Altezza (F): 14,3 cm
- Altezza (MM): 11,4 cm
- Lunghezza: 11,2 cm
- Lunghezza (MM): 14,4 cm
- Larghezza: 7,9 cm

### Modelli

L'elenco riporta una selezione di modelli. Per conoscere la disponibilità completa, consultare il listino prezzi valido nella propria zona.

- I100-HV-BSP: attacco BSP femmina x femmina da 1" (26/34)
- I100 HVF-BSP: attacco BSP femmina x femmina da 1" (26/34)
- I100 HV-MM: attacco maschio x maschio da 1" (26/34)

### Suggerimenti

1. Rain Bird raccomanda di verificare che la portata che genera la velocità di mandata nelle tubazioni di alimentazione non superi il valore di 2,3 m/s, in modo da ridurre gli effetti del colpo d'ariete.
2. Le valvole Rain Bird per aree residenziali non possono essere utilizzate con moduli di regolazione della pressione PRS.
3. Non adatta all'uso con sistemi via cavo.

### Come ordinare

#### 100 - HV - MM

Configurazione  
opzionale:  
MM: Maschio x Maschio

#### Modello

HV: valvola ad alto valore  
HVF: valvola ad alto valore con  
controllo del flusso

#### Dimensioni

100: 1" (26/34)

Nota: per le applicazioni al di fuori degli Stati Uniti è necessario specificare il tipo di filettatura NPT o BSP (solo da 1")



## Serie PGA

Valvole in plastica per configurazione ad angolo e in linea. La valvola più robusta e affidabile della sua categoria

### Caratteristiche

- Tenuta idraulica tra il corpo e il coperchio per la massima sicurezza, anche nelle condizioni più estreme
- Struttura robusta e progettazione elettrica per prestazioni silenziose e affidabili
- Flusso pilota con filtrazione per contrastare la presenza di impurità e intasamenti
- Chiusura lenta per prevenire il colpo d'ariete e quindi i possibili danni all'impianto
- Il design normalmente chiuso con flusso a valle è compatibile con solenoide bistabile per l'utilizzo con i programmatori a batteria di Rain Bird
- Viti multi-utensile (testa a croce, testa piatta e testa esagonale) per una facile manutenzione\*
- Lo sfianto manuale interno fa funzionare la valvola impedendo all'acqua di entrare nel pozzetto per valvole. In questo modo è possibile impostare il regolatore di pressione senza attivare la valvola dal programmatore
- Solenoide monoblocco con pistoncino e molla prigionieri per una facile manutenzione. Impedisce la perdita dei componenti durante gli interventi di assistenza sul campo
- Garanzia commerciale di tre anni
- Può ospitare il regolatore di pressione PRS-D installato direttamente sul campo, per garantire prestazioni ottimali dell'irrigatore
- Può essere utilizzata con un solenoide bistabile per l'uso con i programmatori a batteria Rain Bird

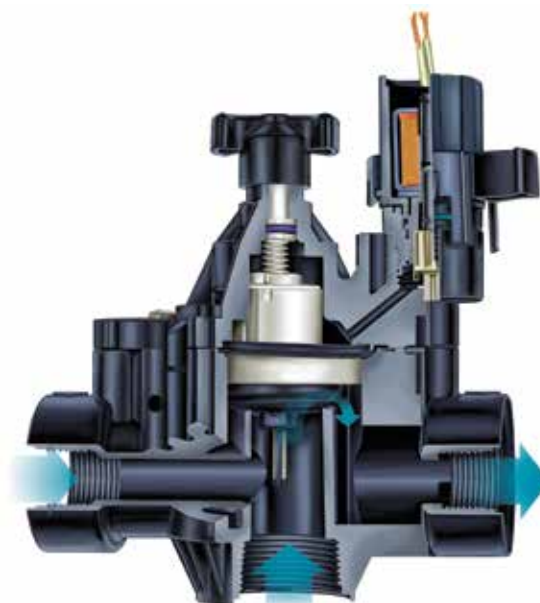

Spaccato PGA



150-PGA



### Durata estrema

La valvola PGA garantisce un'ottima tenuta tra il corpo e il coperchio, indipendentemente dalle condizioni di impiego. Le valvole PGA sono state testate sottoponendole a variazioni di temperatura estreme e a pressioni intense. Il risultato? Zero perdite.\*



### Guarnizione di tenuta resistente alla pressione

La guarnizione di tenuta tra il corpo e il coperchio della valvola PGA è realizzata per resistere alla forte pressione dell'acqua tipica degli impianti di irrigazione di molte aree verdi commerciali. Sottoposte a picchi di pressione ripetuti con valori particolarmente elevati, le nostre valvole hanno dimostrato una durata superiore di più di 2 volte e mezzo rispetto a quelle della concorrenza più prossima.\*

\* Dati basati sui risultati dei test 2013 eseguiti presso il centro ricerche Rain Bird di Tucson, in Arizona.

### Come ordinare

#### 100 - PGA - PRS-D

Modello PGA	Caratteristica opzionale
Dimensioni 100: 1" (26/34) 150: 1½" (40/49) 200: 2" (50/60)	PRS-Dial: modulo di regolazione della pressione (deve essere ordinato a parte)

Nota: la valvola e il modulo PRS-Dial devono essere ordinati a parte. Per applicazioni al di fuori degli Stati Uniti è necessario specificare il tipo di filettatura BSP o NPT.

### Opzioni

- Può ospitare il regolatore di pressione PRS-D installato direttamente sul campo, per garantire prestazioni ottimali dell'irrigatore
- Può essere utilizzata con un solenoide bistabile per l'uso con i programmatori a batteria Rain Bird fino a 10,35 bar
- Compatibile con decodificatori ESP-LXD

### Specifiche

- Pressione: da 1,04 a 10,4 bar
- Portata senza opzione PRS-D: da 0,45 a 34,05 m<sup>3</sup>/h; da 7,8 a 568 l/min
- Portata con opzione PRS-D: da 1,14 a 34,05 m<sup>3</sup>/h; da 19,2 a 568 l/min
- Temperatura dell'acqua: fino a 43 °C - vedere la tabella
- Temperatura ambiente: fino a 52 °C
- Requisiti di potenza per il solenoide da 24 Vca, 50/60 Hz (cicli/sec)
- Assorbimento allo spunto: 0,41 A (9,9 VA) a 60 Hz
- Assorbimento a regime: 0,14 A (3,43 VA) a 60 Hz
- Resistenza elettrica del solenoide: 30-39 Ohm, valore nominale

### Dimensioni

Modello	Altezza	Lunghezza	Larghezza
• 100-PGA	18,4 cm	14,0 cm	8,3 cm
• 150-PGA	20,3 cm	17,2 cm	8,9 cm
• 200-PGA	25,4 cm	19,7 cm	12,7 cm

*Nota: per l'opzione PRS aggiungere 5,1 cm all'altezza della valvola*

### Modelli

- 100-PGA: 1" (26/34)
- 100-PGA-9V: 1" (26/34)
- 150-PGA: 1½" (40/49)
- 150-PGA-9V: 1½" (40/49)
- 200-PGA: 2" (50/60)
- 200-PGA-9V: 2" (50/60)

*Disponibili con filettature BSP; specificare al momento dell'ordine*

### Suggerimenti

1. Rain Bird raccomanda di verificare che la portata nelle tubazioni di alimentazione non superi il valore di 2,29 m/s, in modo da ridurre gli effetti del colpo d'ariete
2. Per portate inferiori a 1,14 m<sup>3</sup>/h (19,2 l/min), Rain Bird raccomanda l'installazione di un filtro a monte per evitare che le impurità si accumulino sotto la membrana
3. Per portate inferiori a 2,27 m<sup>3</sup>/h (37,8 l/min), Rain Bird raccomanda di ruotare il regolatore per il controllo del flusso verso il basso di due giri completi rispetto alla posizione completamente aperta

### Perdita di carico (psi) delle valvole Serie PGA

Portata m <sup>3</sup> /h	Portata l/min	100- PGA in		150- PGA in		200- PGA in	
		linea 2,5 cm	angolo 2,5 cm	linea 3,8 cm	angolo 3,8 cm	linea 5,1 cm	angolo 5,1 cm
0,5	7,6	0,35	0,30	-	-	-	-
1,2	20	0,38	0,35	-	-	-	-
3	50	0,41	0,38	-	-	-	-
6	100	0,43	0,38	0,10	0,07	-	-
9	150	0,48	0,51	0,22	0,14	0,08	0,07
12	200	-	-	0,38	0,23	0,12	0,07
15	250	-	-	0,61	0,36	0,17	0,10
18	300	-	-	0,86	0,51	0,24	0,13
21	350	-	-	1,16	0,70	0,33	0,18
24	400	-	-	-	-	0,43	0,23
27	450	-	-	-	-	0,54	0,30
30	500	-	-	-	-	0,66	0,36
34	568	-	-	-	-	0,83	0,45

### Perdita di carico (bar) delle valvole Serie PGA

Temperatura dell'acqua	Pressione continua
23 °C	10,4 bar
27 °C	9,1 bar
32 °C	7,7 bar
38 °C	6,4 bar
43 °C	5,2 bar

## Serie PEB / PESB

Le migliori valvole in plastica per l'irrigazione nella serie di prodotti professionali

### Caratteristiche

- Robusta struttura in nylon potenziata con fibra di vetro e membrana in gomma rinforzata in tessuto per lunga durata e prestazioni affidabili
- Configurazione in linea
- Design normalmente chiuso, con flusso verso valle
- Chiusura lenta per prevenire il colpo d'ariete e quindi i possibili danni all'impianto
- Funzionamento a bassa portata adatto a svariate applicazioni su aree verdi
- Solenoide monoblocco con pistoncino e molla prigionieri per una facile manutenzione. Impedisce la perdita dei componenti durante gli interventi di assistenza sul campo
- Il volantino per il controllo della portata consente di regolare la portata in base alle necessità
- Il dispositivo di sfogo interno manuale fa funzionare la valvola impedendo l'ingresso dell'acqua nel pozzetto per valvole; pertanto consente di intervenire sul regolatore di pressione senza dover prima attivare la valvola dal programmatore
- Il meccanismo di sfogo esterno manuale permette di rimuovere le impurità dall'impianto. Raccomandato per la messa in funzione degli impianti e dopo le riparazioni
- Borchie in acciaio inossidabile forgiate nel corpo. Possibilità di fissare e togliere il coperchio più facilmente e più spesso senza danneggiare le filettature
- Il dispositivo di spurgo in nylon raschia su un filtro in acciaio inossidabile per decomporre ed eliminare sabbiolina e residui vegetali. Evita l'accumulo di impurità e l'intasamento (solo su Serie PESB)
- Garanzia commerciale di cinque anni

### Opzioni

- Può ospitare il regolatore di pressione PRS-D installato direttamente sul campo, per garantire prestazioni ottimali dell'irrigatore
- Può essere utilizzata con un solenoide bistabile per l'uso con i programmatori a batteria Rain Bird fino a 10,35 bar
- Compatibile con decodificatori ESP-LXD
- Volantino opzionale viola per il controllo della portata in applicazioni con acqua non potabile PEB-NP-HAN1 (1"); PEB-NP-HAN2 (1 1/2" e 2")

### Specifiche

- Pressione: da 1,4 a 13,8 bar
- Portata senza opzione PRS-D: da 0,06 a 45 m<sup>3</sup>/h; da 0,02 a 12,60 l/s
- Portata con opzione PRS-D: da 1,14 a 45 m<sup>3</sup>/h; da 0,32 a 12,60 l/s
- Temperatura: fino a 66 °C
- Requisiti di potenza per il solenoide da 24 Vca, 50/60 Hz (cicli/sec)
- Assorbimento allo spunto: 0,41 A (9,9 VA) a 60 Hz
- Assorbimento a regime: 0,14 A (3,43 VA) a 60 Hz
- Resistenza elettrica del solenoide: 30-39 Ohm, valore nominale

### Dimensioni

Modello	Altezza	Lunghezza	Larghezza
• 100-PEB e 100-PESB:	16,5 cm	10,2 cm	10,2 cm
• 150-PEB e 150-PESB:	20,3 cm	15,2 cm	15,2 cm
• 200-PEB e 200-PESB:	20,3 cm	15,2 cm	15,2 cm

**Nota:** per l'opzione PRS-D aggiungere 5,1 cm all'altezza della valvola

### Perdita di carico (bar) delle valvole Serie PEB e PESB

Portata m <sup>3</sup> /h	Portata l/min	100-PEB 2,5 cm	150-PEB 3,8 cm	200-PEB 5,1 cm
0,06	1	0,06	-	-
0,3	5	0,09	-	-
0,6	10	0,10	-	-
1,2	20	0,12	-	-
3	50	0,15	-	-
6	100	0,32	0,26	-
9	150	0,68	0,24	-
12	200	-	0,26	0,33
15	250	-	0,33	0,32
18	300	-	0,42	0,32
21	350	-	0,57	0,34
24	400	-	0,74	0,41
27	450	-	0,92	0,51
30	500	-	1,14	0,64
33	550	-	1,38	0,77
36	600	-	-	0,90
39	650	-	-	1,04
42	700	-	-	1,18
45	757	-	-	1,34

### Note

1. I valori delle perdite di carico sono rilevati con il regolatore per il controllo della portata completamente aperto
2. Si consiglia di utilizzare l'opzione PRS-Dial solo in zone ombreggiate

### Modelli

- 100-PEB e 100-PESB: 1" (26/34)
- 150-PEB e 150-PESB: 1 1/2" (40/49)
- 200-PEB e 200-PESB: 2" (50/60)

Disponibili con filettature BSP; specificare al momento dell'ordine

### Suggerimenti

1. Rain Bird raccomanda di verificare che la portata nelle tubazioni di alimentazione non superi il valore di 2,29 m/s, in modo da ridurre gli effetti del colpo d'ariete
2. Per portate inferiori a 1,14 m<sup>3</sup>/h (19,2 l/min), Rain Bird raccomanda l'installazione di un filtro a monte per evitare che le impurità si accumulino sotto la membrana
3. Per portate inferiori a 2,27 m<sup>3</sup>/h (37,8 l/min), Rain Bird raccomanda di ruotare il regolatore per il controllo del flusso verso il basso di due giri completi rispetto alla posizione completamente aperta
4. Per applicazioni con PRS-Dial, Rain Bird raccomanda l'installazione di una valvola principale con regolazione della pressione o di un regolatore di pressione sulla linea nel caso in cui la pressione di ingresso sia superiore a 6,9 bar



Spaccato PEB



150-PEB



150-PESB

### Come ordinare

#### 100 - PEB - PRS-D

Modello PEB  
Dimensioni  
100: 1" (26/34)  
150: 1 1/2" (40/49)  
200: 2" (50/60)

Caratteristica opzionale  
PRS-Dial: modulo di regolazione della pressione (deve essere ordinato a parte)

**Nota:** la valvola e il modulo PRS-Dial devono essere ordinati a parte. Per applicazioni al di fuori degli Stati Uniti è necessario specificare il tipo di filettatura BSP o NPT.

## Valvole in ottone 300-BPES

Valvola principale in ottone da 3" - Configurazione in linea e ad angolo

### Caratteristiche

- Esclusiva costruzione ibrida con corpo in robusto ottone rosso e coperchio in nylon rinforzato con fibra di vetro per una lunga durata a un prezzo conveniente
- Design normalmente chiuso, con flusso verso valle
- Chiusura lenta per prevenire il colpo d'ariete e quindi i possibili danni all'impianto
- Il robusto solenoide garantisce prestazioni affidabili anche in caso di funzionamento ininterrotto
- Il volantino per il controllo della portata consente di regolare la portata in base alle necessità e integra un inserto con filettatura in ottone per una maggiore durata
- Lo sfiato manuale interno fa funzionare la valvola impedendo all'acqua di entrare nel pozzetto per valvole. Permette quindi di impostare il regolatore di pressione senza attivare la valvola dal programmatore
- Il meccanismo di sfiato esterno manuale permette di rimuovere le impurità dall'impianto. Raccomandato per la messa in funzione degli impianti e le riparazioni
- Funzionamento altamente efficace con perdita di carico estremamente ridotta
- Il dispositivo di spurgo brevettato in nylon raschia su un filtro in acciaio inossidabile per decomporre ed eliminare sabbolina e residui vegetali. Evita l'accumulo di impurità e l'intasamento
- Garanzia commerciale di tre anni

### Opzioni

- Può ospitare il modulo con regolatore di pressione PRS-D installato direttamente sul campo per garantire prestazioni ottimali dell'irrigatore
- Volantino viola per il controllo della portata in applicazioni con acqua non potabile (BPE-NP-HAN)
- Solenoide bistabile per l'utilizzo con programmatori a batteria Rain Bird fino a 10,4 bar

### Specifiche

- Pressione: da 1,4 a 13,8 bar
- Portata con/senza opzione PRS-D: da 13,6 a 68,1 m<sup>3</sup>/h; da 3,78 a 18,90 l/s
- Temperatura: fino a 60 °C
- Alimentazione: solenoide da 24 Vca, 50/60 Hz (cicli al secondo)
- Assorbimento allo spunto: 0,41 A (9,8 VA) a 60 Hz
- Assorbimento a regime: 0,28 A (6,7 VA) a 60 Hz
- Resistenza elettrica: 28 Ohm, valore nominale

### Dimensioni

Modello	Altezza	Lunghezza	Larghezza
• 300	34,61 cm	20,32 cm	17,78 cm

### Modelli

- 300-BPES: 3" (80/90)

Disponibili con filettature BSP; specificare al momento dell'ordine

### Suggerimenti

1. Rain Bird raccomanda che la velocità dell'acqua nelle tubazioni di alimentazione non superi il valore di 2,29 m/s per ridurre gli effetti del colpo d'ariete.
2. Per portate inferiori a 1,14 m<sup>3</sup>/h (19,2 l/min), Rain Bird raccomanda l'installazione di un filtro a monte per evitare che le impurità si accumulino sotto la membrana.
3. Per portate inferiori a 2,27 m<sup>3</sup>/h (37,8 l/min), Rain Bird raccomanda di ruotare il regolatore per il controllo del flusso verso il basso di due giri completi rispetto alla posizione completamente aperta.

### Perdita di carico (bar) delle valvole BPES da 3"

Portata m <sup>3</sup> /h	l/s	In linea	Ad angolo
13,6	227	0,46	0,47
24	400	0,19	0,21
36	600	0,14	0,14
48	800	0,21	0,19
60	1000	0,29	0,26
68	1136	0,34	0,31

#### Note

1. I valori delle perdite di carico sono rilevati con il regolatore per il controllo della portata completamente aperto
2. Modulo PRS-Dial raccomandato per tutte le portate



300-BPES



Spaccato BPES

### Come ordinare

#### 300 - BPES - PRS-D

Modello BPES	Caratteristica opzionale PRS-Dial: modulo di regolazione della pressione (deve essere ordinato a parte)
Dimensioni 3" (80/90)	

Nota: la valvola e il modulo PRS-Dial devono essere ordinati a parte. Per applicazioni al di fuori degli Stati Uniti è necessario specificare il tipo di filettatura BSP o NPT.



## Serie 100

Valvole di controllo idrauliche in plastica ad alte prestazioni, con solenoide

### Caratteristiche

#### Facilità di manutenzione

- Design semplice con pochi componenti che garantisce una facile ispezione e manutenzione quando installata
- Adatta a un'installazione sia verticale che orizzontale
- Compatibile con programmatori a decodificatori

#### Versatilità

- Notevole capacità di portata con minima perdita di carico
- Richiede una bassa pressione per l'azionamento

#### Affidabilità

- Unisce una struttura semplice e affidabile a prestazioni superiori.
- Il design e la robusta costruzione di livello industriale della valvola sfruttano un materiale in nylon rinforzato con fibra di vetro che resiste a condizioni di impiego difficili
- Le connessioni a flangia articolata isolano la valvola dalle curvature delle tubazioni e dalle variazioni di pressione

### Specifiche

- Portata: da 10 a 80 m<sup>3</sup>/h
- Intervallo della pressione di esercizio: da 0,7 a 10 bar
- Temperatura: fino a 60 °C

### Specifiche elettriche

- Solenoide: 24 Vca (50 Hz)
- Assorbimento allo spunto: 0,30 A (7,2 VA)
- Assorbimento a regime: 0,19 A (4,6 VA)

### Modello

- BER310023: Attacco filettato femmina BSP da 3" con flangia DN 80 (ingresso/uscita)

### Accessori

- Connettori WC

### Diagramma di flusso Serie 100

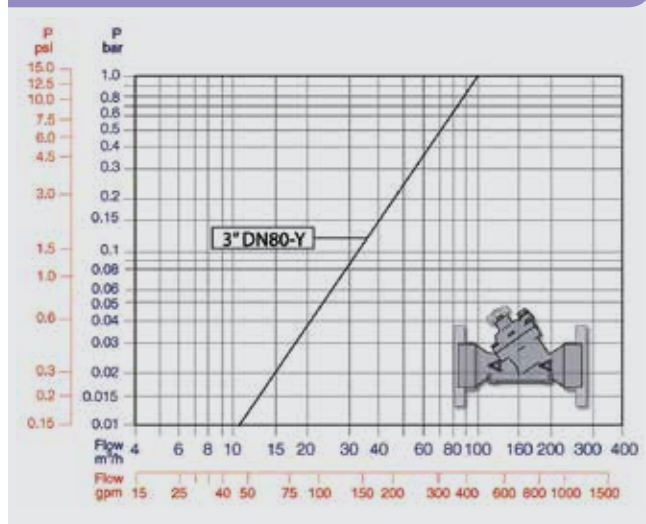

### Dimensioni e peso Serie 100

Dimensioni DN	80	
Config.	Y	Y
Connessioni estremità	Filettatura BSP 3"	Flangia universale metallo
L (mm)	298	308
H (mm)	226	286
h (mm)	50	100
W (mm)	190	100
Peso (kg)	1,6	4,4



Serie 100



Vista esplosa

## SERIE DI COLLETTORI IN PVC

Serie completa di collettori maschio e femmina

### Caratteristiche

- La serie di collettori telescopici consente la sostituzione delle valvole (con diverse lunghezze) senza la necessità di eseguire tagli o aggiungere nuove parti
- O-ring di grandi dimensioni per una tenuta sicura
- Le parti sono tutte strette a mano
- I connettori per valvola femmina si collegano direttamente alle valvole maschio senza la necessità di adattatori
- I connettori per valvola maschio si collegano direttamente alle valvole femmina senza la necessità di raccordi
- Per l'assemblaggio non è necessario il nastro in Teflon®

### Specifiche

- Pressione di esercizio: 10,5 bar

### Modelli

#### Serie RB 1300 - Connettori valvola maschio

- RB1301-010: connettore a T 1" F X snodo 1" M X 1" M
- RB1301-210: 1" F X snodo 1" M a 2 uscite X 1" M
- RB1303-010: connettore a T doppio snodo 1" M a 2 uscite X 1" F
- RB1306-010: racc. gomito 1" M X snodo 1" M
- RB1312-010: racc. gomito 1" F X snodo 1" M
- RB1320-010: racc. croce 1" F X snodo 1" M a 2 uscite X 1" M
- RB1330-010: racc. accoppiamento 1" F X 1" F
- RB1330-131: racc. accoppiamento 1" F X ¾" F
- RB1348-010: tappo 1" F
- RB1301-310: collettore a 3 uscite 1" F X snodo 1" M a 3 uscite X 1" M
- RB1301-410: collettore a 4 uscite 1" F X snodo 1" M a 4 uscite X 1" M

#### Serie RB 1200 - Connettori valvola femmina

- RB1201-010: connettore a T 1" F X snodo 1" F X 1" M
- RB1201-210: 1" F X snodo a 2 uscite 1" F X 1" M
- RB1203-010: connettore a T doppio snodo 1" F a 2 uscite X 1" F
- RB1206-010: racc. gomito 1" M X snodo 1" F
- RB1212-010: racc. gomito 1" F X snodo 1" F
- RB1220-010: racc. croce 1" F X snodo a 1" F X snodo 1" F X 1" M
- RB1234-010: adattatore Euro 1"
- RB1201-310: collettore a 3 uscite M 1" F X snodo a 3 uscite 1" F X 1" M
- RB1201-410: collettore a 4 uscite M 1" F X snodo a 4 uscite 1" F X 1" M
- RB1239-131: adattatore 1" M X ¾" F
- RB1282-010: adattatore 1" M X 1" M
- RB1282-131: adattatore 1" M X ¾" M



Serie RB 1200



Serie RB 1300

## MTT-100

Collettore a T per elettrovalvole

### Applicazione

- Collettore a T utilizzato per costruire un collettore per valvole con ingresso filettato femmina BSP da 1" (26/34)

### Caratteristiche

- Nessun attrezzo necessario
- L'O-ring offre una connessione a tenuta stagna tra i raccordi a T (senza bisogno di Teflon)
- Permette di mantenere una spaziatura adeguata tra le valvole
- Utilizzato per formare un sistema a collettori per un qualsiasi numero di valvole (un MTT-100 per elettrovalvola)

### Specifiche

- Pressione: fino a 10 bar
- maschio 1" x maschio 1" (26/34) (con O-ring) x femmina 1" (26/34) BSP

### Dimensioni

- Lunghezza: 12 cm

### Modello

- MTT-100



MTT-100

## PRS-Dial

Modulo di regolazione della pressione

### Caratteristiche

- Il PRS-Dial è un ottimo strumento per regolare la pressione di uscita sulla valvola, indipendentemente dalle fluttuazioni della pressione in entrata. La scala graduata permette una regolazione facile e veloce. Il regolatore è adatto a tutte le valvole Rain Bird serie PGA, PEB, PESB, PESB-R, EFB-CP e BPES
- Regola e mantiene costante la pressione di uscita tra 1,04 e 6,9 bar con una tolleranza di  $\pm 0,21$  bar
- Manopola di regolazione con arresti che permette una regolazione precisa con incrementi di 0,02 bar. Grazie al selettore a cartuccia, l'installazione e la regolazione sono facili, veloci e precise. Migliora la capacità di ridurre i picchi transitori, per prevenire il fenomeno del colpo d'ariete
- Design ergonomico con coperchio ad accoppiamento preciso resistente agli atti vandalici
- Il selettore a cartuccia a tenuta stagna elimina i fenomeni di atomizzazione e di inceppamento,
- ed è compatibile con tutte le unità PRS-D esistenti
- La valvola Schrader collega il manometro, da ordinare separatamente
- Installazione facile sul campo: il regolatore PRS-Dial si avvita sotto il solenoide e l'adattatore
- Nylon rinforzato con fibra di vetro resistente alla corrosione, per massime prestazioni in qualsiasi condizione di impiego

### Range operativo

- Pressione: fino a 6,9 bar\*
- Regolazione: da 1,04 a 6,9 bar
- Portata: vedere la tabella

\* Nonostante il gruppo PRS-Dial possa sopportare pressioni fino a 13,8 bar, è possibile ottenere una regolazione accurata della pressione soltanto fino a 6,9 bar

### Modello

- PRS-D

### Informazioni sull'applicazione

- Per un funzionamento corretto, è necessario disporre di una pressione di ingresso superiore di almeno 1,04 bar rispetto alla pressione di uscita desiderata
- Per zone con pressioni molto elevate o con terreni irregolari, installare irrigatori con dispositivi di regolazione della pressione PRS e/o con valvole di ritenuta SAM
- Quando la pressione di ingresso supera i 6,9 bar, è necessario installare una valvola principale di regolazione della pressione oppure un regolatore di pressione sulla linea
- Rain Bird sconsiglia di utilizzare il modulo di regolazione della pressione per applicazioni al di fuori degli intervalli di portata raccomandati
- Per ridurre gli effetti del colpo d'ariete, Rain Bird raccomanda di fare in modo che le portate sulla linea di alimentazione non superino i 2,29 m<sup>3</sup>/s
- Per portate inferiori a 2,27 m<sup>3</sup>/h (37,8 l/min), Rain Bird raccomanda di ruotare il regolatore per il controllo del flusso verso il basso di due giri completi rispetto alla posizione completamente aperta

† Nota: la valvola e il modulo PRS-Dial devono essere ordinati a parte.

### Intervalli di portata delle valvole\*

Modello	m <sup>3</sup> /h	l/min
100-PGA	1,14-9,08	19,2-151
150-PGA	6,81-22,70	113-378
200-PGA	9,08-34,05	151-568
100-PEB	1,14-11,35	19,2-189
150-PEB	4,54-34,05	76-568
200-PEB	17,03-45,40	284-757
100-PESB/PESB-R	1,14-11,35	19,2-189
150-PESB/PESB-R	4,54-34,05	76-568
200-PESB/PESB-R	17,03-45,40	284-757
100-EFB-CP	1,14-11,35	19,2-189
125-EFB-CP	4,54-18,16	76-302
150-EFB-CP	4,54-31,78	76-529
200-EFB-CP	4,54-45,40	76-757
300-BPES	13,62-68,10	227-1136

\* Nella tabella vengono riportati gli intervalli di portata delle valvole\*. Il PRS-Dial consente di regolare la pressione solo fino a 6,9 bar



PRS-Dial



Spaccato PRS-Dial



150-PEB con PRS-Dial installato†



300-BPES con PRS-Dial installato†

## Serie RC: 5LRC

Idranti a innesto rapido in ottone e relative chiavi

### Applicazioni

Gli idranti a innesto rapido offrono prese d'acqua esterne in sistemi idrici interrati per impianti di irrigazione che variano dai prati di aree residenziali ai parchi cittadini. Vengono installati a livello del piano di calpestio e sono utilizzati in accoppiamento con gli irrigatori fuori terra o le manichette per l'acqua.

### Caratteristiche

- Struttura in ottone
- La chiave si inserisce nella parte superiore dell'idrante. Un giro di chiave apre l'idrante e permette la fuoriuscita dell'acqua. Per chiudere l'idrante, rimuovere la chiave
- Coperchio in materiale termoplastico per una maggiore durata
- La molla interna all'idrante in acciaio inossidabile previene le perdite

### Specifiche

- 5LRC
- Portata: da 7,0 a 16,0 m<sup>3</sup>/h
- Pressione: da 0,4 a 8,6 bar

### Perdita di carico degli idranti a innesto rapido (bar)

Portata (m <sup>3</sup> /h)	5LRC
7,0	0,30 bar
8,0	0,40 bar
9,0	0,50 bar
10,0	0,61 bar
12,0	0,85 bar
14,0	1,15 bar
16,0	1,48 bar

### Dimensioni

- 5LRC - Altezza: 14,0 cm

### Modelli

- 33DK: chiave idrante con attacchi a filettatura maschio da 3/4" (20/27) e femmina da 1/2" (15/21)
- 5LRC: idrante a innesto rapido con ingresso filettato femmina BSP da 1" (26/34) e tappo in gomma con blocco
- 55K-1: chiave idrante con filettatura BSP maschio da 1" (26/34)



5LRC

## Serie SH: SHO e SH2BSP

Raccordo a gomito in ottone per tubo

### Applicazioni

I raccordi SHO/SH2BSP vanno collegati alle chiavi per idranti a innesto rapido 33DK/55K-1. Il tubo può essere tirato in qualsiasi direzione, con snodo completo a 360° senza strozzatura.

### Caratteristiche

- Struttura in ottone
- O-ring di tenuta
- Utilizzato con chiavi per idrante 33DK/55K-1

### Specifiche

#### SHO

- Ingresso filettato femmina: 3/4" (20/27)
- Uscita con filettatura maschio: 3/4" (20/27)

#### SH2BSP

- Ingresso filettato femmina: 1" (26/34)
- Uscita con filettatura maschio: 1" (26/34)

### Modelli

- SHO: raccordo a gomito per tubo da 3/4" (20/27)
- SH2BSP: raccordo a gomito per tubo da 1" (26/34)



SHO

## Serie P-33: P-33 / P-33DK / PSH-0

Idrante a innesto rapido in plastica e relativa chiave / Raccordo a gomito in plastica

### Applicazioni

- Questi idranti a innesto rapido consentono un facile accesso all'acqua da un sistema di tubazioni interrato e possono essere utilizzati in combinazione con le manichette per l'irrigazione manuale o per la pulizia di vialetti di accesso, marciapiedi, ecc.
- Il raccordo a gomito per tubo PSH-0 collega la manichetta alla chiave per idrante P-33DK e permette di tirare il tubo in qualsiasi direzione, con snodo completo a 360° per evitare strozzature.

### Caratteristiche

- Utilizzato in accoppiamento con la chiave per idrante P-33DK "gira e blocca" con presa scanalata
- Cilindro valvola Delrin™
- Design del corpo della valvola in 2 pezzi. Chiave in un unico pezzo
- Molla in acciaio inossidabile
- Coperchio a scatto sul corpo idrante per tenere fuori le impurità
- Plastica resistente agli impatti con agenti anti-UV
- O-ring di tenuta
- Utilizzato in accoppiamento con la chiave per idrante P-33DK



P-33

P-33DK

### Perdita di carico degli idranti a innesto rapido Serie P-33 (bar)

Portata (m <sup>3</sup> /h)	P-33
2,5	< 0,1
3,0	-0,13
3,5	-0,18
4,0	-0,23
4,5	-0,29
5,0	-0,35

### Specifiche

- Pressione massima di esercizio: 6,2 bar
- Idrante: ingresso con filettatura maschio da 3/4" (20/27)
- Chiave: uscita con filettatura maschio da 3/4" (20/27)
- Ingresso filettato femmina da 3/4" (20/27) e uscita con filettatura maschio da 3/4" (20/27)

### Dimensioni

- Altezza idrante a innesto rapido P-33: 13,8 cm
- Altezza chiave P-33DK: 18,0 cm

### Modelli

- P-33: idrante a innesto rapido
- P-33DK: chiave per idrante P-33
- PSH-0



PSH-0



### SERIE VBA

Pozzetti per valvole in polipropilene - Pozzetti per valvole con il miglior rapporto qualità/prezzo.

#### Applicazioni

I pozzetti per valvole di forma rettangolare e circolare realizzati in plastica facilitano l'accesso alle valvole manuali o elettrovalvole e ad altre apparecchiature utilizzate negli impianti di irrigazione automatici. Questi pozzetti per valvole sono vivamente consigliati per gli impianti residenziali

#### Caratteristiche

- Pozzetti realizzati in polipropilene nero. Copertura verde realizzata nello stesso materiale
- Copertura inclusa (tranne le estensioni)
- Estensioni disponibili per i modelli VBA02674 e VBA02675
- Esteticamente gradevoli, leggeri e inseribili l'uno dentro l'altro per ridurre i costi di spedizione
- Copertura bloccabile
- Esclusiva COPERTURA A T
- Facili da identificare: marcatura Rain Bird e codice modello stampati direttamente nella struttura
- Facili da aprire: foro e scanalatura integrati per chiave di sollevamento 2 in 1
- Ingressi e uscite pretagliati per tubi: nessun attrezzo necessario

#### Modelli

L'elenco riporta una selezione di modelli (vedere tabella qui sotto).

Per conoscere la disponibilità completa, consultare il listino prezzi valido nella propria zona.

#### Dimensioni

Pozzetti circolari per valvole		VBA17186
ØS	Diametro	210 mm
ØB	Diametro	180 mm
H	Altezza	120 mm

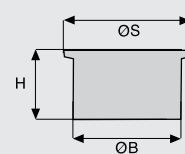

Pozzetti circolari per valvole		VBA02672	VBA02673
ØS	Diametro	160 mm	242 mm
ØB	Diametro	200 mm	335 mm
H	Altezza	236,5 mm	255 mm
LC	Aperture per tubo (larghezza)	67 mm	52 mm
HC	Aperture per tubo (altezza)	64 mm	89 mm

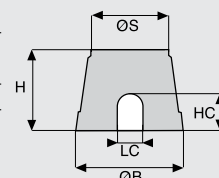

Estensioni		VBA02676	VBA07777
LS2	Lunghezza	382 mm	530 mm
IS2	Larghezza	255 mm	380 mm
H2	Altezza	180 mm	190 mm
LB2	Lunghezza	394 mm	550 mm
IB2	Larghezza	266 mm	380 mm
Pozzetti rettangolari per valvole		VBA02674	VBA02675
LS1	Lunghezza	386 mm	545 mm
IS1	Larghezza	267 mm	380 mm
H1	Altezza	305 mm	305 mm
LB1	Lunghezza	505 mm	630 mm
IB1	Larghezza	370 mm	480 mm
LC	Aperture per tubo (larghezza)	70 mm	80 mm
HC	Aperture per tubo (altezza)	105 mm	105 mm

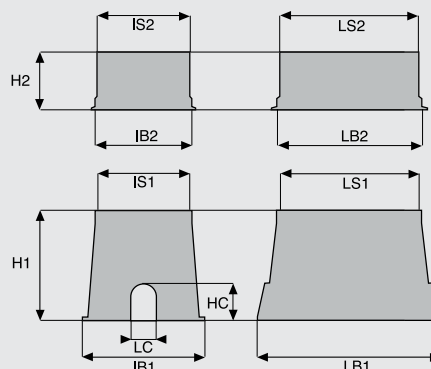

Idrante circolare per irrigazione	Pozzetto circolare per valvole (7")	Pozzetto circolare per valvole (10")	Estensione standard	Estensione Jumbo	Pozzetto per valvole standard	Pozzetto per valvole Jumbo
<b>CARATTERISTICHE SUPPLEMENTARI</b>						
<ul style="list-style-type: none"> <li>• Pozzetti realizzati in polipropilene nero. Copertura verde realizzata nello stesso materiale</li> <li>• Esteticamente gradevoli, leggeri e inseribili l'uno dentro l'altro per ridurre i costi di spedizione</li> <li>• Idrante circolare per irrigazione con valvola da ¾" (20/27) integrata</li> </ul>	<ul style="list-style-type: none"> <li>• Pozzetti realizzati in polipropilene nero. Copertura verde realizzata nello stesso materiale</li> <li>• Copertura inclusa</li> <li>• Esteticamente gradevoli, leggeri e inseribili l'uno dentro l'altro per ridurre i costi di spedizione</li> </ul>	<ul style="list-style-type: none"> <li>• Pozzetti realizzati in polipropilene nero. Copertura verde realizzata nello stesso materiale</li> <li>• Copertura inclusa</li> <li>• Esteticamente gradevoli, leggeri e inseribili l'uno dentro l'altro per ridurre i costi di spedizione</li> </ul>	<ul style="list-style-type: none"> <li>• Estensioni disponibili per i modelli VBA02674</li> <li>• Esteticamente gradevoli, leggeri e inseribili l'uno dentro l'altro per ridurre i costi di spedizione</li> </ul>	<ul style="list-style-type: none"> <li>• Estensioni disponibili per i modelli VBA02675</li> <li>• Esteticamente gradevoli, leggeri e inseribili l'uno dentro l'altro per ridurre i costi di spedizione</li> </ul>	<ul style="list-style-type: none"> <li>• Pozzetti realizzati in polipropilene nero Copertura verde realizzata nello stesso materiale</li> <li>• Copertura inclusa</li> <li>• Estensioni disponibili</li> <li>• Esteticamente gradevoli, leggeri e inseribili l'uno dentro l'altro per ridurre i costi di spedizione</li> <li>• Copertura bloccabile</li> <li>• Esclusiva COPERTURA A T:                             <ul style="list-style-type: none"> <li>- Facili da identificare: marcatura Rain Bird e codice modello stampati direttamente nella struttura</li> <li>- Facili da aprire: foro e scanalatura integrati per chiave di sollevamento 2 in 1</li> </ul> </li> <li>• Ingressi e uscite pretagliati per tubi: nessun attrezzo necessario</li> </ul>	<ul style="list-style-type: none"> <li>• Pozzetti realizzati in polipropilene nero Copertura verde realizzata nello stesso materiale</li> <li>• Copertura inclusa</li> <li>• Estensioni disponibili</li> <li>• Esteticamente gradevoli, leggeri e inseribili l'uno dentro l'altro per ridurre i costi di spedizione</li> <li>• Copertura bloccabile</li> <li>• Esclusiva COPERTURA A T:                             <ul style="list-style-type: none"> <li>- Facili da identificare: marcatura Rain Bird e codice modello stampati direttamente nella struttura</li> <li>- Facili da aprire: foro e scanalatura integrati per chiave di sollevamento 2 in 1</li> </ul> </li> <li>• Ingressi e uscite pretagliati per tubi: nessun attrezzo necessario</li> </ul>
<b>MODELLI</b>						
<ul style="list-style-type: none"> <li>• VBA17186: idrante circolare per irrigazione con valvola da ¾" (20/27) integrata</li> </ul>	<ul style="list-style-type: none"> <li>• VBA02672: pozzetto circolare per valvole con copertura a baionetta</li> </ul>	<ul style="list-style-type: none"> <li>• VBA02673: pozzetto circolare per valvole con copertura a graffa</li> </ul>	<ul style="list-style-type: none"> <li>• VBA02676: estensione per il modello VBA02674 (esclusa la copertura)</li> </ul>	<ul style="list-style-type: none"> <li>• VBA07777: estensione per il modello VBA02675 (esclusa la copertura)</li> </ul>	<ul style="list-style-type: none"> <li>• VBA02674: pozzetti rettangolari per valvole con copertura con chiusura a bullone</li> <li>• VBA02674C: copertura per il modello di pozzetto per valvole VBA02674 e per l'estensione VBA02676</li> </ul>	<ul style="list-style-type: none"> <li>• VBA02675: pozzetti rettangolari per valvole con copertura con chiusura a bullone</li> <li>• VBA02675C: copertura per il modello di pozzetto per valvole</li> <li>• VBA02675 e per l'estensione VBA07777</li> </ul>

## Pozzetti per valvole Serie VB

Pozzetti commerciali, dotati di un'ampia gamma di caratteristiche di livello superiore rispetto al mercato

### Caratteristiche

- Resistenza e stabilità – Molteplici misure e forme realizzate con fianchi rinforzati e ampio basamento a flangia per massima durata, resistenza alla compressione e stabilità
- Progettazione intelligente del coperchio – Progettato senza fori per evitare la penetrazione di parassiti, con bordi arrotondati per ridurre al minimo i potenziali danni arrecati dalle attrezzature da giardino e per facilitare l'inserimento della mano o della pala
- Installazioni flessibili – La possibilità di impilamento a incastro, i modelli a estensione e i fori pretagliati per il passaggio dei tubi permettono installazioni più profonde e flessibili
- Ecosostenibilità – Materiale ecologico, conforme al protocollo LEED, realizzato al 100% con materiali riciclati (solo pozzetti neri e coperchi neri)

### Modelli

L'elenco riporta una selezione di modelli (vedere tabella qui sotto). Per conoscere la disponibilità completa, consultare il listino prezzi valido nella propria zona.



Pozzetto circolare per valvole (7")	Pozzetto circolare per valvole (10")	Pozzetto per valvole standard	Estensione standard	Pozzetto per valvole Jumbo	Estensione Jumbo	Pozzetto per valvole Super Jumbo	Pozzetto per valvole Maxi Jumbo
<b>DIMENSIONI</b>							
Diametro della base: 25,1 cm Altezza: 22,9 cm	Diametro della base: 34,9 cm Altezza: 25,4 cm	Lunghezza: 55,4 cm Larghezza: 42,2 cm Altezza: 30,5 cm	Lunghezza: 50,8 cm Larghezza: 37,5 cm Altezza: 17,1 cm	Lunghezza: 66,8 cm Larghezza: 50,3 cm Altezza: 30,7 cm	Lunghezza: 62,0 cm Larghezza: 45,5 cm Altezza: 17,1 cm	Lunghezza: 84,1 cm Larghezza: 60,5 cm Altezza: 38,1 cm	Lunghezza: 102,4 cm Larghezza: 68,8 cm Altezza: 45,7 cm
<b>CARATTERISTICHE SUPPLEMENTARI</b>							
<ul style="list-style-type: none"> <li>• I fori pretagliati, facilmente apribili, semplificano l'installazione dei tubi e riducono i tempi di installazione</li> <li>• Quattro fori pretagliati equidistanti permettono il passaggio di tubi con diametro fino a 5,0 cm</li> </ul>	<ul style="list-style-type: none"> <li>• I fori pretagliati, facilmente apribili, semplificano l'installazione dei tubi e riducono i tempi di installazione</li> <li>• Quattro fori pretagliati equidistanti permettono il passaggio di tubi con diametro fino a 5,0 cm</li> </ul>	<ul style="list-style-type: none"> <li>• Due grandi fori pretagliati centrali permettono il passaggio di tubi con diametro fino a 8,9 cm e undici fori pretagliati permettono il passaggio di tubi con diametro fino a 5,0 cm</li> </ul>	<ul style="list-style-type: none"> <li>• I modelli con estensione supportano installazioni più profonde e più flessibili</li> </ul>	<ul style="list-style-type: none"> <li>• I fori pretagliati, facilmente apribili, semplificano l'installazione dei tubi e riducono i tempi di installazione</li> <li>• Due grandi fori pretagliati centrali permettono il passaggio di tubi con diametro fino a 8,9 cm. (Le estensioni non sono dotate di fori pretagliati)</li> </ul>	<ul style="list-style-type: none"> <li>• I modelli con estensione supportano installazioni più profonde e più flessibili</li> </ul>	<ul style="list-style-type: none"> <li>• I fori pretagliati, facilmente apribili, semplificano l'installazione dei tubi e riducono i tempi di installazione</li> <li>• Tredici grandi fori pretagliati permettono il passaggio di tubi con diametro fino a 8,9 cm</li> </ul>	<ul style="list-style-type: none"> <li>• I fori pretagliati, facilmente apribili, semplificano l'installazione dei tubi e riducono i tempi di installazione.</li> <li>• Sei grandi fori pretagliati alle estremità permettono il passaggio di tubi con diametro fino a 12,7 cm, mentre i 12 fori sui lati sono perfetti per tubi con diametro fino a 7,6 cm</li> </ul>
<b>MODELLI</b>							
<ul style="list-style-type: none"> <li>• VB7RND: corpo rotondo da 17,8 cm e coperchio verde</li> </ul>	<ul style="list-style-type: none"> <li>• VB10RND: corpo rotondo da 25,5 cm e coperchio verde</li> <li>• VB10RNDNB: solo corpo rotondo da 25,5 cm</li> <li>• VB10RNDGL: coperchio verde</li> <li>• VB10RNDPL: coperchio viola</li> <li>• VB10RNDNBK: coperchio nero</li> <li>• VB10RNDH: corpo rotondo da 25,5 cm e coperchio verde con blocco</li> </ul>	<ul style="list-style-type: none"> <li>• VBSTD: corpo standard e coperchio verde</li> <li>• VBSTDDB: solo corpo standard</li> <li>• VBSTDGL: coperchio verde</li> <li>• VBSTDPL: coperchio viola</li> <li>• VBSTDK: coperchio nero</li> <li>• VBSTDH: corpo standard e coperchio verde con blocco</li> </ul>	<ul style="list-style-type: none"> <li>• VBSTD6EXTB: solo corpo estensione standard</li> </ul>	<ul style="list-style-type: none"> <li>• VBJMB: corpo Jumbo e coperchio verde</li> <li>• VBJMBB: solo corpo Jumbo</li> <li>• VBJMBGL: coperchio verde</li> <li>• VBJMBPL: coperchio viola</li> <li>• VBJMBBK: coperchio nero</li> <li>• VBJMBH: corpo Jumbo e coperchio verde con blocco</li> </ul>	<ul style="list-style-type: none"> <li>• VBMB6EXTB: solo corpo estensione Jumbo</li> </ul>	<ul style="list-style-type: none"> <li>• VBSPRH: corpo Super Jumbo e coperchio verde a doppia chiusura</li> <li>• VBSPRPH: corpo Super Jumbo e coperchio viola a doppia chiusura</li> </ul>	<ul style="list-style-type: none"> <li>• VBMAXH: corpo Maxi Jumbo e coperchio verde a doppia chiusura</li> <li>• VBMAXPH: corpo Maxi Jumbo e coperchio viola a doppia chiusura</li> </ul>

### SISTEMI DI BLOCCAGGIO

- VB-LOCK-P: bullone a testa pentagonale 1,0 x 5,7 cm, rondella e fermo

ANTIVANDALISMO

## DBM10

Connettori per cavi a collegamento rapido

### Caratteristiche

- Approvato per ambienti umidi 30 V
- Consente di collegare fino a 3 cavi elettrici con sezione di 1,5 mm<sup>2</sup> o 0,8 mm<sup>2</sup>
- Struttura compatta con IP 67
- Autospellante.
- Utilizzare con filo in rame isolato
- La lama in metallo monopezzo migliora il flusso della corrente tra i conduttori
- Il cappuccio di depressione verde trasparente permette di visualizzare le connessioni
- Resistente agli UV e agli urti

### Specifiche

- Sigillante siliconico (da -45 °C a 200 °C)
- Voltaggio max del filo: 600V

### Modello

- DBM10, confezione da 10 unità



DBM10



## KING

Connettori impermeabili per cavo

### Caratteristiche

- La molla si aggancia sul cavo per una presa sicura
- Elimina i malfunzionamenti dovuti a umidità e corrosione
- Blocca le scintille
- Solo per connessioni di cavi in rame. Non può essere riutilizzato
- Utilizzato per collegamenti elettrici in impianti a bassa tensione (< 30 V)
- Consente di collegare fino a 2 cavi elettrici con sezione di 2,5 mm<sup>2</sup> o 3 cavi elettrici con sezione di 1,5 mm<sup>2</sup>
- Impermeabile

### Specifiche

- Voltaggio max del filo: 30V

### Modello

- KING

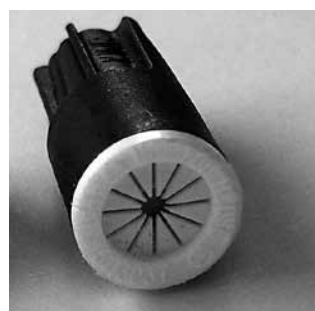

KING

## Connettore per cavi serie WC

Per semplificare le connessioni

### Caratteristiche e vantaggi

- Installazione più rapida – I connettori per cavi Serie WC si installano rapidamente e offrono una tenuta ultra affidabile contro l'umidità nelle connessioni elettriche di programmatori e valvole
- Inventario semplificato – È l'unico connettore per cavi di cui avrete bisogno. È ideale per essere utilizzato nei sistemi di controllo con decodificatori a due fili
- Niente richieste di intervento post installazione – Posizionare e riparare un cavo deteriorato costa tempo e denaro. Permette di evitare le richieste di assistenza non necessarie
- Da utilizzare per programmatori standard, pozzetti per valvole e sensori dell'umidità del terreno
- Combinazioni di cavi con sezione variabile da 0,3 mm<sup>2</sup> a 8,4 mm<sup>2</sup>
- Utilizzo su connessioni da 24 Vca a 600 Vca
- Certificazione UL 486D per interrimento diretto
- Il pressacavi assicura un corretto fissaggio dei cavi e ne impedisce il movimento
- Il sigillante siliconico impermeabile assicura protezione contro la corrosione
- Il materiale resistente ai raggi UV garantisce che le prestazioni del prodotto rimangano invariate anche dopo lunghi periodi di esposizione alla luce solare

### Modelli

- WC20: tubo in silicone a interrimento diretto, morsetto giallo-rosso, confezione da 20

### Combinazioni di cavi (per cavi ad anima singola e trefolati)

WC20	
2-3 x 5,3 mm <sup>2</sup>	2 x 0,8 mm <sup>2</sup>
2-5 x 3,3 mm <sup>2</sup>	1 x 8,3 mm <sup>2</sup> con 2 x 0,8 mm <sup>2</sup>
2-5 x 2,1 mm <sup>2</sup>	3 x 5,3 mm <sup>2</sup> con 1 x 0,8 mm <sup>2</sup>
4-6 x 1,3 mm <sup>2</sup>	3 x 3,31 mm <sup>2</sup> con 3 x 0,8 mm <sup>2</sup>
3 x 2,1 mm <sup>2</sup> con 2 x 0,8 mm <sup>2</sup>	

Le combinazioni elencate sono solo esempi di quelle più comuni.



WC20

## Cavo di irrigazione multiconduttore

### Applicazioni

Cavo multiconduttore a bassissima tensione (< 30 Volt). Ideale per collegare elettricamente il terminale del programmatore alle elettrovalvole.

### Caratteristiche

- Modelli a 3, 5, 7, 9 e 13 conduttori
- Cavo multiconduttore ad anima singola
- Guaina in polietilene nero. Spessore: 0,64 mm. Alta resistenza a sollecitazioni meccaniche, agenti chimici e umidità
- Guaina in polietilene con piattina rivestita in nylon per facilitare la spelatura del filo
- Cavo conduttore con sezione di 0,8 mm<sup>2</sup> per tutti i tipi di impianti di irrigazione residenziali
- Distanza massima tra programmatore e valvola: 350 m (175 m in presenza di 2 valvole)
- Cavo con marcatura "Rain Bird"
- Indicazione del metraggio a intervalli di 1 metro

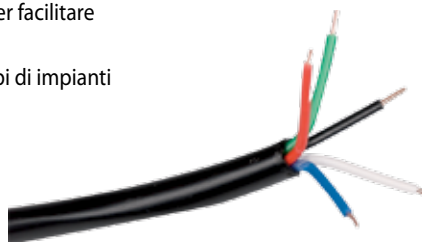

Cavo di irrigazione multiconduttore



### Modelli

- Irricable 3/75: 3 conduttori, bobina da 75 m
- Irricable 3/150: 3 conduttori, bobina da 150 m
- Irricable 5/75: 5 conduttori, bobina da 75 m
- Irricable 5/150: 5 conduttori, bobina da 150 m
- Irricable 7/75: 7 conduttori, bobina da 75 m
- Irricable 7/150: 7 conduttori, bobina da 150 m
- Irricable 9/75: 9 conduttori, bobina da 75 m
- Irricable 13/75: 13 conduttori, bobina da 75 m

## Cavo elettrico a conduttore singolo

### Applicazioni

Cavo a conduttore singolo a bassissima tensione (< 30 V). Ideale per collegare elettricamente i programmatori ai decodificatori o agli irrigatori dinamici con elettrovalvola incorporata.

### Caratteristiche

- Conduttore a filo rigido in rame
- Disponibile con rivestimento singolo in polietilene
- Sezione: 1,5 mm<sup>2</sup>
- Spessore: 3 mm.
- Alta resistenza a sollecitazioni meccaniche, agenti chimici e umidità.
- Cavo con marcatura "Rain Bird"
- Indicazione del metraggio a intervalli di 1 metro

### Modelli

- SI 115: 1 x 1,5 mm<sup>2</sup>, cavo con rivestimento singolo in polietilene, bobina da 500 m
- DI 115: 1 x 1,5 mm<sup>2</sup>, cavo con rivestimento doppio in polietilene-PVC, bobina da 500 m



DI 115

## Spelafili

### Applicazioni

Attrezzo multifunzione per tutti i cavi standard di sezione circolare. Per una rapida, sicura e precisa spelatura della guaina esterna e dell'anima dei fili pieni o intrecciati.

### Caratteristiche

- Non è necessaria alcuna regolazione della profondità di taglio
- Nessun danno ai conduttori
- Intervallo di spelatura: 0,2 - 4,0 mm<sup>2</sup>
- Taglio e spelatura radiale (fino a 20 cm) in un'unica operazione
- Taglierina longitudinale aggiuntiva per la spelatura oltre i 20 cm

### Modello

- Spelafili



Spelafili





## Programmatori

**Water Saving**



Suggerimenti per risparmiare acqua

- Su tutti i programmatori Rain Bird con alimentazione a rete è disponibile una funzione di regolazione stagionale che permette all'utente di modificare i programmi di irrigazione in base ai fabbisogni idrici della vegetazione nei vari periodi dell'anno. I programmatori Serie ESP-LX sono dotati anche di funzione di regolazione stagionale mensile automatizzata che aiuta a risparmiare acqua attraverso regolazioni automatiche per ogni mese dell'anno.
- È inoltre possibile ottimizzare il risparmio idrico attraverso regolazioni quotidiane del programma di irrigazione che adattano l'irrigazione in base alle condizioni meteorologiche del momento. Tutti i programmatori Serie ESP-LX possono essere facilmente aggiornati per includere le funzioni intelligenti di controllo dell'irrigazione basate sulle condizioni meteorologiche, l'evapotraspirazione o l'umidità del terreno aggiungendo l'interfaccia ET Manager di Rain Bird o un sensore pioggia locale o un sensore dell'umidità del terreno.
- Tutti i programmatori Rain Bird semplificano il risparmio idrico attraverso un'ampia gamma di funzioni di programmazione flessibili. Premendo semplicemente un tasto, il programmatore ESP-Me può richiamare tutti i programmi di irrigazione "Contractor Default" precedentemente salvati; inoltre, la funzione "Delayed Recall" della Serie ESP-LX permette di tornare ai programmi standard di irrigazione dopo un periodo di tempo impostato dall'utente.

Principali prodotti	Wi-Fi READY						Bluetooth™	
	ESP-TM2	ESP-RZXE	ESP-Me	ESP-LXME ESP-LXMEF	ESP-LXD	Timer digitale con attacco al rubinetto	WPX	TBOS BT
Residenziali	•	•	•			•	•	•
Commerciali leggere	•	•	•	•	•	•	•	•
Commerciali/Industriali				•	•			•
<b>Tipo di programmatore</b>								
Ibrido	•		•	•	•			
Elettronico						•	•	•
Alimentato a batteria						•	•	•
Ubicazione in ambienti interni	•	•	•	•	•	•		•
Ubicazione all'esterno	•	•	•	•	•	•		•
<b>Caratteristiche</b>								
Stazioni (fino a)	12	8	22	48	200	1	6	6
Programmi (fino a)	3	–	4	4	4	1	6	3
Tempo di intervento irriguo per stazione (fino a)	6 ore <sup>1</sup>	199 min.	6 ore <sup>1</sup>	12 ore <sup>1</sup>	12 ore <sup>1</sup>	6 ore	4 ore	12 ore
Numero di partenze per programma (fino a)	4	6	6	8	8	2	6	8
Protezione dalla sovratensione	•		•	•	•			•
Opzione 230 Vca	•	•	•	•	•			
Avvio valvola principale/pompa	•	•	•	• <sup>2</sup>	• <sup>2</sup>		Solo modelli multi-stazione	•
Determinazione del water budget	•	•	•	• <sup>4</sup>	• <sup>4</sup>		•	•
Arresto singolo programma/zona	•		•	•	•			
Ritardo pioggia	•		•	•	•	•	•	•
Programmazione con alimentazione a batteria		•	•	•	•		•	•
Terminali, indicatore di stato e by-pass dei sensori			•	•	•		•	•
Ritardo tra le stazioni (fino a)	9 ore		9 ore	0 - 10 min.	0 - 10 min.			1 sec. - 1 ora <sup>6</sup>
Rilevamento della portata				• <sup>5</sup>	•			
Funzionamento di più stazioni contemporaneamente				•	•			•
Cycle + Soak™				•	•			• <sup>6</sup>
Sovrapposizione dei programmi				•	•		•	
Avvio/Spegnimento manuale	•	•	•	•	•	•	•	•
Compatibile con comando a distanza	•		•	•	•			
Test di diagnostica				•	•			
Disgiuntore diagnostico valvola	•		•	•	•			
Programmazione fuori dal pozzetto per valvole								•
Sommergibile (fino a)							1 m	1 m
Anti vandalismo/manomissione								•
Solenioide autopulente								•
Indicatore batteria scarica							•	•
Salvataggio e ripristino programmi	•		•	•	•		•	•
ON/OFF valvola principale per stazione	•		•	•	•			•
Calcolatore tempo irriguo totale per programma			•	•	•	•		•
Bypass sensore pioggia per stazione	•	•	•	•	•		•	
<b>Ciclo programmazione</b>								
7 giorni della settimana	•	•	•	•	•	•	•	•
Ciclo variabile (da 1 a 7 gg)	•	•	•	•	•		•	•
Ciclo variabile (da 1 a 31 gg)	•		•	•	•		•	•
Ciclo giorni pari/dispari	•	•	•	•	•	•	•	•
Dispari, 31°	•		•	•	•			•
Calendario 365 giorni	•	•	•	•	•	•	•	•
Esclusione giorno				•	•			
<b>Compatibilità con centrali di controllo</b>								
IQ™ aggiornabile				•	•			•
<b>Armadietto</b>								
Plastica/Indoor	•	•	•					
Plastica/Outdoor	•	•	•				•	•
Metallo verniciato a polvere/Outdoor				•	•			
Mobiletto a colonna in acciaio inossidabile				•	•			
Mobiletto a colonna in metallo verniciato a polvere				•	•			
<b>Hardware/Accessori</b>								
Decodificatori a due fili e accessori					•			
Rilevamento pioggia (occorre un sensore pioggia)	•	•	•	•	•	•	•	•
Rilevamento portata (occorre un sensore di portata)				Solo ESP-LXMEF	•			
Sensore di umidità del terreno SMRT-Y	•	•	•					

<sup>1</sup> Con la determinazione del water budget, i tempi irrigui possono essere allungati <sup>2</sup> Programmabile per stazione <sup>3</sup> 6 orari di avvio indipendenti per zona <sup>4</sup> Selezionabile per ogni programma e per mese  
<sup>5</sup> Con modulo Flow Smart <sup>6</sup> Solo IQ

## Modulo WiFi LNK

Per comandare l'impianto di irrigazione da qualsiasi luogo

### Caratteristiche

- Permette di aggiornare i programmatori compatibili con WiFi (ESP-Me, ESP-RZXe e ESP-TM2) per renderli completamente accessibili e programmabili da dispositivi iOS o Android compatibili\*
- Funziona come un comando a distanza wireless per il vostro impianto di irrigazione se siete in loco o come un sistema di controllo e di monitoraggio basato su Internet se non siete in loco
- Ottimizza e semplifica l'impostazione iniziale del timer di irrigazione e la regolazione stagionale
- L'accesso istantaneo permette la gestione del sistema e la regolazione del timer in tempo reale
- Le funzioni compatibili con app professionali permettono una gestione semplice multi-sito e la diagnostica a distanza da parte di professionisti delle aree verdi
- La funzione integrata per l'invio di notifiche su cellulare offre accesso alla ricerca dei guasti, semplifica le richieste di assistenza e trasmette avvisi in caso di gelate, se previste
- Le regolazioni automatiche in base al tempo permettono di modificare giornalmente i tempi irrigui, facendo risparmiare fino al 50% di acqua
- Le funzioni superiori di programmazione sono pensate per rispondere alle più rigide restrizioni idriche

### Specifiche

- Router WiFi (solo) da 2,4 GHz compatibile con i parametri di sicurezza WEP e WPA
- Compatibile con dispositivi mobili iOS 8.0 e Android 4.4 (KitKat) o successivi\*
- Temperatura di esercizio: da -10 °C a 65 °C
- Temperatura di stoccaggio: da -40 °C a 66 °C
- Umidità di esercizio: 95% max da 10 °C a 49 °C senza condensa

### Specifiche elettriche

- Ingresso: 24 Vca (RMS) 50/60 Hz; 55 mA max

### Certificazioni

- cULus, CE, CSA, FCC Parte 15c, RAEE, IFETEL

### Dimensioni

- Larghezza: 2,87 cm
- Altezza: 4,65 cm
- Profondità: 1,22 cm

### Modello

- LNKWIFI



Modulo WiFi LNK



Permette l'upgrade dei programmatori Rain Bird ESP-Me, ESP-RZXe ed ESP-TM2



## Programmatore Serie ESP-TM2

Semplice, flessibile e affidabile, per applicazioni residenziali

A partire dal 2019

### Caratteristiche

- Aggiornabile per il comando e il monitoraggio a distanza basato su WiFi tramite dispositivi mobili iOS e Android (con modulo WiFi LNK venduto a parte).
- Le informazioni meteo basate su Internet possono essere utilizzate per apportare modifiche giornaliere al programma di irrigazione, risparmiando fino al 30% di acqua (con modulo WiFi LNK venduto a parte).
- I modelli a 4, 6, 8 e 12 stazioni sono in grado di soddisfare le esigenze di irrigazione di aree residenziali grandi o piccole
- Impostando la funzione di "Giorno escluso permanente" per programma si avrà la certezza di non attivare mai l'impianto di irrigazione nei giorni in cui gli addetti alla manutenzione sono in loco (per cicli Pari/Dispari/Ciclico)
- Facile da installare in ambienti interni o all'esterno con cavo di alimentazione preinstallato
- Programmazione veloce in soli 3 passaggi per semplificare la configurazione
- Tre programmi disponibili con fino a 4 orari di avvio per ogni programma, per soddisfare le esigenze di diverse aree verdi
- Funzione di irrigazione manuale One Touch per semplificare l'utilizzo
- Ampio display LCD retroilluminato per una maggiore visibilità in condizioni di luce bassa o di raggi del sole diretti
- La funzione Contractor Default™ consente di salvare e ripristinare facilmente il proprio ciclo personalizzato
- Ritardo dell'irrigazione fino a 14 giorni con ripresa automatica al termine del periodo fissato
- Bypass sensore pioggia per ogni stazione che consente di scegliere quali stazioni reagiscono al sensore pioggia
- Regolazione stagionale per programma che consente di aumentare o ridurre facilmente l'irrigazione per ciascun programma

### Specifiche

- Temperatura di esercizio: fino a 65 °C
- Temperatura di stoccaggio: da -40 °C a 66 °C
- Umidità di esercizio: 95% max da 10 °C a 49 °C senza condensa

### Specifiche elettriche

- Tensione in ingresso: 230 Vca a 50/60 Hz; 120 Vca (±10%) a 60 Hz
- Tensione in uscita: 1 A a 24 Vca
- Relè di attivazione pompa/valvola principale
- Back-up batteria esterna non richiesto. La memoria non volatile salva in modo permanente la programmazione corrente, mentre una batteria al litio (con durata di 10 anni) mantiene l'ora e la data del programmatore in caso di interruzioni di corrente

### Certificazioni

- cULus, CE, FCC Parte 15b, IPX4, NOM

### Dimensioni

- Larghezza: 20,1 cm
- Altezza: 20,0 cm
- Profondità: 9,0 cm

### Modelli

L'elenco riporta una selezione di modelli. Per conoscere la disponibilità completa, consultare il listino prezzi valido nella propria zona.

- TM2-4-230: a 4 stazioni
- TM2-6-230: a 6 stazioni
- TM2-8-230: a 8 stazioni
- TM2-12-230: a 12 stazioni
- TM2-4-AUS: a 4 stazioni Australia
- TM2-6-AUS: a 6 stazioni Australia
- TM2-8-AUS: a 8 stazioni Australia
- TM2-12-AUS: a 12 stazioni Australia

### Accessori

- LNKWIFI: modulo WiFi LNK per comando a distanza e notifiche tramite dispositivo mobile iOS o Android
- Sensori pioggia/gelo senza fili Serie WR2
- Sensori pioggia Serie RSD



ESP-TM2



## Programmatori Serie ESP-RZXe

La serie di programmatori ESP-RZXe di Rain Bird compatibile con WiFi fornisce un programmatore di irrigazione a stazione fissa per installatori destinato alle applicazioni residenziali e in piccole aree commerciali. Il programmatore ESP-RZXe permette un'impostazione a zone di facile comprensione anche per gli utenti meno esperti. Sono disponibili modelli da 4, 6 e 8 zone.

### Applicazioni

L'ESP-RZXe offre funzioni di programmazione flessibili che lo rendono la soluzione ideale per una vasta gamma di applicazioni, inclusi i sistemi di irrigazione residenziale e commerciale.

### Caratteristiche

#### Facilità di utilizzo

- Il programmatore ESP-RZXe è stato progettato per offrire la massima semplicità di utilizzo. La programmazione a zone consente di impostare ogni valvola in maniera indipendente; nessun programma dimostrativo necessario per gli utenti finali ed eliminazione pressoché totale degli interventi di assistenza. L'ampio schermo LCD consente di visualizzare contemporaneamente l'intera programmazione per ciascuna zona.
- L'interfaccia utente è basata su una grafica semplice e di facile comprensione e consente di avere tutte le funzioni del programmatore a portata di mano.

#### Facile da installare

- Per l'installazione del programmatore ESP-RZXe sono sufficienti due viti. Una guida per tubazioni da 1/2" o 3/4" consente l'installazione professionale dei cavi esterni nella scatola.

#### Hardware del programmatore

- Mobiletto in plastica installabile a parete
- 2 batterie AAA per il back-up dell'ora e della data
- Connettori a morsetto per fili per i modelli per esterni

#### Caratteristiche del programmatore

- Compatibilità WiFi con il modulo WiFi LNK di Rain Bird
- Grande display LCD con interfaccia utente intuitiva
- Connessione sensore meteorologico con possibilità di by-pass software
- Circuito di avvio pompa/valvola principale
- Memoria di programmazione non volatile (100 anni)
- Programmabile mentre è alimentato a batteria

#### Funzioni di programmazione

- La programmazione a zone consente di assegnare programmi indipendenti a ciascuna di esse (Tempi di irrigazione, Partenze e Giorni Irrigui personalizzabili per zona)
- La funzione Contractor Rapid Programming™ copia automaticamente gli Orari di Partenza e i Giorni Irrigui della zona 1 in tutte le altre al momento della configurazione iniziale
- 6 orari di avvio indipendenti per zona
- 4 opzioni di giorni irrigui per zona: giorni della settimana personalizzati, giorni di calendario DISPARI, giorni di calendario PARI, Ciclico (ogni 1-14 giorni)
- Irrigazione manuale di TUTTE le zone o di una SINGOLA zona a richiesta

#### Funzioni avanzate

- Disgiuntore diagnostico elettronico
- Funzioni Contractor Rapid Programming™ e "Copia zona precedente" per un'impostazione iniziale più rapida
- Funzione Contractor Default™ Salva/Ripristina
- Bypass sensore pioggia
- Funzione bypass sensore pioggia per zona
- Irrigazione manuale di una SINGOLA zona
- Irrigazione manuale di TUTTE le zone

#### Specifiche operative

- Tempi di irrigazione delle zone: da 0 a 199 min
- Regolazione stagionale: da -90% a +100%
- Programmazione indipendente per zona
- 6 orari di partenza per zona
- Cicli di programma giornalieri con giorni della settimana personalizzati, giorni dispari/pari e date cicliche

#### Specifiche elettriche

- Tensione in ingresso: 230 VCA ± 10%, 50 Hz
- Back-up: 2 batterie AAA consentono di conservare le impostazioni di ora/data, mentre la memoria non volatile preserva la programmazione

#### Certificazioni

- UL, cUL, CE, C-Tick, FCC Parte 15, Industry Canada ICES-03, IRAM S-Mark

#### Dimensioni

##### MODELLI PER INTERNI

- Larghezza: 16,9 cm
- Altezza: 15,0 cm
- Profondità: 3,9 cm

##### MODELLI PER ESTERNI

- Larghezza: 20,1 cm
- Altezza: 19,9 cm
- Profondità: 3,9 cm

#### MODELLI

- RZXe4i-230V Indoor, 4 stazioni
- RZXe6i-230V Indoor, 6 stazioni
- RZXe8i-230V Indoor, 8 stazioni
- RZXe4-230V Outdoor, 4 stazioni
- RZXe6-230V Outdoor, 6 stazioni
- RZXe8-230V Outdoor, 8 stazioni



Modello per esterni



Modello ESP-RZXe per interni



## Programmatori Serie ESP-Me

La soluzione di programmatore di irrigazione più flessibile del settore.

Supporta fino a 22 stazioni

### Caratteristiche

- Grande display LCD con interfaccia utente intuitiva
- Connessione sensore pioggia con possibilità di bypass
- Circuito di avvio pompa/valvola principale
- Memoria non volatile (100 anni)
- Programmazione a distanza con alimentazione a batteria 9V (non inclusa)
- La programmazione consente di impostare 4 singoli programmi con 6 orari di avvio indipendenti per ciascuno, per un totale di 24 orari di avvio
- Opzioni dei programmi di irrigazione: giorni della settimana, giorni di calendario DISPARI, giorni di calendario PARI, Ciclico (ogni 1-30 giorni)

### Funzioni avanzate

- Diagnostica avanzata e rilevamento di cortocircuiti con segnalazione tramite LED
- Funzione Contractor Default™ Salva programma/Ripristina programma/i salvato/i
- Funzione bypass sensore pioggia per stazione
- Calcolatore del tempo di irrigazione totale per programma
- Irrigazione manuale One Touch
- Ritardo irrigazione fino a 14 giorni (si applica solo alle stazioni non impostate per ignorare il sensore di pioggia)
- Opzione irrigazione manuale per programma o stazione
- Regolazione stagionale applicata a tutti i programmi o ad un singolo programma
- Ritardo regolabile tra valvole (impostazione predefinita: 0)
- On/off valvola principale per stazione
- Aggiornabile per il comando e il monitoraggio a distanza basato su WiFi tramite dispositivi mobili iOS e Android (con modulo WiFi LNK venduto a parte).
- Le informazioni meteo basate su Internet possono essere utilizzate per apportare modifiche giornaliere al programma di irrigazione, risparmiando fino al 30% di acqua (con modulo WiFi LNK venduto a parte).



Programmatore e moduli  
Serie ESP-Me

### Specifiche operative

- Tempo di intervento irriguo per stazione: da 1 minuto a 6 ore
- Regolazione stagionale: Dal 5% al 200%
- Temperatura massima di esercizio: 65 °C

### Specifiche elettriche

- Tensione in ingresso richiesta: 120 Vca  $\pm$ 10%, 60 Hz (modelli internazionali: 230/240 Vca  $\pm$ 10%, 50/60 Hz)
- Relè di attivazione pompa/valvola principale
- Tensione di esercizio: 24 VCA 50/60 Hz
- Assorbimento allo spunto massimo: 11 VA
- Assorbimento a regime massimo: 5 VA
  - Assorbimento di potenza Inattivo/Spento, 0,06 A a 120 Vca
- Alimentazione di back-up non necessaria. La memoria non volatile salva in modo permanente la programmazione corrente, mentre una batteria al litio (durata: 10 anni) mantiene l'ora e la data del programmatore in caso di interruzioni di corrente.

### Certificazioni

- cULus, CE, RCM, FCC Parte 15b, RAEE, RoHS, NOM, IPX4

### Dimensioni

- Larghezza: 27,2 cm
- Altezza: 19,5 cm
- Profondità: 11,2 cm

### Modelli

*L'elenco riporta una selezione di modelli. Per conoscere la disponibilità completa, consultare il listino prezzi valido nella propria zona.*

- IESP4MEAMC: programmatore modulare di base da 4 stazioni. Espandibile a 22 stazioni
- IESP4MEEUR: programmatore modulare di base da 4 stazioni. Espandibile a 22 stazioni
- IESP4MEAUS: programmatore modulare di base da 4 stazioni. Espandibile a 22 stazioni
- IESP4MECSA: programmatore modulare di base da 4 stazioni. Espandibile a 22 stazioni
- ESP-SM3: modulo di espansione da 3 stazioni
- ESPSM6: modulo di espansione da 6 stazioni
- 639392: pannello anteriore abilitato con WiFi per ESP-Me.

### Accessori

- LNKWIFI: modulo WiFi LNK per comando a distanza e notifiche tramite dispositivo mobile iOS o Android
- WR2: sensori pioggia/gelo senza fili
- Sensori pioggia Serie RSD

## Timer digitale con attacco al rubinetto

Programmatore fissato al rubinetto

### Applicazioni

Programmatore digitale di facile impiego per automatizzare l'irrigazione con ugelli o irrigatori per manichetta, sistemi di microirrigazione o tubo poroso, per una migliore uniformità di programmazione. Oltre all'affidabilità e alla robustezza per un utilizzo in ambiente esterno durante un'intera stagione, questo programmatore professionale offre funzioni sofisticate per un'irrigazione senza problemi.

### Caratteristiche

- Schermo e selettore di programmazione di grandi dimensioni per facilitare l'impostazione e la modifica dei programmi di irrigazione.
- Quando il programmatore è in funzione, lo schermo visualizza anche lo stato del programma, come il ciclo programmato successivo e il tempo residuo del ciclo in corso.
- Tra le funzioni avanzate figurano la programmazione di un massimo di due ore di irrigazione al giorno in uno o più giorni della settimana, oltre ai pulsanti "water now" (irriga ora) e "cancel" (annulla) per bypassare immediatamente i programmi quando necessario.
- Ideale per l'utilizzo con un sistema a goccia o con irrigatori per manichetta Rain Bird. Consente l'irrigazione automatica in ogni angolo della vostra area verde: giardini, aiuole con piante, prati di recente semina o consolidati.

### Specifiche

- Le impostazioni digitali consentono di realizzare programmi su misura per un risultato ancora più "verde" con minori quantità d'acqua
- L'irrigazione programmata fino ad un massimo di due volte al giorno permette una corretta imbibizione del suolo, anche in pendenza o su terreni argillosi
- La programmazione per giorno della settimana permette di conformarsi alle restrizioni idriche
- Pulsanti di bypass immediato per le funzioni Rain Delay (annulla irrigazione) e Water Now (irrigazione manuale)
- È inoltre possibile impostare il ritardo pioggia specifico fino a 96 ore senza influire sul programma memorizzato
- L'ampio schermo consente di visualizzare contemporaneamente tutti i parametri.
- Durata del tempo di irrigazione: da 1 minuto a 6 ore
- N. di stazioni: 1
- Attacco in ingresso filettato femmina da 3/4" (BSP)
- Attacco in uscita con filettatura maschio da 3/4" (BSP)
- Previsto per l'impiego in ambienti esterni con sola acqua fredda
- Pressione di esercizio dell'acqua: 1 bar (min.) - 6 bar (max.)
- Temperatura di esercizio: proteggere dal gelo - temperatura massima: 43°
  - Portata min.: 162 l/h
  - Portata max: 2,2 m³/h
- Utilizza 2 batterie alcaline AA da 1,5 V (non incluse)

### Modello

- 1ZEHTMR



Timer digitale con attacco al rubinetto



## Serie WPX

Programmatore a batteria

### Caratteristiche

#### Caratteristiche del programmatore

- Il suo alloggiamento impermeabile garantisce una lunga durata anche quando installato in un pozzetto per valvole
- Le funzioni di programmazione più utilizzate sono facilmente accessibili tramite una schermata che rende la configurazione semplice e immediata
- Funzionamento per circa un anno con batteria alcalina da 9 volt o per due anni con due batterie alcaline da 9 volt
- Grande display LCD con interfaccia utente intuitiva
- Ingresso del sensore con esclusione manuale del bypass
- Circuito di avvio della pompa/della valvola principale (solo unità multi-zona)
- Memoria di programmazione non volatile (100 anni)
- Grado di protezione IP68 contro la penetrazione di polvere e acqua
- L'alloggiamento in plastica del programmatore è ultra resistente agli agenti atmosferici, all'ingiallimento e al deterioramento

#### Funzioni di programmazione

- Pulsante di irrigazione manuale dedicato per un funzionamento intuitivo
- La sovrapposizione automatica delle zone garantisce l'irrigazione da parte di una sola valvola per volta. Nel caso in cui sia stata programmata l'irrigazione di più zone contemporaneamente, il programmatore WPX irrigherà automaticamente per prima la zona indicata con il numero più basso
- La funzione Contractor Rapid Programming™ copia automaticamente gli orari di avvio e i giorni irrigui della zona 1 in tutte le altre zone al momento della configurazione iniziale
- I tempi di irrigazione, gli orari di avvio e i giorni irrigui sono personalizzabili per zona
- 6 orari di avvio per zona
- 4 opzioni di giorni irrigui per zona: giorni della settimana personalizzati, ciclico, giorni di calendario DISPARI o PARI
- Ritardo irrigazione (da 1 a 9 giorni)



Serie WPX  
Programmatore a batteria

### Dimensioni del programmatore

- Larghezza: 13,59 cm
- Altezza: 10,26 cm
- Profondità: 6,15 cm
- Peso: 907 g

### Dimensioni dello schermo LCD

- Larghezza: 5,72 cm
- Altezza: 3,18 cm

### Dimensioni per l'installazione a parete opzionale

- Larghezza: 10,76 cm
- Altezza: 17,60 cm
- Profondità: 4,99 cm
- Peso: 107 g

### Certificazioni

- cULus, FCC, IC, CE, RCM, IP68, RoHS, RAEE

### Modelli

- WPX1: programmatore per 1 zona
- WPX2: programmatore per 2 zone
- WPX4: programmatore per 4 zone
- WPX6: programmatore per 6 zone
- WPX1SOL: 1 zona + solenoide da 9V
- WPX1DVKIT: 1 zona + valvola DV da 1"
- 9VMOUNT: kit per montaggio a parete



Staffa per montaggio a parete opzionale



## TBOS-BT

Programmatore a batteria Bluetooth.

Installabile ovunque. Programmabile dallo smartphone.

NOVITÀ

### Caratteristiche

#### Funzionalità dell'app Rain Bird (TBOS-BT)

- Consente di creare, rivedere e trasmettere i programmi di irrigazione
- Possibilità di impostare zone o programmi a irrigazione manuale
- La programmazione di base comprende 3 programmi indipendenti A, B e C, ciascuno con 8 orari di avvio al giorno
- Le stazioni possono essere assegnate a più programmi, con tempi di irrigazione diversi
- Il tempo irriguo può variare da 1 minuto a 12 ore, con incrementi di 1 minuto
- Cinque modalità di ciclo del giorno irriguo (ciclo personalizzato, giorni pari, giorni dispari, giorni dispari-31, ciclico) selezionabili per programma, per la massima flessibilità e il rispetto delle restrizioni di irrigazione
- Regolazione stagionale mensile per programma o globale: da 0% a 300% (con incrementi dell'1%)
- ID integrato con funzionalità di denominazione personalizzata. Possibilità di denominare singolarmente il modulo di controllo e le stazioni.
- Password di accesso opzionale
- Ritardo irrigazione da 1 a 14 giorni
- Possibilità di spegnere in modo permanente il programmatore per evitare l'irrigazione
- L'indicatore batteria riporta lo stato della batterie del modulo di controllo
- Possibilità di annullare il programma di irrigazione del modulo di controllo

#### Caratteristiche del programmatore

- Funzionamento per circa un anno con una batteria alcalina da 9 volt
- Completamente interrabile per ottenere la conformità al grado IP68
- Il funzionamento indipendente delle stazioni consente orari di avvio sequenziali (con accodamento automatico in caso di sovrapposizione) conformi alle restrizioni idriche
- Uscita valvola principale (su TBOS-II con 2, 4 e 6 moduli di controllo)
- Dopo la sostituzione della batteria, i programmi di irrigazione non vanno perduti
- Compatibile con i modelli precedenti del trasmettitore portatile TBOS-II

#### Compatibilità con valvole

- Solenoide bistabile interrabile TBOS di Rain Bird (K80920)
  - Serie DV, DVF, ASVF, PGA, PEB, PESB, GB, EFB-CP, BPE e BPES
- Hunter 458200
- Irritrol DCL
- Toro DCLS-P

#### Certificazioni

- cULus, CE, RoHS, RAEE, FCC

### Componenti del sistema TBOS-BT

#### App Rain Bird (TBOS-BT)

- Disponibile per dispositivi Android e iOS

#### Modelli

- TBOS-BT1 (1 stazione)
- TBOS-BT2 (2 stazioni)
- TBOS-BT4 (4 stazioni)
- TBOS-BT6 (6 stazioni)

#### Accessori

- Solenoide bistabile interrabile TBOS
- Sensori pioggia Serie RSD
- Gli adattatori per il solenoide TBOS adattano il solenoide bistabile interrabile per l'uso in applicazioni preesistenti con determinate valvole Irritrol® (Hardie/Richdel) e Buckner® o attuatori per valvole Champion® e Superior®.

Bluetooth™



TBOS-BT  
Programmatore a  
batteria Bluetooth



## Programmatori ESP-LXME/F

Modulari - Facilmente espandibili da 8 o 12 stazioni fino a 48 stazioni con moduli da 8 e 12 stazioni

### Caratteristiche

- Moduli con connessione rapida, senza bisogno di spegnere il programmatore per aggiungere/rimuovere moduli
- Unità di base da 8 o 12 stazioni espandibile a 48 stazioni con modulo da 8 e 12 stazioni
- Funzione Flow Smart Module™ installata in fabbrica (ESP-LXMEF) o aggiornabile sul campo (ESP-LXME)
- La numerazione dinamica delle stazioni elimina il problema di vuoti nell'attribuzione dei numeri
- Circuito di avvio pompa/valvola principale
- Connessione sensore meteorologico con interruttore di bypass
- 6 lingue selezionabili dall'utente
- Protezione dalla sovratensione da 10 kV
- Memoria di programmazione non volatile (100 anni)
- Pannello anteriore removibile e programmabile mentre è alimentato a batteria
- Armadietto in plastica installabile a parete con sportello di chiusura, resistente ai raggi UV; armadietto e mobiletto a colonna opzionali in metallo e acciaio inossidabile

### Funzioni di gestione idrica

- Flow Smart Module™ opzionale con funzione Learn Flow e totalizzatore utilizzo portata – di serie sui modelli ESP-LXMEF
- Protezione FloWatch™ per le condizioni di portata bassa o elevata con reazioni definite dall'utente (richiede un sensore di portata)
- La funzione FloManager™ gestisce la capacità idraulica, sfruttando appieno l'acqua disponibile per ridurre il tempo di irrigazione totale
- Con la funzione SimulStations™ è possibile programmare fino a 5 stazioni che funzionino contemporaneamente
- Definizione della sequenza delle stazioni per numeri stazione o priorità stazione
- Intervalli di irrigazione per programma, più intervallo di irrigazione manuale valvola principale
- Cycle+Soak™ per stazione
- Ritardo pioggia
- Esclusione giorno calendario di 365 giorni
- Possibilità di programmare il ritardo stazione per programma
- Valvola principale normalmente aperta o chiusa programmabile per stazione
- Sensore meteorologico programmabile per stazione per bloccare o mettere in pausa l'irrigazione
- Regolazione stagionale per programma
- Regolazione stagionale mensile globale

### Specifiche operative

- Tempo irriguo stazione: da 0 min. a 12 ore
- Regolazione stagionale; da 0% a 300% (tempo irriguo max per stazione: 16 ore)
- 4 programmi indipendenti (ABCD)
- Possibilità di sovrapporre i programmi ABCD
- 8 orari di avvio per ciascun programma

- Cicli di programma giornalieri con giorni della settimana personalizzati, giorni dispari/pari, dispari/31 e date cicliche
- Attivazione manuale stazione, programma, test programma

### Specifiche elettriche

- Tensione di alimentazione: 120 Vca  $\pm$ 10%, 60 Hz (modelli internazionali: 230 Vca  $\pm$ 10%, 50 Hz; modelli australiani: 240 Vca  $\pm$ 10%, 50 Hz)
- Tensione in uscita: 26,5 Vca 1,9 A
- Back-up: la batteria a bottone al litio consente di conservare le impostazioni di ora e data, mentre la memoria non volatile preserva la programmazione
- Capacità multi-valvola: massimo di cinque elettrovalvole da 24 Vca e 7 VA funzionanti contemporaneamente compresa la valvola principale; massimo di due elettrovalvole per modulo stazione
- Certificazioni: cULus, CE, RoHS, RAEE, RCM, FCC Parte 15b, IPX4

### Dimensioni

- Larghezza: 36,4 cm
- Altezza: 32,2 cm
- Profondità: 14,0 cm

### Modelli

- IESP8LXME: programmatore a 8 stazioni per il mercato internazionale, 230 Vca
- FSMLXME: modulo Flow Smart per programmatore ESP-LXME/F
- ESPLXMSM8: modulo da 8 stazioni per programmatore ESP-LXME/F
- ESPLXMSM12: modulo da 12 stazioni per programmatore ESP-LXME/F
- ESPLXMEFP: solo pannello anteriore per programmatore ESP-LXME

### Accessori

- Armadietto/mobiletto a colonna opzionali in metallo verniciato e acciaio inossidabile
- Interfaccia di comunicazione IQ (vedere pagina 86)
- Sensori di portata Rain Bird Serie FS (vedere pagina 77)

**Per maggiori informazioni chiamare il numero verde ESP-LX: 1-866-544-1406**



Programmatore ESP-LXME

## Programmatore a decodificatori ESP-LXD

Programmatore a decodificatori a due fili per aree verdi commerciali, con capacità da 50 a 200 stazioni

### Caratteristiche del programmatore

- Capacità standard di 50 stazioni estendibile fino a 200 stazioni con i moduli opzionali ESPLXD-SM75
- Quattro ingressi sensore disponibili (uno cablato e fino a tre gestiti tramite decodificatori) con interruttore per esclusione
- Supporta fino a cinque sensori di portata
- Decodificatori supportati: FD-101TURF, FD-102TURF, FD-202TURF, FD-401TURF, FD-601TURF
- Supporta i decodificatori per sensori SD-210TURF (rilevamento della portata e sensore meteorologico) e i dispositivi LSP-1 per la protezione dalla sovratensione sulla linea (uno ogni 150 metri circa di collegamento monocolo)
- Compatibile con centrale di controllo tramite il software e l'interfaccia di comunicazione IQ di Rain Bird (vedere pag. 86)
- Grazie a funzionalità avanzate quali Cycle+Soak™ o Contractor Default Program™, il programmatore ESP-LXD offre funzioni innovative collaudate che aiutano a ridurre i costi di installazione, i tempi di ricerca e risoluzione dei guasti e l'utilizzo di acqua
- Sei lingue selezionabili dall'utente
- Il pannello anteriore amovibile è programmabile con alimentazione a batteria
- Armadietto in plastica installabile a parete con sportello di chiusura, resistente ai raggi UV; armadietto e mobiletto a colonna opzionali in metallo e acciaio inossidabile

### Specifiche operative

- Tempo di intervento irriguo per stazione: da 0 min. a 12 ore
- Regolazione stagionale mensile per programma o globale; da 0% a 300% (tempo irriguo max per stazione: 16 ore)
- 4 programmi indipendenti (ABCD); accodamento dei programmi ABC, sovrapposizione ABCD
- 8 orari di avvio per ciascun programma
- Cicli di programma giornalieri con giorni della settimana personalizzati, giorni dispari/pari, dispari senza 31 e date cicliche
- Attivazione manuale stazione, programma, test programma
- Certificazioni: cULus, CE, RoHS, RAEE, RCM, FCC Parte 15b, IPX4

### Opzioni di aggiornamento

- Interfaccia di comunicazione di rete IQ-NCC
- Modulo da 75 stazioni ESP-LXD-SM75

### Specifiche elettriche

- Tensione di alimentazione: 120 Vca ±10%, 60 Hz (modelli internazionali: 230 Vca ±10%, 50 Hz; modelli australiani: 240 Vca ±10%, 50 Hz)
- Back-up: la batteria a bottone al litio consente di conservare le impostazioni di ora e data, mentre la memoria non volatile preserva il ciclo di irrigazione
- Stazioni con capacità multi-valvola: fino a 2 elettrovalvole per stazione; funzionamento simultaneo di un massimo di 8 elettrovalvole e/o valvole principali

### Dimensioni (La x H x P)

- 36,4 x 32,2 x 14,0 cm

### Modello

- IESPLXD: a 50 stazioni per il mercato internazionale, 230 Vca
- IESPLXDEU: a 50 stazioni per l'Europa, 230 Vca
- IESPLXDAU: a 50 stazioni per l'Australia, 240 Vca

### Accessori

- FD-TURF: decodificatori a due fili
- SD-210TURF: decodificatore a due fili per sensore
- LSP1TURF: protezione dalla sovratensione sulla linea, a due fili
- DPU-210: unità di programmazione per decodificatori a due fili
- Armadietto/mobiletto a colonna opzionali in metallo verniciato e acciaio inossidabile
- IQ-NCC: interfaccia di comunicazione di rete per programmatori Serie ESP-LX (vedere pagina 86)
- Per informazioni sui sensori di portata Rain Bird Serie FS vedere pagina 77

<sup>1</sup>I decodificatori FD-TURF comprendono etichette rimovibili con indirizzo indicato nel codice a barre

<sup>2</sup>Penna ottica per lettura codice a barre non inclusa - venduta a parte; si raccomanda il modello Unitech MS100NRCB00-SG ([www.ute.com](http://www.ute.com))

**Per maggiori informazioni chiamare il numero verde ESP-LX:  
1-866-544-1406**

LXMMSSPED con ESP-LXD  
in mobiletto in acciaio  
inossidabile LXMMSS



Programmatore a  
decodificatori ESP-LXD



## Sensori di portata e trasmettitori

Maxicom<sup>2</sup>, SiteControl, IQ, programmatori Serie ESP-LX o IQ™

### Caratteristiche (sensori)

- Design semplice con girante a sei palette
- Progettati per applicazioni all'aperto o interrate
- Disponibili con struttura in PVC, ottone o acciaio inossidabile
- Preinstallati su versioni montate con prese a T o a staffa

### Specifiche operative (sensori)

- Accuratezza:  $\pm 1\%$  (sull'intera scala)
- Velocità: 0,15 - 9,2 metri al secondo, in funzione del modello
- Pressione: 27,5 bar (max) sui modelli in metallo; 6,9 bar (max) sui modelli in plastica
- Temperatura: 105 °C (max) sui modelli in metallo; 60 °C (max) sui modelli in plastica

### Caratteristiche (trasmettitori)

- Programmabili da computer (PT322 – solo sistemi Maxicom e SiteControl – non richiesti per ESP-LXMEF o ESP-LXD)
- Sistema elettronico affidabile, disponibile con o senza display LCD
- Funziona con MAXILink™ e con i sistemi a satelliti con cablaggio a due fili
- Configurazione basata su menu, facile da programmare
- Montati all'interno della scatola NEMA opzionale (solo PT3002)

### Specifiche operative (trasmettitori)

- Tensione in ingresso:
  - 12-30 Vcc/Vca su PT322
  - 12-24 Vca/Vcc su PT3002
- Tensione in uscita: uscita a impulsi
- Temperatura di esercizio: da -20 °C a 70 °C
- Unità: unità per mercato interno e internazionale disponibili su PT3002

### Dimensioni

- PT322: 93 mm x 44 mm x 25 mm
- PT3002: 96 mm x 96 mm x 56 mm
- FS100P: 89 mm x 100 mm x 33 mm
- FS150P: 127 mm x 131 mm x 60 mm
- FS150PBSP: 127 mm x 131 mm x 60 mm
- FS200P: 143 mm x 143 mm x 73 mm
- FS200PBSP: 143 mm x 143 mm x 73 mm
- FS300P: 165 mm x 173 mm x 107 mm
- FS400P: 187 mm x 199 mm x 137 mm
- FS400PBSP: 187 mm x 199 mm x 137 mm
- FS100B: 138 mm x 126 mm x 56 mm
- FS150B: 165 mm x 132 mm x 64 mm
- FS200B: 108 mm x 212 mm x 75 mm
- FS350B: 181 mm x 76 mm (diametro)
- FS350SS: 181 mm x 76 mm (diametro)

### • Configurazione

- **Per sistemi a decodificatori ESP-LXD**, il sensore di portata deve essere installato con un decodificatore a sensori a due fili (SD210TURF)
- **Per sistemi ESP-LXMEF**, il sensore di portata deve essere collegato al modulo Flow Smart FSM-LXME
- **Per sistemi a satelliti (Hard Wire) a due fili (Maxicom<sup>2</sup> e SiteControl)**, il sensore di portata deve essere installato con un trasmettitore a impulsi e un decodificatore a impulsi Rain Bird (DECPULLR)
- **Per sistemi a satelliti Link Radio (Maxicom<sup>2</sup> e SiteControl)**, il sensore di portata deve essere installato con un trasmettitore a impulsi (non è necessario alcun decodificatore a impulsi)
- **Per sistemi a satelliti ESP-SITE (Maxicom<sup>2</sup>)**, il sensore di portata deve essere installato con un trasmettitore a impulsi (non è necessario alcun decodificatore)
- **Per sistemi a decodificatori SiteControl**, il sensore di portata deve essere installato con un decodificatore a sensori a due fili (SD210TURF)
- Si raccomanda l'uso di un dispositivo di protezione dalla sovratensione (FSSURGEKIT) per i sistemi Maxicom e SiteControl – Uno in corrispondenza del trasmettitore a impulsi e, se il cavo è più lungo di 15 metri, uno in corrispondenza del sensore di portata. Il dispositivo FSSURGEKIT non è compatibile con i programmatori ESP-LXMEF e ESP-LXD



Sensori di portata



Trasmettitori e accessori per sensori di portata



## Sensori di portata e trasmettitori (continua)

### Modelli

#### Raccordi a T in ottone

- FS200B: Sensore di portata su raccordo a T in ottone da 50 mm
- FS150B: Sensore di portata su raccordo a T in ottone da 40 mm
- FS100B: Sensore di portata su raccordo a T in ottone da 25 mm

#### Raccordi a T in plastica

- FS400P: Sensore di portata su raccordo a T in PVC da 110 mm
- FS300P: Sensore di portata su raccordo a T in PVC da 75 mm
- FS200P: Sensore di portata su raccordo a T in PVC da 50 mm
- FS150P: Sensore di portata su raccordo a T in PVC da 40 mm
- FS100P: Sensore di portata su raccordo a T in PVC da 25 mm

#### Inseri

- FS350SS: inserto in acciaio inossidabile da 3" e superiore
- FS350B: inserto in ottone da 3" e superiore
- FSTINSERT: Inserto sostitutivo per sensori a T
- **Trasmettitori a impulsi** (non necessari con programmatori ESP-LX)

- PT322: trasmettitore a impulsi, senza display
- PT3002: trasmettitore a impulsi, con display LCD

#### Accessori

- PTPWRSUPP: alimentatore per trasmettitore a impulsi
- NEMACAB: scatola NEMA per PT3002
- FSSURGEKIT: kit di protezione dalla sovratensione per sensori di portata
- DECPULLR: decodificatore a impulsi per satelliti a due fili
- SD210TURF: decodificatore a sensori per sistemi a decodificatori
- FSMLXME: modulo Flow Smart per programmatori Serie ESP-LXME

### Range operativo suggerito per i sensori di portata Rain Bird

Nella seguente tabella vengono indicati gli intervalli di portata per i sensori di portata Rain Bird. I sensori Rain Bird funzionano anche con valori della portata superiori e inferiori a quelli riportati. Tuttavia, per ottenere prestazioni ottimali è bene rispettare tali intervalli. Le dimensioni dei sensori dovrebbero fare riferimento alla portata piuttosto che alla sezione dei tubi.

Modello	Range operativo suggerito (litri/minuto)	Range operativo suggerito (metri cubici/ora)
FS100P	20 – 200	1,2 – 12
FS150P	19 – 380	1,1 – 23
FS200P	40 – 750	2,3 – 45
FS300P	75 – 1.130	4,5 – 70
FS400P	150 – 1.900	9 – 110
FS100B	7,6 – 150	0,5 – 9
FS150B	15 – 300	1 – 18
FS200B	38 – 380	2,3 – 23
FS350B	Dipende dal tipo e dalla sezione dei tubi. Fare riferimento alle specifiche tecniche sui sensori di portata	
FS350SS		

## RSD-BEx

Sensore pioggia cablato

### Caratteristiche e vantaggi

- La funzione di arresto automatico in caso di pioggia evita l'irrigazione eccessiva conseguente alle precipitazioni naturali
- Il design resistente e affidabile riduce le chiamate per l'assistenza
- I dischi per il rilevamento dell'umidità del terreno funzionano in una grande varietà di climi
- Le diverse posizioni di montaggio del sensore offrono rapidità e flessibilità nella fase di installazione
- Il perno di bloccaggio mantiene l'allineamento del braccio

### Proprietà meccaniche

- Le diverse impostazioni delle precipitazioni, da 5 a 20 mm, possono essere selezionate in modo semplice e veloce, ruotando un selettore
- L'anello di sfogo regolabile contribuisce a controllare il tempo di evaporazione
- Il corpo in polimero di alta qualità è resistente ai raggi UV e agli agenti atmosferici
- Dotato di staffa in alluminio di 12,7 cm
- Non compatibile con programmatori ESP-SMT o ESP-SMTE

### Specifiche elettriche

- Applicazione: adatto a circuiti di controllo a bassa tensione (24 Vca), programmatori a batteria da 9 V e circuiti di relè di attivazione pompa da 24 Vca\*
- Valori elettrici attivazione: 3 A a 125/250 Vca
- Capacità: capacità elettrica adatta a un uso con un massimo di 10 elettrovalvole da 24 Vca e 7 VA per stazione, più una valvola principale
- Cavo: 7,6 metri di cavo a 2 conduttori, sezione 20 AWG, resistente ai raggi UV
- Certificazioni: cULus, CE, RCM, RAEE, RoHS

\* Non adatto all'uso con circuiti o dispositivi a relè di attivazione pompa ad alta tensione.

### Dimensioni

- Lunghezza totale: 16,5 cm
- Altezza totale: 13,7 cm
- Foro staffa: 3,2 cm

### Modello

- RSD-BEx: sensore pioggia con staffa e cavo di prolunga



### Come ordinare

#### RSD - BEx

Cavo di prolunga  
7,6 m di lunghezza

Montaggio  
BE: staffa in metallo

Modello  
RSD: dispositivo di  
rilevamento pioggia

## Sensori pioggia/gelo senza fili Serie WR2

Sistema intelligente che rileva le precipitazioni e le temperature, per un risparmio idrico fino al 35%

### Caratteristiche e vantaggi

- La serie di antenne potenziata offre una maggiore affidabilità del segnale, in grado di superare la maggior parte degli ostacoli del campo visivo
- L'indicatore a segnale del sensore consente l'impostazione da parte di una sola persona, riducendo il tempo di installazione
- Pratica regolazione e monitoraggio delle impostazioni pioggia o gelo tramite l'interfaccia utente del programmatore
- Semplice sostituzione della batteria, senza bisogno di smontare il sensore
- L'interfaccia programmatore a icone estremamente intuitiva semplifica la programmazione
- La staffa autolivellante del sensore, di facile installazione, si monta su superfici piane o sulle grondaie
- Le antenne nascoste all'interno del corpo sensore migliorano l'estetica e la robustezza del prodotto
- La funzione di arresto rapido "Quick Shut Off" interrompe il ciclo di irrigazione attivo in caso di pioggia

### Specifiche elettriche

- Applicazione: adatto per l'utilizzo con programmatori da 24 Vca (con o senza attivazione pompa/valvola principale)
- Capacità elettrica adeguata per l'utilizzo con un massimo di sei solenoidi da 24 Vca e 7 VA, più una valvola principale aggiuntiva o un'attivazione pompa che non superi i 53 VA
- Cavo per interfaccia programmatore: 76 cm di cavo di prolunga con sezione di 0,64 mm, resistente ai raggi UV
- Certificazioni: cULus, CE, RCM, FCC, ISED (IC), RAEE, RoHS, ICASA
- Ricetrasmittitori radio bidirezionali ad ampio spettro omologati FCC, con omologazioni FCC Classe B
- Distanza di trasmissione del segnale di 213,4 m con campo visivo libero
- Durata della batteria: quattro anni o più in condizioni di funzionamento normali
- Protezione antifulmine/sovracorrente da 6 KV

### Proprietà meccaniche

- Impostazioni delle precipitazioni regolabili da 3 a 13 mm
- Impostazioni di temperatura bassa regolabili da 0,5 a 5 °C
- Tre modalità di irrigazione da selezionare: programmata, sospensione irrigazione per 72 ore, sensore bypassato per 72 ore

*Nota: nel modello WR2-48, la modalità Sospensione irrigazione per 72 ore è sostituita dalla modalità Mantieni attiva l'irrigazione per 48 ore.*

- La funzione di arresto rapido "Quick Shut Off" sospende il ciclo di irrigazione attivo in un arco di circa due minuti
- I componenti di alta qualità, realizzati con polimeri resistenti ai raggi UV, resistono agli effetti degli agenti atmosferici

### Modelli

- WR2-RFC-868: sensore pioggia/gelo



#### Step 1



Programmare in pochi secondi

#### Step 2



Scegliere la posizione ottimale del sensore

#### Step 3



Installare facilmente il sensore utilizzando le staffe di montaggio

## Kit sensore di umidità del terreno SMRT-Y

Accurato • Affidabile • Intelligente

### Caratteristiche e vantaggi

- Trasforma il programmatore in un programmatore intelligente che fa risparmiare acqua
- Aree verdi più rigogliose e meno soggette a mancanza di nutrienti, formazione di funghi e crescita di radici poco profonde
- Permette di ottenere un risparmio idrico superiore al 40%
- Il sensore digitale TDT consente letture estremamente accurate indipendentemente dalla temperatura e dalla conducibilità elettrica del terreno (EC)
- Visualizza il tasso di umidità del terreno, la temperatura del terreno e la sua conducibilità elettrica
- Sensore interrato resistente alla corrosione realizzato in acciaio inossidabile 304 di alta qualità
- Tutti i modelli SMRT-Y sono conformi alla direttiva RoHS

### Specifiche operative

- 25 Volt c.a. a 12 W
- Temperatura di esercizio: da -20°C a 70°C
- Temperatura limite: da -40 °C a 85 °C
- Certificazioni: cULus, RCM

### Dimensioni

#### Interfaccia programmatore

- W: 76 mm; H: 76 mm; D: 19 mm

#### Sensore di umidità del terreno da interramento (senza fili)

- W: 50 mm; L: 200 mm; D: 12 mm
- Cavo 18 AWG, 106,7 cm di lunghezza

### SMRT-Y

#### Comprende

- Interfaccia programmatore
- Sensore di umidità del terreno da interramento
- Viti anodizzate antiruggine da 3,8 cm (due per confezione)
- Connettori a morsetto per fili - 5 blu, 2 grigi, 1 giallo
- Manuale di istruzioni multilingue, guida rapida e adesivo "Soil Moisture" (umidità del terreno)

### Modelli

- SMRT-Y: kit sensore di umidità del terreno

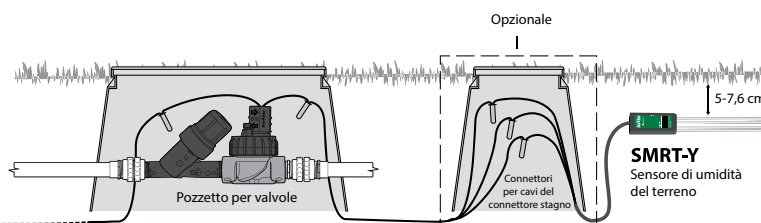
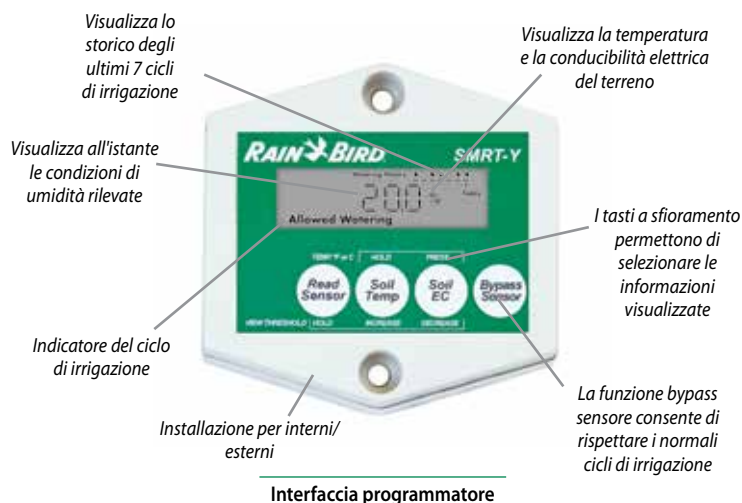
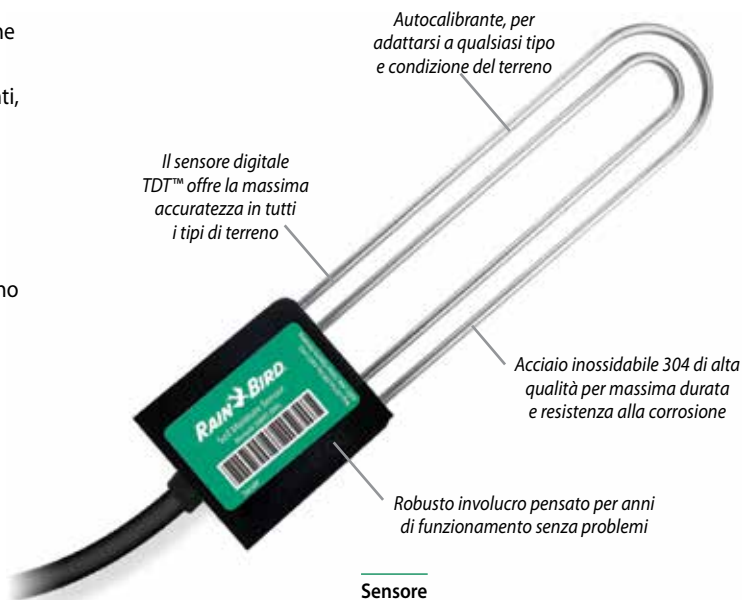





## Centrali di controllo



### Suggerimenti per il risparmio idrico

- I sistemi Maxicom<sup>2</sup>, SiteControl e IQ<sup>™</sup> offrono la possibilità di automatizzare completamente la regolazione dell'evapotraspirazione (ET) nei programmi di irrigazione, per il massimo risparmio idrico.
- La funzione FloWatch<sup>™</sup> dei sistemi Maxicom<sup>2</sup> e IQ<sup>™</sup> permette di monitorare e registrare la portata in tempo reale, nonché di diagnosticare automaticamente e risolvere i problemi di portata dovuti a rotture di tubi, atti vandalici o valvole bloccate.
- La nuova piattaforma IQ<sup>™</sup> di Rain Bird®. Lo strumento di gestione remota dell'acqua per eccellenza. Senza spese aggiunte, è la soluzione perfetta per la gestione remota dell'acqua. Con il nuovo IQ-Cloud v. 3.0, puoi finalmente controllare il tuo impianto di irrigazione con qualsiasi dispositivo, ovunque ti trovi. Grazie alla configurazione che richiede meno di cinque minuti, all'accesso multiutente e senza canone annuale, hai trovato l'opzione che cercavi. Visita <http://iqweb.rainbird.com/iq/IT> e prendi subito il controllo.



Principali prodotti			
Nome del sistema	IQ™ v3.0	SiteControl	Maxicom®
Tipo di sistema	Centrale di controllo multi-sito modulare	Centrale di controllo mono-sito modulare	Centrale di controllo multi-satellite
Decodificatore a due fili o con cablaggio tradizionale	Funziona con entrambi	Funziona con entrambi	Cablaggio tradizionale
Applicazioni tipiche	Gestione di più siti con funzioni modulari. La soluzione ideale per responsabili delle risorse idriche, scuole, parchi, aree aziendali e trasporti pubblici	Gestione di un unico sito con funzioni modulari. Ideale per complessi di grandi dimensioni, cimiteri, centri commerciali, parchi tematici e stadi sportivi	Applicazioni per irrigazione di aree commerciali o industriali multi-sito. Ideale per amministrazioni comunali, complessi scolastici, associazioni private e amministrazioni di parchi cittadini e aree ricreative
Numero di siti/sistema	999	1	200+
Controllo locale e/o da remoto dei siti	Locale e da remoto	Locale	Locale e da remoto
Numero massimo di stazioni simultanee per sito/sistema	5 per ESP-LXME 8 per ESP-LXD	3.584 per sito	112 per CCU
Numero di fonti (meteorologiche) ET	100	4	16
Regolazioni dei programmi mediante ET	Sì	Sì	Sì
Regolazioni dei programmi mediante percentuale	Sì	Sì	Sì
Programmazione per volume/galloni	No	No	Sì
Numero di programmi	4 per satellite	100 in totale per sistema	999 per CCU
Funzioni di gestione della portata	Sì	Sì	Sì
Funzioni di monitoraggio/registrazione della portata	Sì	Sì	Sì
Arresto per portata elevata	Linea principale e diramazioni	Solo linea principale	Linea principale e diramazioni
Arresto per portata bassa o nulla	Linea principale e diramazioni	No	Linea principale e diramazioni
Allarmi/avvisi	Sì	Sì	Sì
Ingresso sensore e bypass manuale	Sì	Sì	Sì
Numero di ingressi sensori meteorologici	Uno per ESP-LXME Quattro per ESP-LXD	Fino a 200 ingressi sensori per sistema	Fino a 56 per CCU
Numero di ingressi sensori di portata	Uno per ESP-LXMEF Cinque per ESP-LXD	Fino a 200 ingressi sensori per sistema	Fino a 6 (due fili) o 20 (Link) per CCU
Protezione accesso software/password	Sì	N/A	Sì
Funzioni di controllo a distanza	Sì, IQ Mobile	Sì, sistema Freedom	Sì, sistema Freedom
Cycle+Soak™	Sì	Sì	Sì
Intervallo di irrigazione per programma/ciclo	Sì	Sì	Sì
Compreso il PC con software	No	Sì	Sì
Programmazione PC	Sì	Sì	Sì
Monitoraggio del sistema 24/7	Sì, tramite il programmatore	Sì, tramite il PC	Sì, tramite la CCU
Comunicazione e feedback 24/7	No	Sì, da PC a satelliti e decodificatori	Da CCU a satellite
Comunicazione a distanza con il sito tramite telefono, cellulare, radio, Ethernet, Wi-Fi	Tutti	No	Tutti
Comunicazione automatica a distanza con il sito	Sì	No	Sì
Programmatore o decodificatore a satelliti	Satelliti ESP-LXME o ESP-LXD	Satelliti ESP-SAT o decodificatori Serie FD	Satelliti ESP-SAT o ESP-SITE
Capacità modulare delle stazioni	ESP-LXME: 8-48	No	No
Numero di interfacce per sito/sistema	N/A – Nessuna interfaccia richiesta	8	>200
Numero di satelliti per sistema	16.000+	896	>5.600
Numero di satelliti per interfaccia sito	Fino a 150 satelliti per IQNet	Fino a 112 per TWI	Fino a 28 per CCU
Numero di stazioni satellite per sito	ESP-LXME: fino a 7.200 per IQNet ESP-LXD: fino a 30.000 per IQNet	Fino a 21.504 per sistema	Fino a 672 per CCU
Numero di indirizzi decodificatore per sito	Fino a 30.000 per IQNet	Fino a 4.000	N/A
Interfaccia mappa interattiva	No	Sì	No
Importazione da GPS, CAD, SHP, BMP	N/A	Sì	BMP, PDF, JPEG
Controllo valvole: stazioni o decodificatori	Entrambi	Entrambi	Solo stazioni satellite
Report sull'utilizzo dell'acqua stimato/effettivo	Sì	Sì	Sì
Registrazione eventi (funzionamento stazione)	Sì	Sì	Sì
Capacità di funzionamento previsto (simulazione)	Sì	Sì	Sì
Supportato da Piano di assistenza globale	Sì	Sì	Sì
Può gestire anche impianti di illuminazione e sicurezza	Sì	Sì	Sì

### Software centrale di controllo IQ™ v3.0

Centrale di controllo multi-sito modulare

La piattaforma IQ offre caratteristiche di controllo e gestione avanzate grazie a un'interfaccia semplice da imparare e da utilizzare. IQ offre caratteristiche avanzate di gestione dell'acqua, facendo risparmiare tempo e denaro. La piattaforma IQ presenta tre opzioni: IQ-Desktop v. 3.0, IQ-Cloud v. 3.0, e IQ-Enterprise v. 3.0.

#### Applicazioni

Tutte le versioni di IQ consentono la programmazione, la gestione e il monitoraggio a distanza dei programmatori della serie ESP-LX a partire dal computer in ufficio. IQ rappresenta la soluzione ideale di controllo dell'irrigazione per parchi, complessi scolastici, amministratori di complessi residenziali, appaltatori di servizi di allestimento paesaggistico e gestori delle risorse idriche. Il software IQ è in grado di gestire piccoli impianti a programmatore singolo così come vasti siti a programmatori multipli e supporta sia i programmatori Serie ESP-LX con cablaggio tradizionale, sia quelli con decodificatori a 2 fili.

IQ-Desktop viene installato e messo in funzione su un singolo PC. IQ-Desktop è l'ideale per aziende con un amministratore in grado di controllare l'impianto a partire dal proprio computer in ufficio. Il pacchetto software IQ-Desktop fornisce la capacità di un programmatore a 5 satelliti. La capacità del programmatore satellite del software IQ può essere aggiornata per gruppi di 5 satelliti grazie all'opzione IQ5SATSWU.

IQ-Cloud è un servizio basato sul cloud che consente agli utenti di accedere al proprio impianto di irrigazione e di controllarlo da qualsiasi dispositivo connesso a Internet.

IQ-Cloud è ideale per aziende con più amministratori degli impianti di irrigazione e/o utenti che hanno bisogno di mobilità. IQ-Cloud è dotato di IQ Mobile che fornisce un rapido accesso alle principali funzioni attraverso un'interfaccia progettata per dispositivi touchscreen quali smartphone o tablet.

Gli utenti non hanno limiti rispetto alla capacità iniziale e possono aggiungere quanti satelliti desiderano. È richiesto l'accesso a Internet.

IQ-Enterprise è installato su un server e consente alle aziende con rigidi protocolli di sicurezza per l'accesso a Internet e una solida LAN di installare il loro IQ-Cloud privato. Gli utenti possono godere di tutti i vantaggi della mobilità dell'IQ-Cloud e conformarsi alle restrizioni IT. Il pacchetto software IQ-Enterprise fornisce una capacità di programmazione a 5 satelliti. La capacità del programmatore satellite del software IQ può essere aggiornata per gruppi di 5 satelliti grazie all'opzione IQ5SATSWU.

#### Caratteristiche del software della piattaforma IQ

- Software con capacità di programmatore a 5 satelliti e possibilità di aggiornamento con incrementi di 5 satelliti (Desktop & Enterprise)
- Compatibile con i programmatori ESP-LXM e ESP-LXME a cablaggio tradizionale e con i programmatori ESP-LXD con decodificatori a 2 fili

Per maggiori informazioni sulle funzioni della Piattaforma IQ visitare la pagina [iqweb.rainbird.com/iq/IT.html](http://iqweb.rainbird.com/iq/IT.html).

#### Aggiornamento della capacità per gruppi di 5 satelliti supplementari

- La capacità dei programmatori satelliti del software IQ può essere aggiornata per gruppi di 5 satelliti
- La capacità aggiuntiva viene inserita tramite un codice di attivazione software acquistabile

#### Requisiti del computer raccomandati per IQ-Desktop

- Sistema operativo: Windows® XP, 7 o 8, 32-bit o 64-bit
- Processore: Intel I5-540M o equivalente
- Memoria RAM: 3 GB
- Spazio disponibile sull'hard disk: 10 GB
- Drive CD-ROM: velocità minima 8X
- Risoluzione schermo: Minimo 1024 x 768
- Connessione di rete (per Ethernet, WiFi, GPRS)
- Da porta seriale o USB ad adattatore seriale (per comunicazione con connessione diretta e modem esterno)
- Sistema operativo: Windows® XP, 7 o 8, 32-bit o 64-bit

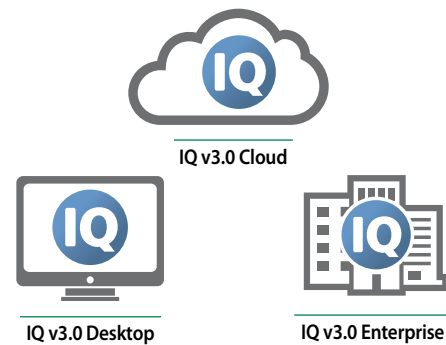

#### Come ordinare

##### SOFTWARE IQ V3.0

IQADVCECD: capacità di 5 satelliti con pacchetto funzioni avanzate compreso  
IQ5SATSWU: software 5 satelliti Upgrade della capacità

## Integrazione di TBOS in IQ Cloud

La serie di programmatori TBOS-II consente il comando a distanza da IQ Cloud tramite comunicazione radio. Questa funzione richiede l'installazione di un modulo Master Radio IQ TBOS in un satellite IQ ESP-LX

### Specifiche

- IQ Cloud permette di supportare 250 reti TBOS
- Il modulo Master Radio IQ-TBOS è installato in un programmatore a satelliti server Serie ESP-LX per gestire a distanza i moduli di controllo TBOS/TBOS-II sul campo
- La rete radio TBOS comprende un modulo Master Radio, da zero a quindici relè radio TBOS e uno o più moduli di controllo TBOS/TBOS-II (completi di adattatori radio TBOS-II)
- Ogni relè radio (compreso il modulo Master Radio IQ TBOS) è in grado di gestire via radio fino a un massimo di 32 moduli di controllo TBOS/TBOS-II (completi di adattatori radio TBOS-II), per un totale di 512 TBOS client per ogni TBOSNet

### Caratteristiche delle centrali di controllo

- Compatibilità con le versioni precedenti: tutti i moduli di controllo TBOS possono essere centralizzati su IQ Cloud, purché provvisti di adattatore TBOS-II
- IQ Cloud può gestire fino a un massimo di 250 moduli Master Radio IQ TBOS (uno per ogni satellite SERVER)
- IQ Cloud abilita l'apprendimento automatico della rete radio TBOS per comunicare con i programmatori TBOS/TBOS-II presenti sul campo

- IQ Cloud permette di denominare i moduli di controllo e le stazioni. L'operazione di sincronizzazione inversa sovrascrive i nomi delle stazioni e dei programmatori, sostituendoli con i nomi effettivi dei dispositivi presenti sul campo
- IQ Cloud riporta il livello di carica delle batterie dei moduli di controllo TBOS-II, degli adattatori radio e dei relè radio TBOS
- IQ Cloud abilita la funzione di simulazione TBOS
- IQ Cloud abilita tutti i comandi di attivazione manuale e di programmazione: avvia stazione, avvia programma, cancella tutto, test di tutte le stazioni, ritardo pioggia, comandi OFF/ON
- IQ Cloud abilita la sincronizzazione e la sincronizzazione inversa della programmazione e dei dati
- IQ Cloud abilita l'upgrade del firmware dei moduli Master Radio IQ TBOS e dei relè radio TBOS
- La connessione sensori standard del modulo di controllo TBOS-II supporta i sensori a contatto secco (pioggia); in caso di centralizzazione su IQ, supporta anche il sensore a contatto secco a impulsi (portata)
- Gli allarmi dei sensori di portata confluiscono in IQ Cloud ogni 12 ore o in base a quanto impostato dall'utente

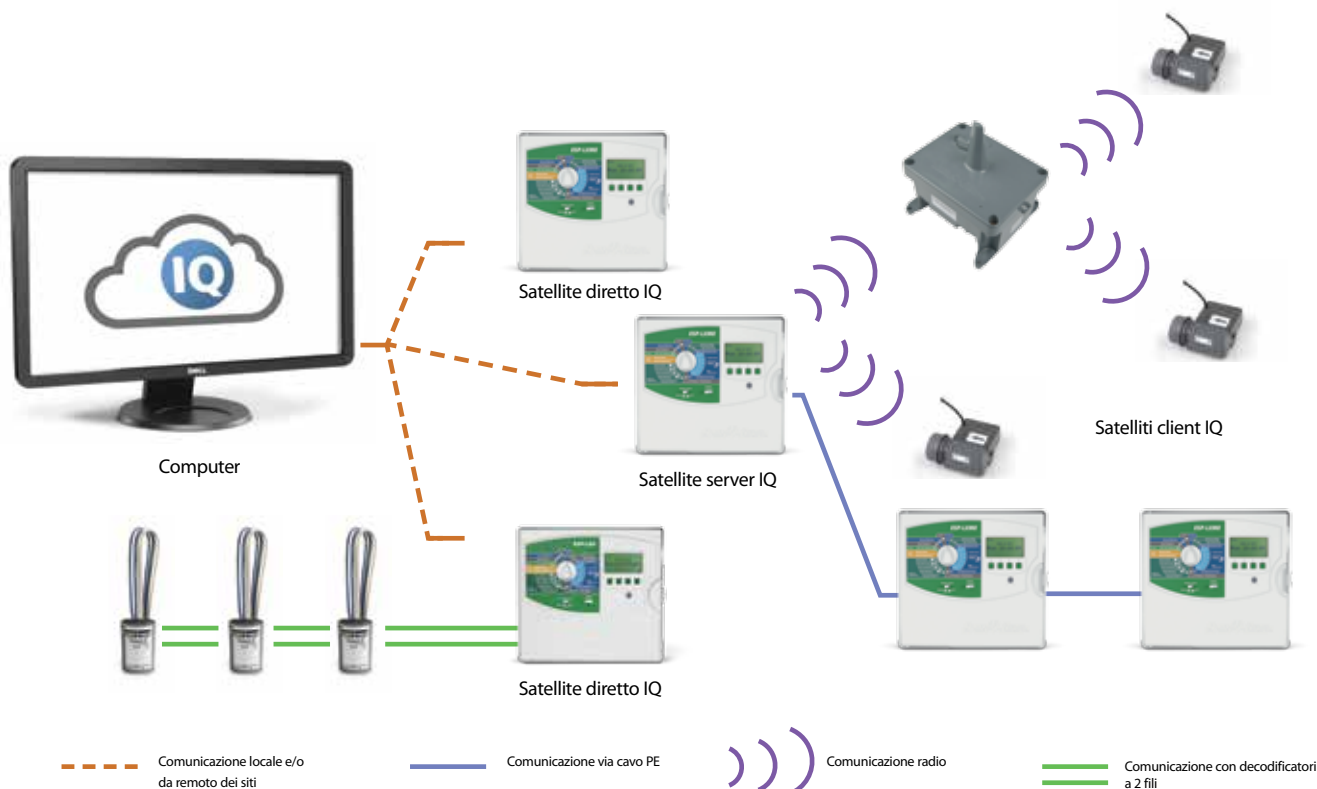

#### Hardware

##### Modulo Master Radio IQ-TBOS

- Il modulo Master Radio IQ-TBOS è installato in un programmatore satellite Serie ESP-LX per gestire a distanza i moduli di controllo TBOS/TBOS-II sul campo
- Esso garantisce:
  - Comunicazione seriale con un'interfaccia di comunicazione di rete (invio e ricezione dati da un PC remoto)
  - Comunicazione radio con un massimo di 15 relè radio TBOS
  - Comunicazione radio con un massimo di 32 adattatori radio TBOS-II situati nelle vicinanze
  - Gestione degli allarmi emessi dai sensori
  - Installazione in uno degli slot del modulo ESP-LX a 4 stazioni (max. uno per programmatore)
- La comunicazione radio avviene su bande ISM non soggette a licenza
- La rete radio TBOS comprende un (1) modulo Master Radio, da zero (0) a quindici (15) relè radio TBOS e uno o più adattatori radio TBOS-II
- Un modulo Master Radio IQ TBOS consente il controllo a distanza di 32 moduli di controllo TBOS/TBOS-II entro la sua portata radio. ITBOS MRM EU (cod.: F48320)



Modulo Master Radio IQ-TBOS

##### Relè radio TBOS

- La comunicazione radio avviene su bande ISM non soggette a licenza
- Classe IP44
- I relè radio TBOS devono essere installati in punti sopraelevati. In alcuni impianti esterni, l'alimentazione elettrica può essere disponibile solo di notte. È inclusa una batteria interna sigillata al piombo da 6 V, 2,5 Ah. La batteria viene fornita scollegata per conservarne integra la durata utile. Una volta collegata, la batteria passa alla modalità "attiva" e deve essere regolarmente ricaricata. Per caricare completamente la batteria è necessario il seguente ciclo: 8 ore di ricarica di notte sulla rete pubblica, 16 ore di scarica durante la giornata (con o senza traffico radio)
- Alimentazione elettrica tra 207 V e 244 V c.a.
- Tensione ingresso relè tra 12 e 14 V
- Portata radio in campo aperto:
  - tra due relè radio TBOS: circa 1.200 m
  - tra relè radio TBOS e adattatore radio TBOS-II: circa 300 m
  - tra relè radio TBOS e trasmettitore portatile TBOS-II: circa 100 m (ITBOS RR EU)



Relè radio TBOS

##### Specifiche operative

- Temperatura di esercizio: da -10 ° a +65 °C
- Umidità di esercizio: max. 95% da +4 °C a +49 °C

##### Specifiche elettriche

- Alimentazione elettrica tra 207 V e 244 V c.a.
- Tensione ingresso relè tra 12 e 14 V

##### Modello

- IQ TBOS: il pacchetto funzioni è di serie in IQ Cloud e opzionale per IQ Desktop e IQ Enterprise



## Interfaccia di comunicazione di rete IQ NCC

Trasforma qualunque programmatore della serie ESP-LX in un programmatore satelliti della centrale di controllo IQ

### Caratteristiche

- IQ rappresenta la soluzione perfetta per il controllo dell'irrigazione per parchi cittadini, complessi scolastici, amministratori di complessi residenziali, appaltatori di servizi di allestimento paesaggistico e gestori delle risorse idriche. IQ è in grado di gestire siti piccoli con un solo programmatore e siti grandi con più programmatori. Le interfacce IQ NCC sono compatibili con i programmatori ESP-LXME con capacità da 1 a 48 stazioni e con i programmatori a decodificatori ESP-LXD con capacità da 1 a 200 stazioni
- Le interfacce IQ NCC vengono inizialmente configurate attraverso una procedura guidata fornita nella posizione di selezione delle impostazioni IQ del programmatore Serie ESP-LX. I parametri per impostare la comunicazione vengono configurati attraverso il software IQ o il software NCC Configurator progettato per essere utilizzato su notebook/laptop direttamente in loco

### Satelliti diretti

- I siti con un solo programmatore utilizzeranno un'interfaccia IQ NCC configurata come satellite diretto. Un satellite diretto prevede una connessione di comunicazione con il computer centrale IQ, ma è privo di connessioni di rete con altri satelliti del sistema

### Satelliti Server e Client

- Per i siti con più programmatori, si utilizzerà un'interfaccia IQ NCC configurata come satellite Server, mentre le altre interfacce NCC saranno configurate come satelliti Client. Il satellite Server prevede una connessione di comunicazione con il computer centrale IQ, condivisa con i satelliti Client attraverso un cavo dati ad alta velocità o via radio. La connessione di comunicazione tra i satelliti Server e Client è denominata IQNet™
- I satelliti con un IQNet comune possono condividere i sensori meteo e le valvole principali
- I satelliti Server e Client che utilizzano un cavo dati ad alta velocità per la comunicazione IQNet richiedono l'installazione di un modulo di comunicazione IQ CM. I satelliti Server e Client che utilizzano la modalità radio per la comunicazione IQNet richiedono l'installazione di una radio IQSSRADIO. Ogni kit interfaccia comprende i cavi per collegare l'interfaccia NCC al modulo e/o la radio utilizzati per la connessione

### Interfaccia IQ NCC/Cellulare 3G

- Comprende un modem dati 3G/cellulare con connettore per antenna
- Comprende un'antenna interna per i mobiletti in plastica dei programmatori (antenna esterna disponibile su richiesta per i mobiletti metallici dei programmatori)
- Richiede un piano di servizi dati del cellulare con indirizzo IP statico fornito dal gestore di telefonia mobile
- Disponibile con il 1° anno di servizio di comunicazione compreso nel prezzo. L'interfaccia con servizio di comunicazione incluso non è offerta in tutte le zone

### Interfaccia IQ NCC/EN Ethernet

- Comprende un modem per rete Ethernet con porta per connettore RJ-45
- Comprende un cavo patch RJ-45e (richiede un indirizzo IP statico sulla rete LAN)

### Interfaccia IQ NCC/RS RS232

- Comprende una porta RS-232 per la connessione di comunicazione tramite cavo diretto IQ o modem esterno con il computer centrale IQ, e cavo modem esterno (cavo diretto IQ fornito con il pacchetto software IQ)
- Utilizzata per i sistemi con satellite diretto o server che richiedono una comunicazione con connessione via cavo diretta o un modem esterno (radio o altro dispositivo) con il computer centrale IQ, e per i sistemi con satellite Client che richiedono una comunicazione via radio o tramite cavo dati IQNet ad alta velocità con il satellite Server

### Modulo di connessione Flow Smart IQ FSCM-LXME

- Fornisce le connessioni tramite cavo dati ad alta velocità IQNet per il programmatore ESP-LXME
- Comprende il modulo Flow Smart e le funzioni del modulo base
- Sostituisce il modulo base di serie ESP-LXME

### Modulo di connessione IQ CM-LXD

- Fornisce le connessioni tramite cavo dati ad alta velocità IQNet per il programmatore ESP-LXD
- Si installa nella slot del modulo ESP-LXD 0 (zero)

### Modem Radio IQ SS-Radio

- Assicura la comunicazione radio senza fili IQNet tra i programmatori a satelliti Server e Client
- Può essere utilizzato anche con l'interfaccia IQ NCC-RS RS232 per il computer centrale IQ per la comunicazione radio con il satellite Diretto o Server
- Comprende l'alimentatore e l'antenna esterna (il software di programmazione e il cavo sono forniti separatamente)



Interfaccia di comunicazione di rete IQ NCC

## SiteControl

Una centrale di controllo completa per applicazioni in un solo sito

### Caratteristiche

- Monitoraggio grafico avanzato - Le mappe generate tramite tecnologia GPS o AutoCAD riproducono il sito. La mappatura interattiva e la grafica a schermo mostrano il sito completo con l'ubicazione delle singole valvole e dei vari irrigatori, permettendo di misurare e calcolare le aree a partire dalla mappa stessa
- La funzione Smart Weather™ permette di sfruttare al meglio la linea Rain Bird più avanzata di stazioni meteo, rileva l'evapotraspirazione e le precipitazioni tramite una stazione meteo e reagisce alle condizioni meteorologiche del momento basandosi su una serie di opzioni definite dall'utente. Il sistema di segnalazione avanzato accetta le soglie dei sensori impostate dall'utente. L'operatore viene immediatamente avvisato dal sistema laddove tali soglie vengano superate
- RainWatch™ sfrutta uno o più pluviometri per rilevare le precipitazioni e sospendere l'irrigazione. Quando smette di piovere, l'irrigazione riprende con tempi irrigui ridotti in base alla quantità di pioggia misurata
- La funzione Minimum ET consente di impostare le soglie minime di evapotraspirazione affinché l'irrigazione abbia luogo. Favorisce un'irrigazione in profondità, per mantenere le aree verdi in condizioni ottimali
- La funzione Automatic ET regola automaticamente i tempi irrigui in relazione alle variazioni dei valori di evapotraspirazione (ET)
- Il comando a distanza consente di monitorare l'impianto e di attivare SiteControl da qualsiasi postazione utilizzando il sistema FREEDOM™ di Rain Bird Sistema FREEDOM™ Opzioni di comunicazione via radio o telefono (fisso o cellulare)
- Il sistema ibrido funziona con programmatori a satelliti e/o decodificatori a due fili
- SiteControl Plus attiva quattro interfacce decodificatori grandi (LDI), ciascuna in grado di far funzionare fino a 1.000 solenoidi con il sistema ibrido, e può espandere ulteriormente la propria capacità unendo le opzioni di programmatori a decodificatori a due fili e/o a satelliti per un massimo di quattro dispositivi di interfaccia in tutto

### Monitoraggio e programmazione dei cicli di livello superiore

- La funzione Flo-Graph™ consente di visualizzare in tempo reale i grafici con le informazioni sulle singole stazioni presentati sotto forma di diagrammi
- Flo-Manager™ bilancia le richieste del sistema e le capacità massime in modo efficace aiutando a ridurre il fabbisogno idrico, l'usura dei componenti dell'impianto e facendo risparmiare energia
- Cycle + Soak™. Aiuta a controllare meglio l'applicazione dell'acqua sui pendii e nelle aree con scarso drenaggio
- QuickIRR™ offre un metodo semplice e veloce per definire calendari e programmi di irrigazione sulla base dei propri parametri

### Altre caratteristiche

- Fino a 200 punti di connessione
- Fino a 200 sensori a impulsi
- Registri di utilizzo dell'acqua
- Registri dei tempi irrigui per stazione
- Registri "Posted" e simulazione
- Tabella ET
- Piano di assistenza globale annuale compreso

### Modelli

- SCON: PC con software SiteControl, comprensivo di Piano di assistenza globale (GSP) annuale

### Opzioni Modulo Software

- Smart Weather
- Rain Bird Messenger (per Smart Weather)
- Automatic ET
- Modulo ibrido
- Smart Sensor
- Map Utilities
- Freedom
- 8 ubicazioni aggiuntive
- Collegamento a fili aggiuntivo (2°)
- Collegamento a fili aggiuntivo (3°)
- Collegamento a fili aggiuntivo (4°)
- SiteControl Plus
- Smart Pump
- MI (interfaccia mobile)

### Piano di assistenza globale (GSP)

- Per maggiori informazioni visitare [rainbird.it/programma-di-assistenza-globale-gsp](http://rainbird.it/programma-di-assistenza-globale-gsp).



SiteControl

## Componenti hardware di SiteControl

### Interfaccia satelliti TWI

- Consente la comunicazione bidirezionale e in tempo reale tra il programmatore per centrale di controllo SiteControl e i satelliti sul campo
- Permette di sfruttare le capacità sul campo avanzate delle versioni LINK o ESP-SAT a due fili
- La capacità modulare può crescere insieme al sito

### Interfaccia per decodificatore a due fili

- Consente la comunicazione bidirezionale e in tempo reale tra il programmatore per centrale di controllo SiteControl e i decodificatori
- Unisce la grande capacità di SiteControl alla facilità di installazione e alla sicurezza di un sistema a decodificatori a due fili
- Il sistema può essere configurato e ampliato in base alle esigenze progettuali

### Programmatore a satelliti ESP-SAT

- Programmatore a satelliti da 40 stazioni
- Programmatore a satelliti sul campo per le centrali di controllo Maxicom2 o SiteControl
- La potenza di uno strumento di gestione dell'acqua avanzato, in un pacchetto di facile utilizzo
- Tutte le caratteristiche e le funzionalità stand-alone della linea di programmatori ESP-MC di Rain Bird

### Frequenze radio ad ampio spettro

- Salti di frequenza per evitare le interferenze radio
- Costi di proprietà ridotti, nessuna licenza FCC richiesta
- Nessuna restrizione FCC sull'altezza dell'antenna (l'utente deve verificare le normative locali)
- Le radio possono essere configurate come ripetitori per raggiungere distanze elevate e superare eventuali ostacoli

### Dispositivi Ethernet

- Utilizzare le reti Ethernet per:
  - La comunicazione dal PC della centrale di controllo alle unità di comando periferico CCU, i programmatori ESP-SITE-SAT, le interfacce TWI e le stazioni meteo
  - La comunicazione dall'unità di comando periferico CCU alle interfacce TWI e ai programmatori ESP-Sat

### Stazioni meteo WS-PRO

- Sensori con accuratezza scientifica posizionati a tre metri dal livello del terreno per una maggiore resistenza agli atti vandalici
- Potente micro-logger interno per la raccolta, la registrazione e l'analisi dei dati climatici; comunicazione costante con i sensori meteorologici e archiviazione di 30 giorni di dati
- Struttura in metallo, leggera ma robusta

### Decodificatori per sensori a impulsi

- Sistema di feedback completo
- Aumenta la versatilità delle centrali di controllo
- Fili a codifica cromatica per facilitare l'installazione
- Codici degli indirizzi programmabili per singolo funzionamento

### Sensore pioggia / PLUVIOMETRO

- Il contatore pioggia preciso misura le precipitazioni con incrementi di 0,25 mm
- Struttura in metallo ad alte prestazioni
- Staffa di montaggio
- Filtro anti-impurità

### Sensore vento / ANEMOMETRO

- Misurazione accurata della velocità del vento per arresto dell'impianto o interruzione dei programmi di irrigazione in caso di forte vento
- Staffa di montaggio in metallo ad alte prestazioni
- Richiede il trasmettitore a impulsi PT322 o PT3002 per l'uso con sistema Maxicom2

### Scheda interfaccia Maxi

- Consente l'upgrade di un programmatore ESP-MC (con mobiletto a colonna o montaggio a parete) a un programmatore a satelliti ESP-SAT
- Nessun bisogno di ulteriori mobiletti o cablaggi esterni
- Si installa su elementi portanti sulla scheda di uscita del programmatore

### Dispositivo di protezione dalla sovratensione MSP-1

- Protegge i componenti della centrale di controllo dalle sovratensioni nella comunicazione a due fili
- Può essere installato nel mobiletto a colonna del programmatore a satelliti o dell'unità di comando periferica (CCU) o nel pozzetto per valvole insieme a MGP-1 (piastra di massa per Maxicom2®)

### Piastra di massa contro le sovratensioni MGP-1

- Consente l'installazione del dispositivo di protezione MSP-1 o di altri cavi di messa a terra direttamente su un picchetto o un tubo a terra
- Installata su picchetto o tubo di messa a terra



Interfaccia TWI



Programmatore a satelliti ESP-SAT



ESP-MIB-TW



DEC-SEN-LR DEC-PUL-LR

## Maxicom<sup>®</sup> da oggi disponibile nella versione 4.4

Centrale di controllo multi-sito ideale per impianti di aree commerciali estese

### Novità della versione 4.4

- Compatibilità con Windows 8
- Seek & Eliminate Low Flow (SELF) – Consente di diagnosticare automaticamente un problema di portata bassa
- Station Lockout – Zone di quarantena che presentano allarmi di portata elevata/bassa fin quando l'utente non interviene
- Priorità stazione per Flo-Manager<sup>®</sup> – consente all'utente di modificare la sequenza delle zone di irrigazione assegnando delle priorità quando si utilizza la funzione Flo-Manager<sup>®</sup>
- Limite massimo dei tempi irrigui rimasti in coda aumentato da 99 minuti a 999 minuti
- Possibilità di regolare le impostazioni del pluviometro
- Miglioramento della funzione Seek & Eliminate Excessive Flow (SEEF) per coprire le regolazioni manuali
- La ripulitura del database non è più fissa e può essere selezionata dall'utente, che potrà quindi decidere fino a che data far risalire i dati registrati
- Il campo del numero di telefono/indirizzo funziona con gli indirizzi URL e gli indirizzi IP più lunghi
- Da oggi il report di configurazione del dispositivo sul campo comprende i nomi dei satelliti e i nomi dei sensori

### Caratteristiche del sistema

- Il pacchetto per programmatori della centrale di controllo Maxicom<sup>2</sup> è completo di software Maxicom<sup>2</sup>, PC preconfigurato, Piano di assistenza globale (GSP) e formazione
- Comanda centinaia di satelliti ESP-SITE-SAT (siti con un solo programmatore) e di unità di comando periferiche (CCU) che, a loro volta, possono comandare fino a 28 programmatori a satelliti ESP-SAT individuali su siti con più programmatori
- Verifica decine di fonti meteo, comprese le stazioni meteo WSPRO2, gli ET Manager o i sensori pioggia (pluviometri)
- Il comando a distanza Freedom consente il funzionamento manuale del sistema attraverso un cellulare o via radio
- Il sistema genera automaticamente diversi report di registro e sull'uso dell'acqua per tenere traccia del funzionamento dell'impianto e del risparmio idrico

### Funzioni di gestione idrica

- Funzionamento con cicli su satelliti incrociati; i 999 cicli separati per unità di comando periferica CCU forniscono un'irrigazione precisa delle aree e dei vari microclimi
- La funzione ET Checkbook<sup>™</sup> gestisce l'evapotraspirazione (ET) e regola automaticamente i tempi irrigui della stazione con programmatore a satelliti o gli intervalli di giorni del ciclo di irrigazione in modo che corrispondano al fabbisogno idrico delle aree verdi in questione
- La funzione FloManager<sup>™</sup> gestisce la domanda della portata totale in corrispondenza della fonte, o delle fonti, di approvvigionamento dell'acqua, ottimizzando sia l'acqua disponibile che gli intervalli di irrigazione
- La funzione FloWatch<sup>™</sup> controlla i sensori di portata in corrispondenza di ogni fonte di approvvigionamento dell'acqua, registra la portata e reagisce in automatico ai problemi chiudendo la parte di impianto interessata (valvola individuale o linea principale)
- La funzione RainWatch<sup>™</sup> effettua il monitoraggio dei sensori pioggia, registra le precipitazioni e reagisce automaticamente interrompendo l'irrigazione, in attesa di vedere quanta pioggia è caduta, per poi determinare se occorre riprendere l'irrigazione o annullarla

### Funzioni operative

- Il Communication Control Engine invia automaticamente ai siti la programmazione aggiornata prima che inizi l'irrigazione e recupera i registri a irrigazione conclusa; è comunque possibile scegliere il funzionamento manuale in qualsiasi momento
- Avvio dei cicli giornalieri: personalizzato (giorno della settimana), pari/dispari, dispari31 o ciclico, e comprende la programmazione del giorno di esclusione
- I tempi irrigazione per stazione sono programmabili da 1 minuto e 16 ore
- Cycle + Soak<sup>™</sup> ottimizza l'aspersione dell'acqua in base alla velocità di infiltrazione nel terreno, riducendo il ruscellamento e il ristagno
- Il sistema comanda anche le funzioni non legate all'irrigazione, quali illuminazione, fontane, serrature e cancelli

### Opzioni di comunicazione per Maxicom<sup>2</sup>

- Dal programmatore della centrale di controllo al CCU (Cluster Control Unit): tramite telefono, connessione diretta, radio, cellulare, rete (Ethernet, Wi-Fi, fibra ottica)
- Da CCU a ESP-SAT2: collegamento monocavo
- Da CCU a ESP-SATL: tramite radio, MasterLink, rete (Ethernet, Wi-Fi, fibra ottica)

### Piano di assistenza globale (GSP)

- Per maggiori informazioni visitare [rainbird.it/programma-di-assistenza-globale-gsp](http://rainbird.it/programma-di-assistenza-globale-gsp).

### Modelli

- MC2GOLD1: Nuovo sistema - PC con software Maxicom, comprensivo di Piano di assistenza globale (GSP) annuale
- GSPMCP3: per titolari di un GSP in corso di validità o di un GSP scaduto, PC con software Maxicom, comprensivo di Piano di assistenza globale Platinum Plus triennale
- GSPMXPPCIA: per titolari di GSP in corso di validità - PC con software Maxicom, basato su Piano di assistenza globale Platinum Plus triennale; comprende il 1° anno del GSP, richiede l'acquisto a parte del secondo e terzo anno di GSP (M95543A2)
- GSPMXPPCIM: per titolari di GSP in corso di validità - PC con software Maxicom, basato su Piano di assistenza globale Platinum Plus triennale; comprende il 1° mese di GSP, richiede l'acquisto a parte dei mesi 2-36 di GSP (M95544M2)
- GSPMXPPNIA: titolari di GSP nuovo o di GSP scaduto - PC con software Maxicom, basato su Piano di assistenza globale Platinum Plus triennale; comprende il 1° anno di GSP, richiede l'acquisto a parte del secondo e terzo anno di GSP (M95541A2)
- GSPMXPPNIM: per titolari di GSP nuovo o GSP scaduto - PC con software Maxicom, basato su Piano di assistenza globale Platinum Plus triennale; comprende il 1° mese di GSP, richiede l'acquisto a parte dei mesi 2-36 di GSP (M95542M2)
- MC2UPG: software di upgrade per Maxicom - Solo CD, upgrade da Maxicom 1.X, 2.X e 3.X fino all'ultima versione Maxicom



Maxicom



## Componenti hardware per Maxicom2®

### Interfaccia unità di comando periferica (CCU)

- Gestisce le operazioni in tempo reale di un sito formato da un massimo di 28 satelliti
- Adatta la sequenza delle stazioni alle variazioni delle condizioni meteo, per la massima efficacia
- Risponde istantaneamente a condizioni meteo inattese e ai dati rilevati dai sensori

### Programmatore a satelliti ESP-SAT

- Programmatore a satelliti da 40 stazioni
- Programmatore a satelliti sul campo per le centrali di controllo Maxicom2 o SiteControl
- La potenza di uno strumento di gestione dell'acqua avanzato, in un pacchetto di facile utilizzo
- Tutte le caratteristiche e le funzionalità stand-alone della linea di programmatori ESP-MC di Rain Bird

### Programmatore a satelliti ESP-SITE-SAT

- Programmatore a satelliti da 24 o 40 stazioni
- Unisce la potenza dell'unità di comando periferica (CCU) alle funzionalità di un singolo programmatore a satelliti ESP per siti di piccole dimensioni con centrale di controllo Maxicom2
- Strumento di gestione dell'acqua avanzato, in un pacchetto di facile utilizzo
- Tutte le caratteristiche e le funzionalità stand-alone della linea di programmatori ESP-MC di Rain Bird

### Frequenze radio ad ampio spettro

- Salti di frequenza per evitare le interferenze radio
- Costi di proprietà ridotti, nessuna licenza FCC richiesta
- Nessuna restrizione FCC sull'altezza dell'antenna (l'utente deve verificare le normative locali)
- Le radio possono essere configurate come ripetitori per raggiungere distanze elevate e superare eventuali ostacoli

### Dispositivi Ethernet

- Utilizzare le reti Ethernet per:
  - La comunicazione dal PC della centrale di controllo alle unità di comando periferico CCU, i programmatori ESP-SITE-SAT, le interfacce TWI e le stazioni meteo
  - La comunicazione dall'unità di comando periferico CCU alle interfacce TWI e ai programmatori ESP-Sat

### Stazioni meteo WS-PRO

- Sensori con accuratezza scientifica posizionati a tre metri dal livello del terreno per una maggiore resistenza agli atti vandalici
- Potente micro-logger interno per la raccolta, la registrazione e l'analisi dei dati climatici; comunicazione costante con i sensori meteorologici e archiviazione di 30 giorni di dati
- Struttura in metallo, leggera ma robusta

### Decodificatori per sensori a impulsi

- Sistema di feedback completo
- Aumenta la versatilità delle centrali di controllo
- Fili a codifica cromatica per facilitare l'installazione
- Codici degli indirizzi programmabili per singolo funzionamento

### Sensore pioggia / PLUVIOMETRO

- Il contatore pioggia preciso misura le precipitazioni con incrementi di 0,25 mm
- Struttura in metallo ad alte prestazioni
- Staffa di montaggio
- Filtro anti-impurità

### Sensore vento / ANEMOMETRO

- Misurazione accurata della velocità del vento per arresto dell'impianto o interruzione dei programmi di irrigazione in caso di forte vento
- Staffa di montaggio in metallo ad alte prestazioni
- Richiede il trasmettitore a impulsi PT322 o PT3002 per l'uso con sistema Maxicom2

### Scheda interfaccia Maxi

- Consente l'upgrade di un programmatore ESP-MC (con mobiletto a colonna o montaggio a parete) a un programmatore a satelliti ESP-SAT o ESP-SITE
- Nessun bisogno di ulteriori mobiletti o cablaggi esterni
- Si installa su elementi portanti sulla scheda di uscita del programmatore

### Dispositivo di protezione dalla sovratensione MSP-1

- Protegge i componenti della centrale di controllo dalle sovratensioni nella comunicazione a due fili
- Può essere installato nel mobiletto a colonna del programmatore a satelliti o dell'unità di comando periferica (CCU) o nel pozzetto per valvole insieme a MGP-1 (piastra di massa per Maxicom2®)

### Piastra di massa contro le sovratensioni MGP-1

- Consente l'installazione del dispositivo di protezione MSP-1 o di altri cavi di messa a terra direttamente su un picchetto o un tubo a terra
- Installata su picchetto o tubo di messa a terra



CCU-28-W



Satellite ESP-40SAT-2W



MSP-1



MGP-1



PLUVIOMETRO

## Stazioni meteo WS-PRO

Maxicom<sup>2</sup>® (solo WS-PRO2), SiteControl, IQ™ v3.0 (WS-PRO2 e WSPROLT)

### Caratteristiche

- Sensori con accuratezza scientifica posizionati a tre metri dal livello del terreno per una maggiore resistenza agli atti vandalici
- Potente micro-logger interno per la raccolta, la registrazione e l'analisi dei dati climatici; comunicazione costante con i sensori meteorologici e archiviazione di 30 giorni di dati
- Struttura in metallo, leggera ma robusta
- Meccanismi di test di auto-diagnostica: umidità interna, livello di tensione della batteria, porta di test per controllo dei sensori locali, oltre a componenti interni e sensori con grande facilità di manutenzione
- Il software all'avanguardia calcola i valori dell'evapotraspirazione, salva quelli del giorno e quelli storici, monitorizza e visualizza le condizioni meteo del momento e riproduce graficamente i parametri atmosferici

### Caratteristiche di SiteControl

- La compatibilità con le stazioni meteo WS-PRO2 e WS-PRO-LT è di serie con il software SiteControl v3.0 o versioni successive
- SiteControl può interfacciarsi con un massimo di 6 stazioni meteo
- La comunicazione automatica tra il programmatore della centrale di controllo e la stazione meteo richiede il modulo software Automatic ET
- Il modulo software Smart Weather di SiteControl consente reazioni automatiche impostate dall'utente ai vari eventi meteorologici (pioggia, gelo, vento forte, ecc.)

### Caratteristiche di IQ™ v3.0

- Le stazioni meteo WS-PRO2 o WS-PRO-LT sono compatibili con il software IQ™ v3.0 e versioni successive, completo di pacchetto di funzioni avanzate per l'evapotraspirazione (IQAETFP)
- La comunicazione automatica tra la centrale IQ™ v3.0 e la stazione meteo richiede il pacchetto di funzioni per la comunicazione (IQACOMFP)
- Il sistema carica i dati meteorologici ogni ora o in base alle impostazioni dell'utente, fino a 5 volte al giorno
- IQ può interfacciarsi con 100 stazioni meteo

### Caratteristiche di Maxicom<sup>2</sup>® (solo WS-PRO2)

- La compatibilità con la stazione meteo WS-PRO2 è di serie nel software Maxicom<sup>2</sup>® v3.6 e versioni successive
- Ogni sito può avere la propria stazione meteo o può condividerla con altri siti
- Comunicazione automatica di serie
- È possibile configurare fino a 24 recuperi dei dati meteorologici al giorno

### Sensori per stazioni meteo

- Temperatura dell'aria
- Radiazioni solari
- Umidità relativa
- Velocità del vento
- Direzione del vento
- Precipitazioni

### Compatibilità con i sistemi

- Maxicom<sup>2</sup> (solo WS-PRO2)
- SiteControl (richiede il modulo software Automatic ET)
- IQ™ v3.0 con pacchetto di funzioni avanzate per l'evapotraspirazione (ET)
- Software ET Manager Weather Reach Server

### Modelli

- Modello WS-PRO2-DC a connessione diretta – connessione a 2 coppie di fili con il programmatore della centrale di controllo tramite un modem a corto raggio
- Modello WS-PRO2-PH a collegamento telefonico – modem dial-up per la comunicazione telefonica con il programmatore della centrale di controllo
- Modello WS-PRO-LT-SH a corto raggio – connessione a 2 coppie di fili con il programmatore della centrale di controllo tramite un modem a corto raggio



## Piani di assistenza globale

Offrono assistenza per la centrale di controllo — Assistenza software, assistenza hardware, aggiornamenti, sostituzioni, protezione del sistema

### Assistenza per software IQ

- Diagnosi e assistenza professionale tramite numero verde gratuito e accesso diretto online al sistema
- Offre una conoscenza più approfondita e aggiornata grazie alle novità e alla formazione tecnica più recente
- Comprende le versioni più recenti del software per la centrale di controllo e dei pacchetti di servizi
- Offre la certezza di poter contare su un sistema protetto.

### Assistenza per Maxicom e SiteControl

- Assistenza telefonica illimitata tramite numero verde gratuito prevista dal GSP
- La maggior parte dei piani di assistenza globale comprende un PC Rain Bird per la centrale di controllo
- Backup automatici giornalieri del database su cloud disponibili per i piani che prevedono questa opzione
- Upgrade alla versione più recente del software per la centrale di controllo
- Software Serie MI compreso per SiteControl con la maggior parte dei piani di assistenza
- Tempi di inattività minimi grazie alla sostituzione rapida dell'hardware e al noleggio di componenti dell'impianto

**Rain Bird ti permette di scegliere tra una grande varietà di piani e opzioni di pagamento. Puoi scegliere qualsiasi cosa, da un piano con copertura completa a uno con copertura di base.**

### Servizi di sostituzione delle schede elettroniche

L'uso di componenti sostitutivi Rain Bird testati in fabbrica consente di ottimizzare e aggiornare i programmatori. Offriamo un gran numero di componenti sostitutivi per i tuoi programmatori sul campo, i dispositivi di interfaccia e le stazioni meteo, compresi cavi, trasformatori, mobiletti a colonna, staffe di montaggio, armadietti e sensori. Mettiamo inoltre a disposizione radio e accessori wireless per supportare la comunicazione via LINK™, via radio a 900 MHZ e tramite cellulare.

- Tutte le schede sono nuove o ricondizionate con componenti originali Rain Bird di qualità
- La maggior parte dei piani di assistenza prevede un ulteriore sconto del 20% sulle schede sostitutive
- Le vaste scorte a magazzino di schede elettroniche Rain Bird comprendono componenti difficili da trovare

**Contattaci subito all'indirizzo [gspmarketing@rainbird.com](mailto:gspmarketing@rainbird.com) per avere maggiori informazioni sulle nostre opzioni di assistenza al cliente.**







## Microirrigazione

Principali prodotti						
Applicazioni principali	Gocciolatore a uscita singola	Gocciolatore a più uscite	Gocciolatore per irrigatore ad allagamento	Irrigatore statico	Gocciolatore su linea (Ala gocciolante)	RWS
Cespugli fitti		•	•	•	•	
Singolo cespuglio	•					
Alberi piccoli	•	•			•	•
Alberi grandi	•	•	•			•
Tappezzanti		•		•	•	
Piante annuali			•	•	•	
Vegetazione mista	•	•			•	
Piante in vaso	•		•	•	•	
Siepi	•				•	
Vegetazione su terreni in pendenza	•				•	



### Suggerimenti per risparmiare acqua

- I prodotti per microirrigazione erogano l'acqua direttamente nella zona radicale. Per le aree con piante fitte, dove è più conveniente distribuire bassi volumi di acqua in modo uniforme, utilizzare l'ala gocciolante. Per le aree con piante sparse, dove è più conveniente irrigare ogni pianta separatamente, utilizzare un impianto con gocciolatori ad alta precisione.
- Con la microirrigazione eliminerete i problemi di irrigazione eccessiva e, di conseguenza, gli sprechi d'acqua. Eliminate le inestetiche macchie di spruzzi su muri e recinzioni. Eliminate l'erosione del terreno, il ruscellamento ed eventuali contenzioli. Vialetti, strade e veicoli rimangono asciutti.
- Chiedete chiarimenti al vostro commercialista in merito all'ammortamento del capitale nel calcolo del ritorno sugli investimenti per una soluzione retrofit di microirrigazione. Risparmiate acqua e, nello stesso tempo, risparmiate denaro.



## Panoramica sui sistemi di microirrigazione per le aree verdi



Fonte di approvvigionamento dell'acqua

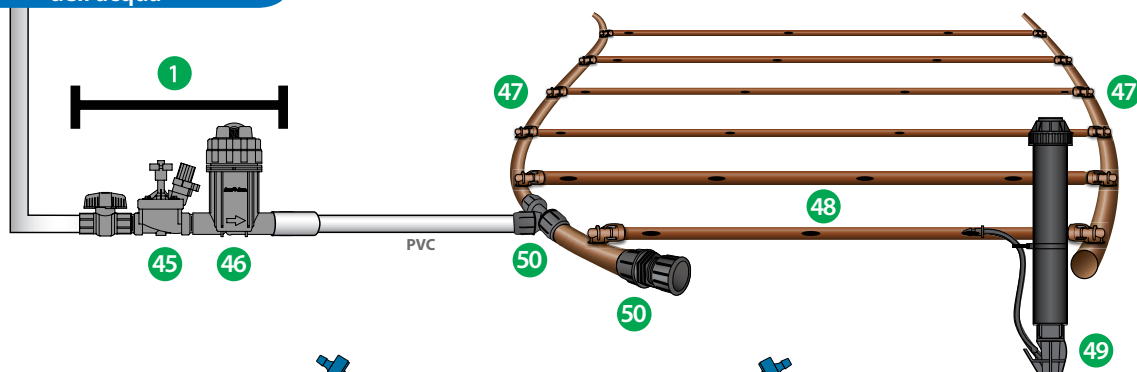

Fonte di approvvigionamento dell'acqua

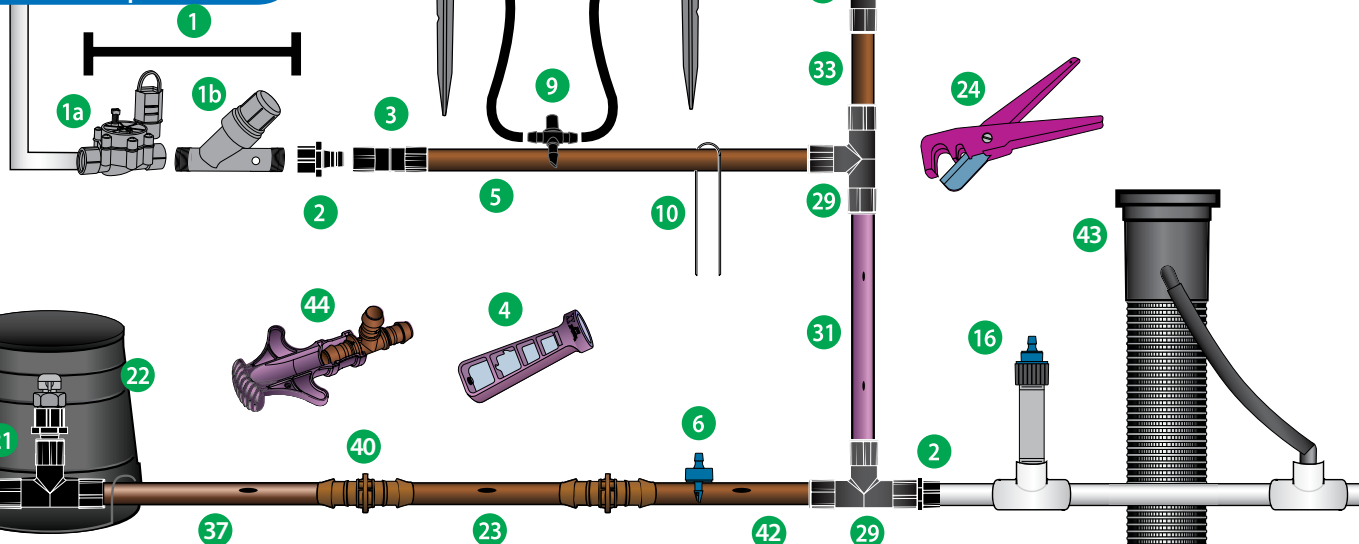

- |   |  |   |
|---|--|---|
| 1. Kit per il controllo di zona (pag. 116)        | 8. Tubo capillare XQ da 1/4" (pag. 117)                            | 17. Raccordo a innesto autoperforante da 1/4" (pag. 98) |
| 1a. Valvola a bassa portata (pag. 121)            | 9. Connettore a T da 1/4" (pag. 115)                               | 18. Ugello Serie SQ per config. a quadrato (pag. 101)   |
| 1b. Filtro con regolatore di pressione (pag. 123) | 10. Picchetto ferma tubo   | 19. Xeri-Pop (pag. 103)                                 |
| 2. Adattatore femmina Easy Fit (pag. 115)         | 11. Raccordo a gomito Easy Fit (pag. 115)                          | 20. Irrigatore ad allagamento Xeri SPYK (pag. 98)       |
| 3. Accoppiatore Easy Fit (pag. 115)               | 12. Tappo per diffusore con protezione insetti (pag. 105)          | 21. Kit valvola di sfiato dell'aria XBER12 (pag. 116)   |
| 4. Utensile Xeriman™ (pag. 97)                    | 13. Tappo per diffusore del gocciolatore autocompensante (pag. 95) | 22. Pozzetto per valvole per gocciolatori SEB-7X        |
| 5. Tubo per microirrigazione Serie XF (pag. 116)  | 14. Modulo autocompensante-1032 (pag. 100)                         | 23. Ala gocciolante XFD (pag. 107)                      |
| 6. Gocciolatore Xeri-Bug (pag. 96)                | 15. Gruppo prolunga PolyFlex (pag. 101)                            | 24. Tagliatubo (pag. 117)                               |
| 7. Picchetto per tubi da 1/4" (pag. 105)          | 16. Gocciolatore Xeri-Bug - FPT da 1/2" (pag. 96)                  | 25. Xeri-Bird 8 (pag. 99)                               |

### Irrigazione localizzata con prodotti per microirrigazione di aree verdi

I prodotti per microirrigazione di aree verdi/Xerigation® di Rain Bird sono espressamente realizzati per impianti di irrigazione a bassa portata. Erogando l'acqua in corrispondenza delle radici delle piante o vicino alle stesse, i prodotti Xerigation® di Rain Bird offrono un'irrigazione localizzata con i seguenti vantaggi:

- Risparmio idrico
- Maggiore efficienza (irrigazione localizzata su ogni pianta)
- Flessibilità nella progettazione; costruzione semplice e facilmente espandibile
- Piante più rigogliose
- Riduzione degli inconvenienti legati a sprechi e danni (ad esempio, nessuna irrigazione eccessiva e nessun ruscellamento)
- Riduzione della crescita di erbacce
- Costi ridotti

### La linea di prodotti più completa del settore

Con oltre 150 prodotti, Rain Bird saprà offrirvi sicuramente quello adatto a ogni applicazione. È possibile progettare gli impianti in modo da soddisfare qualsiasi esigenza e offrire molti vantaggi e innovazioni Rain Bird, tra cui:

- Ala gocciolante serie XF flessibile con polimeri di ultima generazione che garantiscono resistenza alle strozzature e memoria ridotta della forma della bobina, per facilitare l'installazione
- Sistema compatto per il controllo di più zone con regolatore di pressione e filtro combinati, per ridurre i componenti necessari, gli eventuali problemi di perdite e consentire di inserire più componenti per il controllo di zone in un pozzetto per valvole
- Ugelli SQ di precisione a basso volume, in grado di offrire una configurazione dei getti a quadrato e di impostare la distanza della gittata su 0,8 m o 1,2 m
- Gocciolatori a sorgente puntiforme che garantiscono compensazione della pressione con un'ampia gamma di portate e tre opzioni di ingresso (a innesto, con filettatura 1032 e FPT da 1/2")
- Ala gocciolante XFS con tecnologia Copper Shield™ da utilizzare nelle applicazioni interrate sotto aree verdi o aree con cespugli e tappezzanti. La placchetta interna in rame protegge in modo efficace il gocciolatore dall'intrusione delle radici

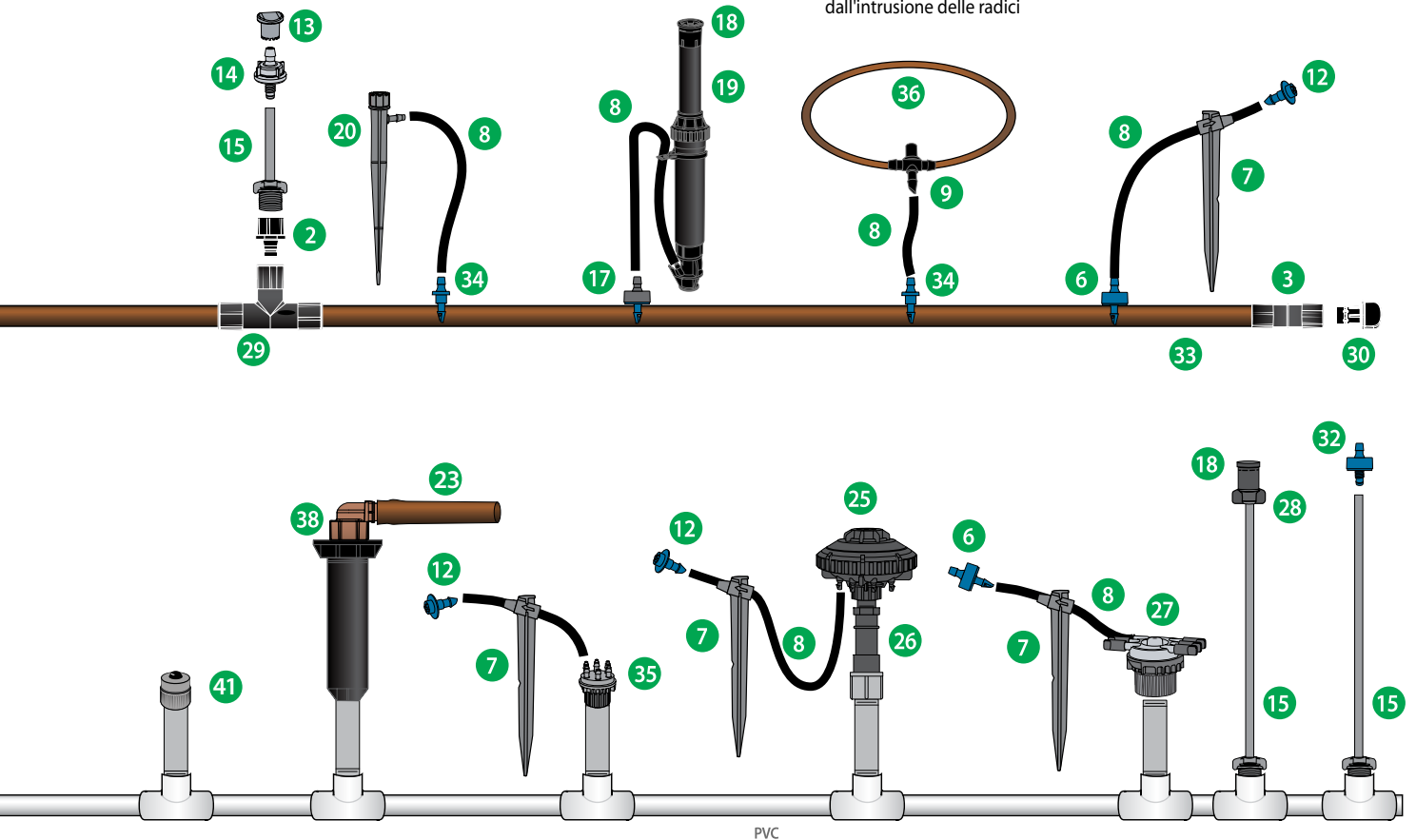

26. Regolatore di pressione per retrofit (pag. 123)

27. Collettore a 6 uscite (pag. 98)

28. Adattatore per ugelli Series SQ (pag. 101)

29. Raccordo a T Easy Fit (pag. 115)

30. Tappo di spurgo Easy Fit (pag. 115)

31. Ala gocciolante XF viola (pag. 107)

32. Gocciolatore Xeri-Bug - 1032 (pag. 96)

33. Tubo per microirrigazione Serie XF (pag. 116)

34. Connettore a innesto da 1/4" (pag. 115)

35. Xeri-Bug™ a più uscite (pag. 98)

36. Ala gocciolante da 1/4" per aree verdi (pag. 116)

37. Ala gocciolante interrata XFS con tecnologia Copper Shield

38. Kit per retrofit RETRO-1800

39. XT-025 FPT da 1/2" x raccordo accopp.

innesto grigio

40. Raccordo XFF (pag. 114)

41. Irrigatore ad allagamento autocompensante (pag. 100)

42. Ala gocciolante XFCV con valvola di ritenuta rinforzata (pag. 109)

43. Sistema di irrigazione radicale (RWS) (pag. 106)

44. Strumento per inserimento raccordi XF (pag. 114)

45. Valvola PEB (pag. 56)

46. Filtro con regolatore di pressione (pag. 124)

47. Collettore per ala gocciolante QF (pag. 113)

48. Ala gocciolante serie XF (XFD/XFS/XFCV) (pag. 107-111)

49. Indicatore di funzionamento (pag. 113)

50. Raccordi autobloccanti (pag. 112)

## Gocciolatori Xeri-Bug™

Gocciolatori a bassa portata a sorgente puntiforme per irrigare la zona radicale di piante, alberi e per le piante in vaso

### Caratteristiche

- Gli unici gocciolatori con innesti autopercoranti, che li rendono semplicissimi da installare utilizzando l'utensile Xeriman™
- La più ampia scelta di gocciolatori autocompensanti, con 3 portate
- I gocciolatori più compatti e discreti che ci siano
- Portate di 2, 4 e 8 l/h
- Il design autocompensante assicura una portata uniforme su un'ampia gamma di pressioni (da 1,0 a 3,5 bar)
- Disponibili con innesto autopercorante per inserimento rapido e in un solo passaggio su ali gocciolanti da 12 mm o 16 mm
- L'innesto di uscita fissa in modo sicuro un tubo capillare da 6 mm (XQ)
- Il design facilita l'installazione e la manutenzione
  - L'azione autopulente minimizza il rischio di occlusione
  - Il design robusto è realizzato in materiale inerte resistente agli agenti chimici
  - Struttura in plastica duratura, resistente ai raggi UV
- La codifica a colori facilita l'identificazione della portata

### Range operativo

- Portata: da 2 a 8 l/h
- Pressione: da 1,0 a 3,5 bar
- Filtrazione richiesta: da 75 a 100 micron

### Modelli: ingresso a innesto x uscita a innesto

L'elenco riporta una selezione di modelli. Per conoscere la disponibilità completa, consultare il listino prezzi valido nella propria zona.

- XB-05PC: blu, 2 l/h
- XB-10PC: nero, 4 l/h
- XB-20PC: rosso, 8 l/h

### Specifiche e modelli dei gocciolatori Xeri-Bug

Modello	Tipo di ingresso/ Colore	Portata nominale l/h	Filtrazione richiesta micron
XB-05PC	Innesto/Blu	2	75
XB-10PC	Innesto/Nero	4	100
XB-20PC	Innesto/Rosso	8	100

### Quantità per confezione e modelli dei gocciolatori Xeri-Bug

Portata	Colore	Quantità per confezione	Codice modello
2 l/h	Blu	100	XB05PCBULK
		8000	XB05MAXPAK
4 l/h	Nero	100	XB10PCBULK
		8000	XB10MAXPAK
8 l/h	Rosso	100	XB20PCBULK
		8000	XB20MAXPAK

### Prestazioni dei gocciolatori Xeri-Bug

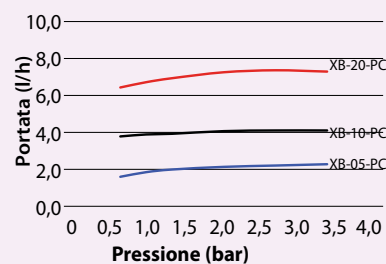

(Per i codici prodotto degli articoli descritti qui di seguito, vedere la Panoramica sull'impianto a pagina 94)



#### Opzione di installazione 1\*

Usando un attrezzo Xeriman, inserire un gocciolatore direttamente sull'ala gocciolante da 12 mm o 16 mm tra due gocciolatori, secondo le necessità.

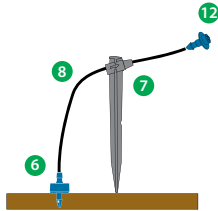

#### Opzione di installazione 2\*

Per un posizionamento più preciso del punto di irrigazione, usare un tubo capillare da 6 mm, un picchetto per tubo da 6 mm e un tappo con protezione insetti.

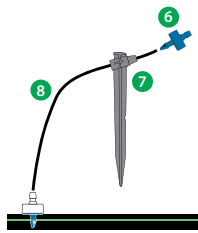

#### Opzione di installazione 3

Per un posizionamento preciso dei punti di irrigazione, è possibile inserire un connettore a innesto nel tubo capillare. Il gocciolatore viene quindi collocato all'estremità del tubo capillare da 6 mm. NOTA: se il gocciolatore si stacca, la portata diviene irregolare.

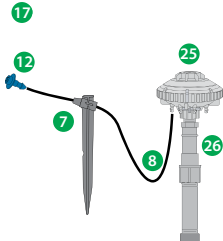

#### Opzione di installazione 4\*

Il dispositivo Xeri-Bird 8 offre una posizione centralizzata per un massimo di otto gocciolatori. È possibile utilizzare un mix di Xeri-Bug e/o gocciolatori PC per ottenere le portate necessarie per esigenze di irrigazione di diversi tipi di piante, dai grandi alberi alle piccole piante perenni. Diramazioni di tubi di capillari da 6 mm, picchetti per tubi da 6 mm e tappi di protezione insetti consentono una distribuzione precisa dell'acqua.

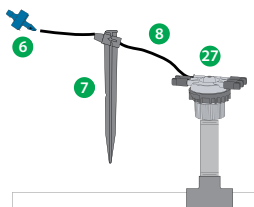

#### Opzione di installazione 5

Il collettore a 6 uscite offre una connessione centralizzata per la distribuzione dell'acqua fino a sei dispositivi di erogazione. Connettere il tubo capillare da 6 mm a una delle uscite. Utilizzare un picchetto per tubo da 6 mm per garantire una distribuzione precisa dell'acqua. Il gocciolatore viene quindi collocato all'estremità del tubo capillare da 6 mm per regolare il flusso d'acqua. NOTA: se il gocciolatore si stacca, la portata diviene irregolare.

\* Opzioni di installazione preferite, che garantiscono la possibilità di regolare la portata alla fonte.

## Utensile Xeriman™

### Caratteristiche

- Permette di installare facilmente, rapidamente e in un solo passaggio i gocciolatori Xeri-Bug™ e i moduli autocompensanti direttamente su ala gocciolante da 12 mm o 16 mm, ala gocciolante XF o ala gocciolante per aree verdi
- Riduce i tempi di installazione dei gocciolatori
- Utensile multifunzione per inserire e rimuovere i gocciolatori, inserire raccordi ad innesto da 6 mm e installare i tappi per buchi indesiderati nei tubi

### Modello

- XM-TOOL



XM-TOOL



Inserimento di Xeri-Bug™ in un unico passaggio



Rimozione di Xeri-Bug™



Inserimento del tappo per buchi



Gocciolatore Xeri-Bug™, astina reggitubo TS025 (6 mm) e tappo per diffusore con protezione insetti DBC025



## Xeri-Bug™ a più uscite

### Caratteristiche

- Il design autocompensante assicura una portata uniforme su un'ampia gamma di pressioni (da 1,0 a 3,5 bar)
- Gocciolatore a sei uscite fornito con un'uscita aperta. Per aprire le altre uscite basta tagliarne le punte con un paio di cesoie o un tronchesino, creando così ulteriori porte pronte all'uso
- Le uscite a innesto fissano in modo sicuro un tubo capillare da 6 mm (XQ)
- L'azione autopulente minimizza il rischio di occlusione
- Corpo in plastica duratura, resistente ai raggi UV e con codifica a colori

### Range operativo

- Portata: 4 l/h
- Pressione: da 1,0 a 3,5 bar
- Filtrazione: 100 micron

### Modelli: ingresso a innesto x uscita a innesto

- XB-10-6: nero, 4 l/h



XB-10-6

### Prestazioni dei gocciolatori Xeri-Bug a più uscite

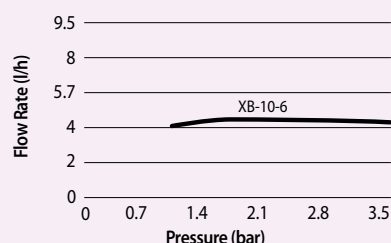

## Collettore a 6 uscite - EMT-6XERI

### Caratteristiche

- L'ingresso filettato FPT da 1/2" (15/21) si avvita sulla prolunga da 1/2" (15/21) e rende disponibile un collettore con sei uscite libere a innesto da 1/4" (6 mm)
- Ogni uscita a innesto è chiusa ermeticamente con un tappo in plastica resistente
- I tappi si rimuovono facilmente per consentire la microirrigazione di un'area che può essere personalizzata utilizzando fino a sei gocciolatori diversi
- Collegare il tubo capillare da 6 mm (XQ) a ogni uscita per l'utilizzo con: Xeri-Bug, moduli autocompensanti, Xeri-Pop, Xeri-Spray e testine ad allagamento Xeri

### Range operativo

- Pressione: da 1,0 a 3,5 bar
- Filtrazione richiesta: 100 micron

### Modello

- EMT-6XERI



EMT-6XERI

## Raccordo a innesto autopulente da 1/4"

### Caratteristiche

- Utilizzato per collegare un tubo capillare da 6 mm a un tubo capillare da 12 mm o 16 mm
- L'ingresso a innesto autopulente si inserisce facilmente nel tubo capillare da 12 mm o 16 mm utilizzando l'utensile Xeriman™ (XM-Tool)
- L'innesto di uscita si fissa su un tubo capillare da 6 mm (XQ). L'uscita a innesto grigia indica che l'unità ha una portata illimitata

### Range operativo

- Pressione: da 0 a 3,5 bar

### Modello

- SPB-025



SPB-025

## Sistema a goccia a 8 uscite Xeri-Bird™

Il più flessibile e ricco di funzioni tra i sistemi a goccia a più uscite presenti sul mercato, ideale per nuovi progetti e applicazioni retrofit

### Caratteristiche

- L'unico sistema a goccia a più uscite disponibile sul mercato con 8 porte configurabili e 10 opzioni di portata per ogni porta, per il massimo della flessibilità
- Il modello XBD-81 è dotato di filtro integrato. Se installato con il regolatore di pressione incorporato opzionale (PRS-050), facilita l'ammodernamento degli impianti preesistenti
- Di facile manutenzione, grazie al corpo che può essere agevolmente rimosso dalla torretta
- Si fissa su qualsiasi torretta con attacco da 1/2" (15/21) ed eroga l'acqua in più punti per una maggiore flessibilità dell'impianto
- Ogni porta è compatibile con un gocciolatore Xeri-Bug™ o un modulo autocompensante per portate indipendenti da 2 a 90,84 l/h, oppure può essere utilizzata per fissarvi un connettore a innesto autoperforante (SPB-025) per una portata illimitata
- Il modello XBD-81 presenta un filtro integrale da 75 micron facilmente accessibile dall'alto dell'unità
- Le otto uscite a innesto e a presa sicura montate alla base del dispositivo permettono di fissare in modo affidabile un tubo capillare da 6 mm (XQ)
- Il dado di connessione di base unico consente la rimozione del corpo dello Xeri-Bird 8 dalla torretta per facilitare l'installazione e la manutenzione
- I gocciolatori devono essere installati all'interno dello Xeri-Bird per prevenire la contropressione in eccesso

### Range operativo

- Portata: da 2 a 90,84 l/h per uscita
- Pressione: da 1,0 a 3,5 bar

### Modelli

- XBD-81: modello Xeri-Bird 8 (comprende quattro gocciolatori Xeri-Bug da 4 l/h installati in fabbrica e il filtro)



XBD-81



Ogni porta dello Xeri-Bird™ può essere configurata installando gocciolatori a portata controllata. L'immagine qui sopra mostra una combinazione di gocciolatori Xeri-Bug da 2, 4 e 8 l/h.



Suggerimento utile: installare sempre i gocciolatori con l'estremità appuntita (ingresso a innesto) o filettata rivolta verso l'alto, come mostrato in figura

\* Da installare per secondo  
\*\* Da installare per primo

## Moduli autocompensanti

Gocciolatori a portata media e a sorgente puntiforme per l'irrigazione di grandi arbusti e alberi

### Caratteristiche

- Gli unici gocciolatori con innesti autoperforanti, che li rendono semplicissimi da installare utilizzando l'utensile Xeriman™
- La più ampia selezione di gocciolatori autocompensanti, con 6 portate e 2 opzioni di innesto
- I gocciolatori più compatti e discreti che ci siano
- Portate da 18,93 a 90,84 l/h
- Il design autocompensante assicura una portata uniforme su un'ampia gamma di pressioni (da 0,7 a 3,5 bar)
- Disponibili con 2 diversi ingressi:
  - innesti autoperforanti per l'inserimento rapido su ali gocciolanti da 12 mm o 16 mm
  - Ingresso FPT da 1/2" (15/21) che si innesta facilmente su una torretta in PVC da 1/2" (15/21)
- Design robusto – struttura in plastica duratura, resistente ai raggi UV e con codifica a colori per facilitare l'identificazione della portata

### Range operativo\*

- Portata: da 18,93 a 90,84 l/h
- Pressione: da 0,7 a 3,5 bar
- Filtrazione richiesta: 150 micron

### Modelli: ingresso a innesto x uscita a innesto

L'elenco riporta una selezione di modelli. Per conoscere la disponibilità completa, consultare il listino prezzi valido nella propria zona.

- PC-05: marrone chiaro, 18,93 l/h
- PC-07: violetto, 26,50 l/h
- PC-10: verde, 37,85 l/h
- PC-12: marrone scuro, 45,42 l/h
- PC-18: bianco, 68,13 l/h
- PC-24: arancione, 90,84 l/h

### Modelli: ingresso con filettatura FPT da 1/2" (15/21)

L'elenco riporta una selezione di modelli. Per conoscere la disponibilità completa, consultare il listino prezzi valido nella propria zona.

- PCT-05: marrone chiaro, 18,93 l/h
- PCT-07: violetto, 26,50 l/h
- PCT-10: verde, 37,85 l/h



PCT-05, PCT-07, PCT-10

Ingresso FPT da 1/2" (15/21) che si innesta facilmente su una torretta in PVC da 1/2" (15/21)

## Moduli autocompensanti

### Modelli di moduli autocompensanti

Modello	Tipo di ingresso/ Uscita/Colore	Portata nominale l/h	Filtrazione richiesta micron
PC-05	Innesto / marrone chiaro	18,93	150
PC-07	Innesto / violetto	26,50	150
PC-10	Innesto / verde	37,85	150
PC-12	Innesto / marrone scuro	45,42	150
PC-18	Innesto / bianco	68,13	150
PC-24	Innesto / arancione	90,84	150
PCT-05	NPT / marrone chiaro	18,93	150
PCT-07	NPT / violetto	26,50	150
PCT-10	NPT / verde	37,85	150

### Prestazioni dei moduli autocompensanti e delle testine ad allagamento

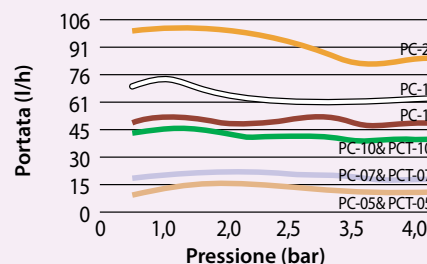

PC-05, PC-07, PC-10



PCT-12, PCT-18, PCT-24

### Come ordinare

**PC - T - 05**

Portata  
18,93 l/h

Ingresso FPT da 1/2"

Modello  
PC: autocompensante

## Tappi diffusori per moduli autocompensanti

I tappi diffusori PC si fissano sull'uscita dei moduli autocompensanti per microirrigazione

### Modello

- DIFFUSORE AUTOCOMPENSANTE: Nero



DIFFUSORE AUTOCOMPENSANTE

## Ugelli Serie SQ per configurazione dell'irrigazione a quadrato

La soluzione più precisa ed efficiente per i sistemi di irrigazione a bassa portata in aree di piccole dimensioni con piante fitte

### Caratteristiche

- La compensazione della pressione e la configurazione dell'irrigazione a quadrato offrono maggiore efficienza e controllo, riducendo l'irrigazione eccessiva, i danni alla proprietà e gli inconvenienti legati agli sprechi d'acqua
- Progetto e installazione semplificati e grande flessibilità di applicazione: un solo ugello può avere gittate di 0,8 m o 1,2 m e può essere utilizzato su moltissimi irrigatori statici e prolunghe
- Adatto a impianti di microirrigazione che richiedono una portata inferiore a 98,4 l/h a 2,0 bar
- La copertura con disposizione a quadrato da margine a margine consente una progettazione semplice e l'installazione in piccoli spazi
- Il design autocompensante fornisce una portata uniforme sull'intera gamma di pressioni
- Disponibile in 3 modelli: arco di lavoro a 90°, 180° e a cerchio intero, con tasso di precipitazione uniforme e proporzionato al getto
  - Irrigazione praticamente senza atomizzazione con pressioni da 1,4 a 3,4 bar
  - Due gittate possibili per ogni ugello: basta un semplice clic per impostare la gittata su 0,8 m o 1,2 m
  - Fornito con filtro blu (0,5 mm x 0,5 mm) per mantenere una gittata precisa e impedire l'ostruzione
- Compatibile con tutti gli irrigatori statici della Serie 1800, Xeri-Pop e UNI-Spray

### Range operativo

- Pressione: da 1,4 a 3,5 bar
- Portate: 23, 39 e 76 l/h
- Filtrazione richiesta: 375 micron

### Modelli

- SQ-QTR: ugello SQ con arco di lavoro di 90° (viola)
- SQ-HLF: ugello SQ con arco di lavoro di 180° (marrone)
- SQ-FUL: ugello SQ con arco a cerchio intero (rosso)



Ugelli SQ con filtri

### Un ugello...due gittate

Con una semplice rotazione dell'ugello fino all'arresto successivo è possibile impostare l'ugello SQ di Rain Bird su una gittata di 0,8 m o 1,2 m. In pratica è come avere due ugelli in uno.



### Può essere utilizzato per...

L'ugello SQ, grazie alla sua compatibilità con numerosi prodotti per l'irrigazione, è la soluzione ideale per una grande varietà di aree di difficile progettazione.



Irrigatori statici Serie 1800®

Irrigatori Xeri-Pop



SQ-QTR



SQ-HLF

SQ-FUL





## Prestazioni degli ugelli SQ

Gittata di 0,8 m a 0,15 m di altezza dal terreno

Ugello	Pressione bar	Gittata m	Portata l/h	Portata l/min	Tasso precip. con/senza sovrapp. mm/h
Q 	1,4	0,8	23	0,38	42
	2,1	0,8	27	0,44	48
	2,8	0,9	27	0,45	34
	3,4	0,9	27	0,45	34
H 	1,4	0,8	39	0,65	33
	2,1	0,8	41	0,68	40
	2,8	0,9	41	0,68	31
	3,4	0,9	41	0,68	31
F 	1,4	0,8	76	1,27	33
	2,1	0,8	92	1,53	39
	2,8	0,9	103	1,72	31
	3,4	0,9	103	1,72	31

## Prestazioni degli ugelli SQ

Gittata di 1,2 m a 0,15 m di altezza dal terreno

Ugello	Pressione bar	Gittata m	Portata l/h	Portata l/min	Tasso precip. con/senza sovrapp. mm/h
Q 	1,4	1,2	23	0,38	16
	2,1	1,2	27	0,44	19
	2,8	1,4	27	0,45	15
	3,4	1,4	27	0,45	15
H 	1,4	1,2	39	0,65	13
	2,1	1,2	41	0,68	16
	2,8	1,4	41	0,68	14
	3,4	1,4	41	0,68	14
F 	1,4	1,2	76	1,27	13
	2,1	1,2	92	1,53	15
	2,8	1,4	103	1,72	14
	3,4	1,4	103	1,72	14

I dati delle prestazioni si riferiscono a test eseguiti in assenza di vento

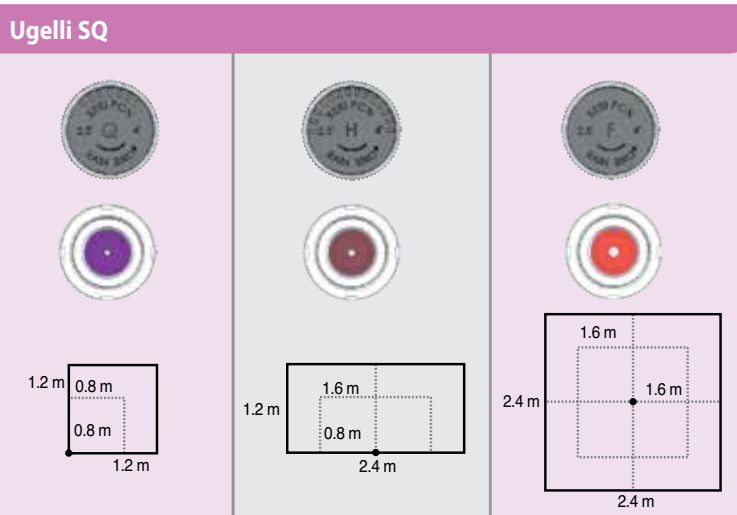

Ugello SQ installato su prolunga PolyFlex con adattatore per ugello

## Microirrigatore Xeri-Pop™

Xeri-Pop™ semplifica l'integrazione di un microirrigatore altamente resistente in un impianto di irrigazione a bassa portata

### Caratteristiche

- L'unico irrigatore a scomparsa che lavora in un impianto a bassa portata e a bassa pressione, creando la soluzione ideale per zone soggette ad atti vandalici
- Gli irrigatori Xeri-Pop possono essere installati e collocati in quasi tutte le posizioni e sono ideali per aiuole piccole e di forma irregolare
- Gli irrigatori Xeri-Pop funzionano con gli ugelli Rain Bird MPR da 5' e da 8' e con gli ugelli Serie SQ, ovvero per configurazione dell'irrigazione a quadrato e con gittata regolabile su 0,8 e 1,2 m
- L'irrigatore Xeri-Pop può funzionare con una pressione di base variabile da 1,4 a 3,5 bar quando l'acqua viene alimentata attraverso un tubo capillare (XQ) da 6 mm
- La flessibilità del tubo da 6 mm consente all'irrigatore Xeri-Pop di essere facilmente posizionato e ricollocato a seconda dell'eventuale redistribuzione delle piante
- Un robusto collare di plastica a scatto fissa il tubo da 6 mm all'esterno del corpo dell'irrigatore Xeri-Pop
- Il tubo capillare da 6 mm dell'irrigatore Xeri-Pop può essere facilmente collegato a un tubo in polietilene da 12 mm o da 16 mm o a un collettore a più uscite (EMT-6XERI). Per il collegamento al tubo in polietilene si utilizza un connettore a innesto autopercorante SPB-025 da 1/4" (6 mm)
- Le parti esterne sono resistenti ai raggi UV

### Range operativo

- Pressione: da 1,4 a 3,5 bar
- Filtrazione: dipende dall'ugello utilizzato con lo Xeri-Pop

### Modelli

- XP-400X: sollevamento del canotto di 10 cm

### Opzioni dell'ugello

- Ugelli Serie SQ (pagina 101)
- Ugello MPR Serie 5 (tutte le configurazioni)
- Ugello MPR Serie 8 (8H, 8T e 8Q)

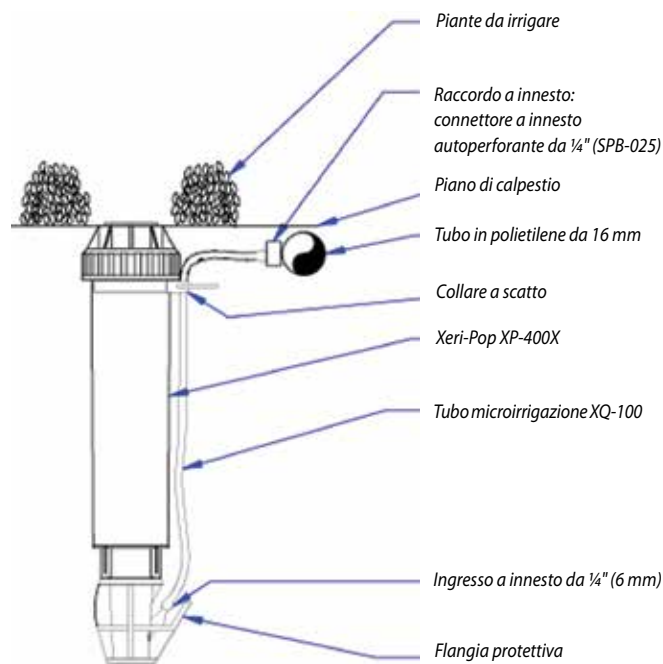

### Come ordinare

**XP - 400X**

Modello  
Xeri-Pop

Altezza sollev. canotto  
400X = sollev. canotto 10 cm

Installare sempre un filtro autocompensante PCS-010, -020, -030 o -040 quando si installa una testina ad allagamento 5B su un Xeri-Pop.



## SXB-360 SPYK e XS-360TS-SPYK

Microirrigatori a portata regolabile su picchetto

### Applicazioni

Questi microirrigatori regolabili con arco di lavoro a cerchio intero sono venduti già pronti per l'installazione. Ideali per arbusti, alberi, piante in vaso e aiuole fiorite

### Caratteristiche

- Microirrigatore montato su picchetto di 12,7 cm
- Arco di lavoro a 360°
- Portata e gittata regolabili ruotando il tappo esterno
- Fornito con connessione a innesto da 4-6 mm per l'installazione su tubi da 13-16 mm
- Straordinaria uniformità di distribuzione

### Specifiche

- Pressione: da 1 a 2,0 bar
- Portata: regolabile da 0 a 49 l/h per SXB-360-SPYK e da 0 a 90 l/h per XS-360TS-SPYK
- Gittata: regolabile da 0 a 46 cm per SXB-360-SPYK e da 0 a 2 m per XS-360TS-SPYK

### Modelli

L'elenco riporta una selezione di modelli. Per conoscere la disponibilità completa, consultare il listino prezzi valido nella propria zona.

- XS-360TS-SPYK: microirrigatore a portata regolabile su picchetto
- SXB-360-SPYK: microirrigatore a portata regolabile su picchetto

### ARCHI DI LAVORO



SXB-360



SXB-360 SPYK



XS-90

XS-180

XS-360

### ARCHI DI LAVORO

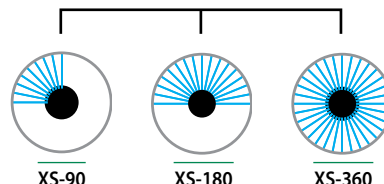

XS-90

XS-180

XS-360

### Prestazioni degli irrigatori ad allagamento Xeri

Pressione	* (SXB-360)		● (XS-360TS-SPYK)	
	bar	cm	l/h	l/h
1,0	0-19	0-33	0-1,4	0-64
1,5	0-32	0-41	0-1,8	0-78
2,0	0-46	0-49	0-2,0	0-90

## Serie XS-90, XS-180, XS-360

Irrigatori statici a portata regolabile

### Applicazioni

Questi irrigatori hanno un arco di lavoro con un getto uniforme, per un'ottima distribuzione dell'acqua. Per regolare la portata/gittata basta girare la valvola a sfera integrata. Ideali per aree con tappezzanti e aiuole fiorite con piante annuali

### Caratteristiche

- Arco di lavoro con getto uniforme e ottima distribuzione dell'acqua
- Gli attacchi autoflettanti da 10-32 si innestano su picchetti e prolunghe (PFR/RS)

### Specifiche

- Pressione: da 0,5 a 2,5 bar
- Portata: da 0 a 130 l/h
- Gittata:
  - XS-90: regolabile da 0 a 3,3 m
  - XS-180: regolabile da 0 a 3,4 m
  - XS-360: regolabile da 0 a 4,1 m

### Modelli

L'elenco riporta una selezione di modelli. Per conoscere la disponibilità completa, consultare il listino prezzi valido nella propria zona.

- XS-90: irrigatore 90° con portata/gittata regolabili
- XS-180: irrigatore 180° con portata/gittata regolabili
- XS-360: irrigatore 360° con portata/gittata regolabili

### Prestazioni degli irrigatori Xeri™

Pressione	Gittata XS-90		Gittata XS-180		Gittata XS-360	
	bar	metri	l/h	metri	l/h	metri
0,5	0-1,5	0-53	0-1,9	0-53	0-2,5	0-53
1,0	0-2,4	0-78	0-2,4	0-78	0-3,4	0-78
1,5	0-2,9	0-98	0-3,0	0-98	0-4,1	0-98
2,0	0-3,1	0-115	0-3,2	0-115	0-4,1	0-115
2,5	0-3,3	0-130	0-3,4	0-130	0-3,6	0-130

## Jet Spike 310-90, 310-180, 310-360

Irrigatore a portata regolabile su picchetto

### Caratteristiche

- Pronto per l'installazione. Ideale per aiuole fiorite, tappezzanti e piante in vaso
- Irrigatore da 31 cm su picchetto
- Prolunga di 20 cm
- Altezza totale del picchetto con la prolunga: 51 cm
- Testina del microirrigatore in acetale, picchetto in polietilene e prolunga in polietilene ad alta densità (HDPE)
- Tubo di collegamento da 4/6 mm in PVC flessibile premontato (lunghezza: 50 cm)

### Prestazioni di Jet Spike 310-90, 310-180, 310-360

Pressione	90°		180°		360°	
	bar	l/h metri	l/h metri	l/h metri	l/h metri	l/h metri
0,5	0 - 58	0 - 1,7	0 - 58	0 - 1,9	0 - 58	0 - 2,5
1,0	0 - 82	0 - 2,5	0 - 82	0 - 2,3	0 - 82	0 - 3,4
1,5	0 - 101	0 - 2,9	0 - 101	0 - 2,7	0 - 101	0 - 3,9
2,0	0 - 117	0 - 3,2	0 - 117	0 - 3,0	0 - 117	0 - 4,1
2,5	0 - 130	0 - 3,5	0 - 130	0 - 3,3	0 - 130	0 - 4,2

### Specifiche

- Pressione: da 0,5 a 2,5 bar
- Portata: da 0 a 130 litri/ora
- Gittata: regolabile da 0 a 4,2 m

### Modelli

- JET SPIKE 310-90: microirrigatore a 90° su picchetto
- JET SPIKE 310-180: microirrigatore a 180° su picchetto
- JET SPIKE 310-360: microirrigatore a 360° su picchetto con 18 getti



Jet Spike 310-90

## Tappo per diffusore con protezione insetti

### Caratteristiche

- Impedisce a insetti e detriti di penetrare nel tubo capillare da 6 mm e di ostruirlo
- L'ingresso a innesto si inserisce sul tubo capillare (XQ) da 6 mm
- La protezione a flangia diffonde l'acqua in modo da ridurre al minimo l'erosione del terreno nel punto di erogazione

### Range operativo

- Pressione: da 0 a 3,5 bar

### Modelli

- DBC-025: Nero

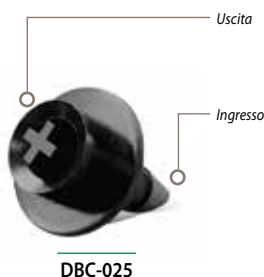

DBC-025

## Picchetto universale per tubo capillare da 1/4"

### Caratteristiche

- Permette di fissare il microtubo da 6 mm e il gocciolatore o il tappo per diffusore con protezione insetti nella zona radicale della pianta
- Adatto a sorreggere e fissare in modo sicuro tubi capillari da 6 mm di Rain Bird e di altri produttori - Diametro int. da 4 mm a 4,6 mm e diametro est. da 5,6 mm a 6,4 mm.
- Picchetto rigido con testa piatta e larga per resistere meglio alle martellate quando viene conficcato nel terreno

*Nota: se il gocciolatore è installato all'ingresso del tubo di distribuzione, utilizzare un tappo per diffusore con protezione insetti (DBC-025) all'uscita del tubo per evitare che gli insetti ostruiscano il tubo e per mantenere il tubo in loco*

### Modello

- TS-025



TS-025

## Picchetto e prolunga PolyFlex

### Caratteristiche

- Prolunga di 30,5 cm pre-assemblata su un picchetto di 17,8 cm
- Utilizzare con un qualsiasi sistema a goccia dotato di filettatura 10-32 per erogare l'acqua direttamente alla pianta, quale Xeri-Bug, moduli autocompensanti, irrigatori ad allagamento Xeri e irrigatori Xeri
- Fa risparmiare tempo e denaro nell'installazione di un impianto di irrigazione a bassa portata
- La prolunga PolyFlex, estremamente robusta e affidabile, è realizzata con pareti spesse in polietilene ad alta densità

### Range operativo

- Pressione: da 1,0 a 3,5 bar

### Modello

- PFR-RS: 30,5 cm
- Prolunga e picchetto PolyFlex da 17,8 cm



PFR-RS



## Sistema di irrigazione radicale (RWS)

Il sistema di irrigazione radicale favorisce un buon attecchimento delle radici, lo sviluppo di piante rigogliose e un accrescimento vegetativo accelerato

### Caratteristiche e vantaggi

- L'aerazione e l'irrigazione interrata impediscono gli shock da trapianto degli alberi e degli arbusti
- Soluzione di massima efficienza per l'irrigazione di alberi — fino al 95% di uniformità con valori minimi di perdite legate a vento, evaporazione o irrigazione non fruibile dalla pianta
- L'irrigatore ad allagamento interrato, progettato con grande attenzione al lato estetico, non interferisce con l'aspetto naturale del paesaggio
- La chiusura a griglia a livello del suolo costituisce un deterrente contro gli atti vandalici
- Aiuta a prevenire la crescita di radici poco profonde e danni agli elementi artificiali dell'area in questione
- L'installazione sotto il piano di calpestio è ottimale dal punto di vista estetico
- I componenti sono tutti interni e assemblati in fabbrica, per un'affidabilità garantita

### Per il modello RWS:

- tappo protettivo da 10,2 cm e griglia anti vandalo sulla sommità di un tubo a rete semirigido di 91,4 cm
- I giunti snodati installati in fabbrica (tranne RWS) con irrigatore ad allagamento 1401 (0,95 l/min) o 1402 (1,9 l/min) su torretta fissa facilitano il collegamento alle tubazioni secondarie
- Opzioni: valvola di ritenuta inclusa per evitare la fuoriuscita di acqua dalle linee  
Rivestimento (calza) antisabbia per utilizzo nei terreni a sabbia fine

### Per il modello RWS - Mini:

- tappo protettivo da 10,2 cm e griglia anti vandalo sulla sommità di un tubo a rete semirigido di 45,7 cm.
- Il raccordo a gomito filettato da 1/2" installato in fabbrica con irrigatore ad allagamento 1401 o 1402 facilita il collegamento alle tubazioni secondarie
- Opzioni: valvola di ritenuta inclusa per evitare la fuoriuscita di acqua dalle linee  
Rivestimento (calza) antisabbia per utilizzo nei terreni a sabbia fine

### Per il modello RWS -

#### Supplementare:

- il tappo a scatto da 5,1 cm e la base da 25,4 cm contengono un tubo in rete semirigido
- Il raccordo a gomito filettato da 1/2" installato in fabbrica con testina ad allagamento autocompensante PCT o 1401 facilita il collegamento alle tubazioni secondarie
- Opzioni: valvola di ritenuta inclusa per evitare la fuoriuscita di acqua dalle linee  
Rivestimento (calza) antisabbia per utilizzo nei terreni a sabbia fine

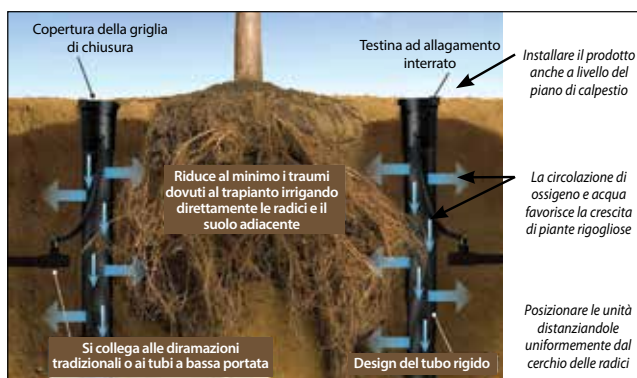

## Modelli /Specifiche (L'elenco riporta una selezione di modelli. Per conoscere la disponibilità completa, consultare il listino prezzi valido nella propria zona.)

Modello	Irrigatore ad allagamento	Valvola di ritenuta*	Giunto snodato con ingresso NPT maschio da 1/2" (15/21)	Raccordo a gomito filettato con ingresso NPT maschio da 1/2" (15/21)
<b>Sistema di irrigazione radicale (con griglia anti vandalo di 10,2 cm)</b>				
RWS	Ideale per ala gocciolante da 6 mm o componenti forniti dal cliente	-	-	-
RWS-B-C-1401	57 l/h	✓ (91,4 cm)	✓	-
RWS-B-1401	57 l/h	-	✓	-
RWS-B-X-1401	57 l/h	-	✓ (45,7 cm senza gomito)	-
RWS-B-C-1402	114 l/h	✓ (91,4 cm)	✓	-
RWS-B-1402	114 l/h	-	✓	-
RWS-B-C-1404	228 l/h	✓ (91,4 cm)	✓	-
<b>Sistema di irrigazione radicale - Mini (con griglia anti vandalo di 10,2 cm)</b>				
RWS-M	Ideale per ala gocciolante da 6 mm o componenti forniti dal cliente	-	-	-
RWS-M-B-C-1401	57 l/h	✓ (45,7 cm)	-	✓
RWS-M-B-1401	57 l/h	-	-	✓
RWS-M-B-C-1402	114 l/h	✓ (45,7 cm)	-	✓
RWS-M-B-1402	114 l/h	-	-	✓
<b>Sistema di irrigazione radicale - Supplementare (con tappo a scatto e base da 5,1 cm)</b>				
RWS-S-B-C-PCT5	1.140 l/h	✓ (25,4 cm)	-	✓
RWS-S-B-C-1401	57 l/h	✓ (25,4 cm)	-	✓
RWS-S-B-1401	57 l/h	-	-	✓

### Accessori per sistemi di irrigazione radicale

RWS-SOCK (calza antisabbia per sistema di irrigazione radicale)

RWS-GRATE-P (griglia viola per sistema di irrigazione radicale modelli RWS e RWS Mini)

\* La valvola di ritenuta trattiene una colonna d'acqua di 4,3 m, o 0,4 bar

## Ala gocciolante fuori terra XFD

L'ala gocciolante autocompensante più flessibile che ci sia sul mercato, perfetta per l'irrigazione di tappezzanti, aiuole fitte, siepi e altro ancora

### Caratteristiche

- Tubo extra flessibile per un'installazione semplice e veloce
- Tubo a doppio strato (marrone su nero o viola su nero) che offre una resistenza eccezionale agli agenti chimici, alle radiazioni UV e alla formazione di alghe
- Il design del gocciolatore, in attesa di brevetto, garantisce una maggiore affidabilità
- Diramazioni più lunghe rispetto ai prodotti della concorrenza
- Materiale esclusivo con una flessibilità di gran lunga superiore che rende possibile la realizzazione di curve più strette con meno raccordi a gomito, per un'installazione ancora più semplice
- Possibilità di scegliere la portata, la spaziatura e la lunghezza della bobina, garantendo una grande flessibilità di progettazione e un'ampia varietà di applicazioni oltre a quelle sul tappeto erboso
- In caso di installazione interrata, utilizzare una valvola di sfiato (pag. 116)

### Range operativo

- Pressione: da 0,58 a 4,1 bar
- Portate: 1,6 l/h, 2,3 l/h e 3,5 l/h
- Temperatura: acqua fino a 37,8 °C; ambiente fino a 51,7 °C
- Filtrazione richiesta: 125 micron

### Specifiche

- Diametro esterno: 16,1 mm
- Diametro interno: 13,6 mm
- Spessore parete: 1,2 mm
- Spaziatura: 33, 40 o 50 cm
- Lunghezza: bobine da 25, 50, 100 m
- Utilizzo con raccordi a innesto per ala gocciolante XF



Ala gocciolante XFD



L'ala gocciolante XFD offre una maggiore flessibilità per la resistenza alle strozzature e una facile installazione. L'ala gocciolante può essere piegata fino a creare un arco di 7,62 cm senza strozzatura

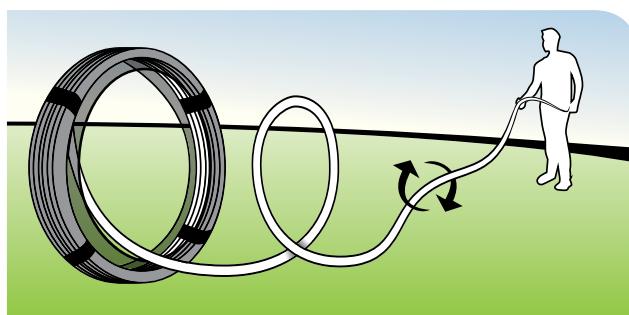

La bobina autosvolgente riduce il tempo di posa e facilita l'installazione

## Raccordi compatibili



Raccordi a innesto per ala gocciolante XF  
(pag. 114)



Raccordi a compressione Easy Fit (pag. 115)

### Modelli dell'ala gocciolante fuori terra XFD

Modello	Portata l/h	Spaziatura cm	Lunghezza della bobina m
XFD1633100	1,6	33	100
XFD2333100	2,3	33	100
XFD2340100	2,3	40	100
XFD2350100	2,3	50	100
XFD233350	2,3	33	50
XFD233325	2,3	33	25
XFDB2333100	2,3	33	100
XFDB233350	2,3	33	50
XFDB233325	2,3	33	25
XFDB3533100	3,5	33	100
XFDB353350	3,5	33	50

### Modelli dell'ala gocciolante fuori terra XFD

Modello	Portata gph	Spaziatura in.	Lunghezza della bobina ft.
XFD-06-12-100	0,60	12	100
XFD-06-12-250	0,60	12	250
XFD-06-12-500	0,60	12	500
XFD-06-18-100	0,60	18	100
XFD-06-18-250	0,60	18	250
XFD-06-18-500	0,60	18	500
XFD-09-12-100	0,90	12	100
XFD-09-12-250	0,90	12	250
XFD-09-12-500	0,90	12	500
XFD-09-18-100	0,90	18	100
XFD-09-18-250	0,90	18	250
XFD-09-18-500	0,90	18	500
XFDP-06-12-500 (viola)	0,60	12	500
XFDP-06-18-500 (viola)	0,60	18	500
XFDP-09-12-500 (viola)	0,90	12	500
XFDP-09-18-500 (viola)	0,90	18	500

### Lunghezza massima delle diramazioni dell'ala gocciolante fuori terra XFD (metri)

Pressione di ingresso bar	Lunghezza massima diramazioni (metri)					
	33 cm			50 cm		
	Portata nominale (l/h)					
	1,6	2,3	3,5	1,6	2,3	3,5
1,00	104	79	54	112	85	100
1,70	131	104	77	136	108	129
2,40	146	121	93	153	127	152
3,10	160	135	105	168	141	162
3,80	172	143	116	176	148	169

### Lunghezza massima delle diramazioni dell'ala gocciolante fuori terra XFD (piedi)

Pressione di ingresso (psi)	Lunghezza massima diramazioni (piedi)			
	Spaziatura di 12"		Spaziatura di 18"	
	Portata nominale (gph):			
	0,6	0,9	0,6	0,9
15	273	155	314	250
20	318	169	353	294
30	360	230	413	350
40	395	255	465	402
50	417	285	528	420
60	460	290	596	455

## Ala gocciolante XFCV con valvola di ritenuta

L'ala gocciolante XFCV Rain Bird® dotata di valvola di ritenuta da 0,24 bar rinforzata, destinata ad applicazioni fuori terra, aggiunge valore alla gamma di ali gocciolanti della Serie XF di Rain Bird. La XFCV è l'ala gocciolante più efficiente del settore ed è indicata per le aree in cui nessun'altra ala gocciolante darebbe buoni risultati. Quando viene utilizzata in applicazioni con forti dislivelli, la valvola di ritenuta (in attesa di brevetto) mantiene costante l'alimentazione d'acqua nell'ala gocciolante ed è in grado di trattenere fino a 2,4 m di colonna d'acqua. La XFCV di Rain Bird offre una migliore uniformità e aiuta a prevenire l'irrigazione eccessiva nel punto più basso della zona, evitando l'impaludamento e il drenaggio dell'acqua dall'ala gocciolante.

È adatta ai raccordi a compressione Easy Fit di Rain Bird, ai raccordi a innesto rapido per ala gocciolante XF e ad altri raccordi a innesto rapido da 17 mm.

### Caratteristiche

#### Semplice

- La tecnologia Rain Bird con valvola di ritenuta da 0,24 bar (in attesa di brevetto) mantiene costante l'alimentazione con acqua dell'ala gocciolante, migliorando l'uniformità dell'irrigazione, e fa risparmiare acqua eliminando la necessità di ricaricare la linea all'inizio di ogni ciclo di irrigazione
- Grazie a un materiale per tubazione brevettato, l'ala gocciolante XFCV con valvola di ritenuta ad alte prestazioni è l'ala gocciolante più flessibile sul mercato, e questo ne fa il modello più facile da progettare e da installare
- Il gocciolatore Rain Bird a profilo ribassato riduce la perdita di carico sulla linea, consentendo una maggiore lunghezza delle diramazioni secondarie, semplificando la progettazione e riducendo i tempi di installazione
- La varietà delle portate dei gocciolatori, delle spazature tra gli stessi e delle lunghezze delle bobine di tubo offre la massima flessibilità per le aree di superficie o senza variazioni di altezza

#### A base di materiali riciclati

- Tutte le ali gocciolanti Rain Bird XF (XFD, XFS, XFCV) vantano la certificazione LEED credito 4.2 in quanto contengono almeno il 20% di polietilene ottenuto da materiale riciclato. Sono inoltre disponibili in un'ampia varietà di lunghezza della bobina, portata e spaziatura tra i gocciolatori

#### Affidabile

- Il gocciolatore autocompensante offre una portata costante lungo tutte le diramazioni, consentendo una maggiore uniformità e quindi una maggiore affidabilità nella gamma di pressioni compresa tra 1,38 e 4,14 bar.

#### Durature

- Tubazioni a doppio strato (marrone su nero) che offrono un'ottima resistenza agli agenti chimici, alla crescita di alghe e ai danni provocati dai raggi UV

#### Resistente al materiale in sospensione

- il design esclusivo del gocciolatore Rain Bird resiste all'intasamento grazie a una sezione del flusso molto ampia, con azione autopulente



Ala gocciolante XFCV per applicazioni in altezza

Grazie alla valvola di ritenuta da 0,24 bar integrata nella XFCV, l'acqua viene mantenuta costante in tutte le linee, con una capacità di trattenere fino a 2,4 m di colonna d'acqua





## Range operativo

- Pressione di apertura: 1,0 bar
- Pressione: da 1,38 a 4,14 bar
- Portata: 2,3 l/h
- Temperatura:
  - Acqua: Fino a 37,8°C
  - Ambiente: Fino a 51,7°C
- Filtrazione richiesta: 125 micron

## Specifiche

- Dimensioni:
  - Ø est.: 16 mm
  - Ø int.: 13,6 mm
- Spessore: 1,2 mm
- Spaziatura di 33 cm o 50 cm
- Disponibile in bobine da 100 m
- Colore della bobina: marrone
- Da utilizzare con raccordi a innesto per ala gocciolante XF o raccordi a compressione Easy Fit di Rain Bird

## Raccordi compatibili



Raccordi a innesto per ala gocciolante XF  
(pag. 114)



Raccordi a compressione Easy Fit  
(pag. 115)

## Modelli di ala gocciolante XFCV

Modello	Portata l/h	Spaziatura cm	Lunghezza della bobina m
XFCV2333100	2,3	33	100
XFCV2350100	2,3	50	100

## Modelli di ala gocciolante XFCV

Modello	Portata gph	Spaziatura in.	Lunghezza della bobina ft.
XFCV-06-12-100	0,60	12	100
XFCV-06-12-500	0,60	12	500
XFCV-06-18-100	0,60	18	100
XFCV-06-18-500	0,60	18	500
XFCV-09-12-100	0,90	12	100
XFCV-09-12-500	0,90	12	500
XFCV-09-18-100	0,90	18	100
XFCV-09-18-500	0,90	18	500

## Lunghezza massima delle diramazioni dell'ala gocciolante XFCV (metri)

Pressione di ingresso bar	Lunghezza massima diramazioni (metri)	
	33 cm	50 cm
	Portata nominale (l/h)	
	2,3	
1,38	84	93
2,07	102	117
2,76	115	135
3,45	125	155
4,14	137	178

## Lunghezza massima delle diramazioni dell'ala gocciolante XFCV (piedi)

Pressione di ingresso (psi)	Lunghezza massima diramazioni (piedi)			
	Spaziatura di 12"		Spaziatura di 18"	
	Portata nominale (gph):		Portata nominale (gph):	
	0,6	0,9	0,6	0,9
20	192	136	254	215
30	289	205	402	337
40	350	248	498	416
50	397	281	573	477
60	436	309	637	529

## Ala gocciolante interrata XFS con tecnologia Copper Shield™

Sistema di microirrigazione interrata (SDI) perfetto per aree piccole, strette e con piante fitte, per dislivelli e per tutte le aree verdi con tappeto erboso

L'ala gocciolante interrata XFS Rain Bird® color rame con tecnologia Copper Shield™ è l'ultima nata nella famiglia dei sistemi di irrigazione a goccia Rain Bird per aree verdi. La tecnologia Copper Shield di Rain Bird (in attesa di brevetto) protegge il gocciolatore dall'intrusione delle radici, consentendo di creare un impianto di microirrigazione interrata durevole e con pochissima manutenzione, da utilizzarsi al di sotto di manti erbosi o di aree con arbusti e tappezzanti.

Grazie al materiale esclusivo con cui è realizzata, l'ala gocciolante interrata XFS con tecnologia Copper Shield è la più flessibile disponibile in commercio, nonché la più semplice per la progettazione e la realizzazione degli impianti.

### Caratteristiche

#### Semplice

- Il gocciolatore Rain Bird a profilo ribassato riduce la perdita di carico sulla linea, consentendo una maggiore lunghezza delle diramazioni secondarie, semplificando la progettazione e riducendo i tempi di installazione
- La varietà delle portate dei gocciolatori, della loro spaziatura e della lunghezza delle bobine di tubo offre la massima flessibilità per l'irrigazione interrata dei tappeti erbosi o delle aree con arbusti e tappezzanti

#### Affidabile

- I gocciolatori per ala gocciolante interrata XFS sono protetti dall'intrusione delle radici grazie alla tecnologia Rain Bird Copper Shield™ in attesa di brevetto, la quale permette di creare un sistema di irrigazione che non richiede manutenzione né la sostituzione delle sostanze chimiche atte a prevenire l'intrusione
- Il gocciolatore autocompensante offre una portata costante lungo tutte le diramazioni, consentendo una maggiore uniformità e quindi una maggiore affidabilità nell'intervallo di pressioni compreso tra 0,58 e 4,14 bar

#### Durature

- Le tubazioni a doppio strato (color rame su nero) offrono un'ottima resistenza agli agenti chimici, alla crescita di alghe e ai raggi UV
- Resistente al materiale in sospensione: il design esclusivo del gocciolatore Rain Bird resiste all'intasamento grazie a una sezione del flusso molto ampia, con azione autopulente

#### Range operativo

- Pressione: da 0,58 a 4,14 bar
- Portate: 1,6 l/h e 2,3 l/h
- Temperatura:
  - Acqua: Fino a 37,8°C
  - Ambiente: Fino a 51,7°C
- Filtrazione richiesta: 125 micron

#### Specifiche

- Dimensioni: Ø est.: 16 mm; Ø int.: 13,6 mm; spessore: 1,2 mm
- Spaziatura: 33 cm
- Disponibile in bobine da 100 m
- Colore della bobina: rame o viola
- Utilizzo con raccordi a innesto per ala gocciolante XF



Vincitrice  
all'Irrigation  
Association  
Show

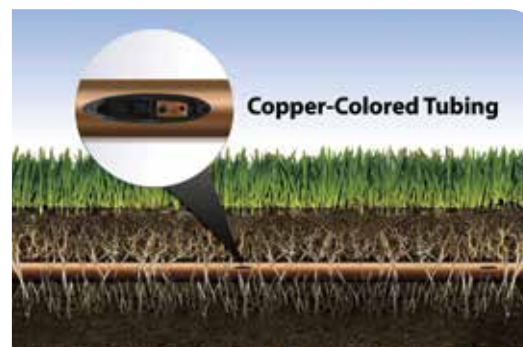

Ala gocciolante interrata XFS con tecnologia Copper Shield™



L'ala gocciolante XFS offre una maggiore flessibilità, quindi una maggiore facilità di installazione

## Modelli dell'ala gocciolante interrata XFS

Modello	Portata l/h	Spaziatura cm	Lunghezza della bobina m
XFS1633100	1,6	33	100
XFS2333100	2,3	33	100
XFSV2333100	2,3	33	100

## Modelli dell'ala gocciolante interrata XFS

Modello	Portata gph	Spaziatura in.	Lunghezza della bobina ft.
XFS-04-12-100	0,42	12	100
XFS-04-12-500	0,42	12	500
XFS-04-18-100	0,42	18	100
XFS-04-18-500	0,42	18	500
XFS-06-12-100	0,60	12	100
XFS-06-12-500	0,60	12	500
XFS-06-18-100	0,60	18	100
XFS-06-18-500	0,60	18	500
XFS-09-12-100	0,90	12	100
XFS-09-12-500	0,90	12	500
XFS-09-18-100	0,90	18	100
XFS-09-18-500	0,90	18	500
XFSP-04-12-500 (viola)	0,42	12	500
XFSP-04-18-500 (viola)	0,42	18	500
XFSP-06-12-500 (viola)	0,60	12	500
XFSP-06-18-500 (viola)	0,60	18	500
XFSP-09-12-500 (viola)	0,90	12	500
XFSP-09-18-500 (viola)	0,90	18	500

NOTA: utilizzare solo raccordi a innesto per ala gocciolante XF nelle applicazioni interrate.

## Lunghezza massima delle diramazioni dell'ala gocciolante interrata XFS (metri)

Pressione di ingresso bar	Lunghezza massima diramazioni (metri) 33 cm	
	Portata nominale (l/h)	
	1,6	2,3
1,00	104	79
1,70	131	104
2,40	144	121
3,10	150	126
3,80	175	147

## Lunghezza massima delle diramazioni dell'ala gocciolante interrata XFS (piedi)

Pressione di ingresso (psi)	Lunghezza massima diramazioni (piedi)					
	Spaziatura di 12"			Spaziatura di 18"		
	Portata nominale (gph):					
	0,42	0,6	0,9	0,42	0,6	0,9
15	352	273	155	374	314	250
20	399	318	169	417	353	294
30	447	360	230	481	413	350
40	488	395	255	530	465	402
50	505	417	285	610	528	420
60	573	460	290	734	596	455

## Fascetta per tubo

Per tubi da 13-16 mm

### Applicazioni

- Le fascette sono utilizzate per tubi da 13-16 mm.

**Modello** (disponibile solo in Europa)

- Fascetta per tubi da 13-16 mm



Fascetta per tubo

## C-12

Picchetto ferma tubo per tubi da 13-16 mm

### Applicazioni

- Utilizzato per fissare i tubi da 13-16 mm sul piano di calpestio.

**Modello**

(disponibile solo in Europa)

- C-12: picchetto ferma tubo

C-12



## Picchetto ferma tubo in acciaio galvanizzato

Picchetto ferma tubo in acciaio galvanizzato calibro 9 per fissare il tubo di distribuzione, l'ala gocciolante XF o il tubo XBS sul piano di calpestio

### Caratteristiche

- Lunga durata:** il robusto acciaio galvanizzato calibro 9 offre lunga durata, resistenza alla corrosione e ottima tenuta del tubo di distribuzione.
- Facilità di installazione:** le estremità appuntite facilitano l'inserimento in tutti i tipi di terreno
- Praticità:** le confezioni resistenti si prestano a essere trasportate e stoccate facilmente

### Specifiche

- Misura: 15 cm
- Materiale: acciaio galvanizzato
- Spessore: calibro 9

### Modelli

- TDS-6050: picchetto ferma tubo da 15 cm in acciaio galvanizzato (50 pezzi)
- TDS-6500: picchetto ferma tubo da 15 cm in acciaio galvanizzato (500 pezzi, secchio)



TDS-6050

TDS-6500

## 700-CF-22

Chiusura di fine tubo

### Applicazioni

- Le chiusure di fine tubo a forma di 8 sono utilizzate all'estremità dei tubi da 13-16 mm

### Caratteristiche

- Si installano facilmente all'estremità dei tubi da 13-16 mm
- Si rimuovono facilmente per lavarle

### Specifiche

- Pressione: da 0 a 3,5 bar

### Modello

- 700-CF-22: chiusura di tubo per tubi da 13-16 mm



700-CF-22

## Collettore per ala gocciolante QF

NOVITÀ

Un'alternativa rapida e flessibile ai classici collettori per ali gocciolanti

Il collettore per ala gocciolante QF è un prodotto in attesa di brevetto che rappresenta il primo collettore pre-fabbricato specifico per installazioni con ali gocciolanti. Rapido e flessibile sostituito di un supporto costruito in loco, il supporto per ala gocciolante QF permette di risparmiare tempo e fatica. Realizzato con una miscela di polietilene brevettata, simile a quella delle ali gocciolanti Serie XF di Rain Bird, il collettore per ala gocciolante QF offre agli installatori una praticità ineguagliabile: basta svolgere la bobina e fissare l'ala gocciolante con una spaziatura garantita di 30 o 45 cm. Eliminando la necessità di misurare, tagliare, incollare e avvolgere con Teflon, il collettore per ala gocciolante QF permette di risparmiare tempo e denaro, realizzando progetti più vantaggiosi.

### Caratteristiche

- I raccordi a gomito del collettore per ala gocciolante QF ruotano di 360° e sono dotati di un anello di protezione che permette di prevenire i danni e di garantire una tenuta adeguata.
- L'anello offre anche il vantaggio di semplificare l'attacco dell'ala gocciolante.
- L'attacco a innesto rotante consente di gestire i problemi di cattivo allineamento nello scavo. Basta ruotarlo a sinistra o a destra per sistemare l'ala gocciolante, senza bisogno di scavare nuovamente.
- I gomiti rotanti presentano lo stesso design del raccordo XFF di Rain Bird e richiedono il 50% in meno di forza di inserimento, oltre a essere compatibili con lo strumento per inserimento raccordi XFF.

### Specifiche

#### Collettore QF - 3/4"

- Diametro esterno: 23,9 mm
- Diametro interno: 20,8 mm
- Spessore parete: 1,5 mm

### Modelli

L'elenco riporta una selezione di modelli. Per conoscere la disponibilità completa, consultare il listino prezzi valido nella propria zona.

- XQF7512100: collettore per ala gocciolante XQF da 3/4" (spaziatura 30 cm, bobina da 30 m)
- XQF7518100: collettore per ala gocciolante XQF da 3/4" (spaziatura 45 cm, bobina da 30 m)



Collettore per ala gocciolante QF



### Raccordi compatibili



Raccordi compatibili con XQF

### Come ordinare

XQF - 75 - 12 - 100

Lunghezza della bobina  
100 = 30 m

Spaziatura tra i gocciolatori  
12 = 30 cm  
18 = 45 cm

Diametro dell'ala gocciolante  
75 = 1,9 cm

Modello  
XQF: Xerigation®  
Quick Flexible



## Raccordi a innesto per ala gocciolante XF

### Caratteristiche

- Una linea completa di raccordi a innesto da 17 mm per semplificare l'installazione dell'ala gocciolante serie XF
- Gli attacchi a innesto di alta qualità fanno presa sul tubo e garantiscono una connessione sicura
- Il design unico dell'innesto riduce la forza di inserimento pur mantenendo una connessione sicura
- Raccordi colorati discreti, in linea con le tonalità naturali del terreno

### Range operativo

- Pressione: da 1,0 a 3,5 bar; in presenza di valore di 4,1 bar è richiesto l'uso di fascette



XFF-TMA-050



XFF-TEE



XFF-MA-050



XFF-FA-050



XFF-COUP



XFF-ELBOW



XFF-MA-075



XFF-TFA-050

### Inserti a incastro XF 17mm



### Modelli

L'elenco riporta una selezione di modelli. Per conoscere la disponibilità completa, consultare il listino prezzi valido nella propria zona.

- XFF-COUP: innesto da 17 mm x raccordo a innesto
- XFF-ELBOW: innesto da 17 mm x raccordo a gomito
- XFF-MA-050: innesto da 17 mm x adattatore MPT maschio da 1/2"
- XFF-TEE: innesto da 17 mm x innesto x connettore a T
- XFF-TMA-050: innesto da 17 mm x MPT da 1/2" x adattatore maschio connettore a T da 17 mm
- XFF-MA-075: innesto da 17 mm x adattatore maschio MPT da 3/4"
- XFF-FA-050: adattatore femmina raccordo a gomito a basso profilo da 17 mm x FPT da 1/2"
- XFF-TFA-050: adattatore femmina per connettore a T a basso profilo da 17 mm x FPT da 1/2" x 17 mm

## Strumento per inserimento raccordi XF

Lo strumento per inserimento raccordi XF riduce del 50% lo sforzo richiesto per inserire i raccordi nel tubo.

### Caratteristiche

- Il 50% di sforzo in meno per installare i raccordi
- Consente di tenere fermo il raccordo mentre si inserisce l'ala gocciolante
- Lo strumento aiuta ad allargare l'apertura nell'ala gocciolante per facilitare l'inserimento dei raccordi
- Ottima presa e comfort nel maneggiarlo

### Modello

- FITINS-TOOL



FITINS-TOOL

Lo strumento per inserimento raccordi XF funziona con i seguenti raccordi:



XFF-COUP



XFF-ELBOW



XFF-TEE



Lo strumento per inserimento raccordi XF tiene ben fermo il raccordo per facilitare l'inserimento dell'ala gocciolante.



Lo strumento è dotato anche di cavità inclinata che crea spazio per l'ala gocciolante quando si inserisce un raccordo sul secondo lato.

## Raccordi autobloccanti

Raccordi per tubi da 13-16 mm

### Applicazioni

- Si utilizzano per collegare un tubo da 13-16 mm (microirrigazione) e l'ala gocciolante XF.

### Caratteristiche

- Connessione altamente sicura per tubi con diametro esterno di 16 mm
- Possono essere utilizzati con ala gocciolante e tubi per microirrigazione. Facili da maneggiare
- Facili da usare

### Specifiche

- Realizzati in polipropilene
- Disponibili in 8 forme diverse: a raccordo intermedio, a gomito e a T

### Modelli

*I modelli descritti sono disponibili solo in Europa. Per altri tipi di raccordi autobloccanti, verificare la disponibilità consultando il listino prezzi regionale o contattando il rappresentante di zona.*

- BF-12 lock: raccordo intermedio ad accoppiamento rapido
- BF-22 lock: raccordo a gomito ad accoppiamento rapido
- BF-32 lock: raccordo a T ad accoppiamento rapido
- BF-82-50 lock: raccordo intermedio ad accoppiamento rapido da 16 mm x filettatura maschio da 1/2"
- BF-62-50 lock: raccordo intermedio ad accoppiamento rapido da 16 mm x filettatura femmina da 1/2"
- BF-82-75 lock: raccordo intermedio ad accoppiamento rapido da 16 mm x filettatura maschio da 3/4"
- BF-62-75 lock: raccordo intermedio ad accoppiamento rapido da 16 mm x filettatura femmina da 3/4"
- BF-plug lock: tappo di fine linea ad accoppiamento rapido per tubo da 16 mm
- BF-92: raccordo autobloccante da 3/4"
- BF-valve-lock: attacco maschio da 3/4" x valvola manuale autobloccante



## Sistema di raccordi a compressione Easy Fit

Un sistema completo di raccordi a compressione e adattatori per tutte le esigenze di collegamento di tubi in un impianto a bassa portata

### Caratteristiche

- Riduce i costi di inventario: i raccordi a compressione multi-diametro funzionano con un'ampia gamma di tubi o ali gocciolanti da 16 mm e 17 mm
- Fa risparmiare tempo e fatica: richiede il 50% di sforzo in meno per collegare i tubi e i raccordi rispetto ai raccordi a compressione della concorrenza. Gli adattatori ruotano, per facilitare l'installazione
- Garantisce una maggiore flessibilità: sono necessari solo tre raccordi Easy Fit e cinque adattatori Easy Fit per creare più di 160 combinazioni di collegamenti, prestandosi a un'infinità di operazioni di installazione e manutenzione
- Funziona con tutte le ali gocciolanti e i tubi per microirrigazione da 16-17 mm
- I raccordi e gli adattatori brevettati sono realizzati in materiali in ABS duraturi e resistenti ai raggi UV
- È possibile utilizzare tappi di spurgo rimovibili per il lavaggio a fine linea eappare temporaneamente le linee non in funzione in vista di un'espansione futura
  - Non adatti a irrigazione interrata

### Range operativo

- Pressione: da 0 a 4,1 bar
- Adatti a tubi con diam. est. di 16-17 mm
- Da utilizzare esclusivamente per irrigazione fuori terra



### Modelli

*L'elenco riporta una selezione di modelli. Per conoscere la disponibilità completa, consultare il listino prezzi valido nella propria zona.*

#### • Raccordi Easy Fit

- MDCF-COUP: accoppiatore
- MDCF-EL: gomito
- MDCF-TEE: raccordo a T

#### • Adattatori Easy Fit

- MDCF-CAP: tappo di spurgo rimovibile per raccordi Easy Fit (nero)

**Nota:** gli adattatori Easy Fit non sono raccordi a innesto. Devono essere utilizzati soltanto con raccordi a compressione Easy Fit.

### Perdita di carico per raccordo

Portata l/h	Perdita bar
0,00	0,00
227,1	0,03
454,3	0,04
681,4	0,06
908,5	0,10
1135,6	0,13
1362,8	0,18

## Kit per valvola di sfiato dell'aria

### Caratteristiche

- Utilizzare con tubi a gocciolatori in linea per ala gocciolante Serie XF Rain Bird o per aree verdi nelle installazioni interrattate\*
  - Realizzato con materiali antiruggine di alta qualità
  - Da inserire in un pozzetto per gocciolatori interrati SEB 7XB
- \*Rain Bird raccomanda l'uso dell'ala gocciolante XFS con tecnologia Copper Shield™ per le installazioni interrattate, comprese quelle sotto il manto erboso.*



XBER-12

### Modello

- XBER-12: valvola di sfiato dell'aria da 1/2"

### Lunghezza massima (metri) dell'ala gocciolante utilizzabile con XBER-12

Spaziatura tra i gocciolatori	Portata nominale di XBER-12		
	1,6 l/h	2,3 l/h	3,5 l/h
33 cm	304	212	139
40 cm	369	257	169
50 cm	461	321	211

**Capacità di XBER-12**

Portata totale (l/min)	24,6
Portata totale (l/h)	1476

### Per installare correttamente le valvole di sfiato dell'aria:

Localizzare il/i punto/i superiore/i della zona dell'ala gocciolante. Installare la valvola in un gocciolatore di scarico o una linea perpendicolare alle file laterali per garantire che tutte le file dell'ala gocciolante usufruiscano della valvola di sfiato dell'aria

## Tubi per microirrigazione serie XF

### Caratteristiche

- Grazie alla maggiore flessibilità è più facile da installare e fa risparmiare tempo
- Il colore marrone si intona al paesaggio e si confonde con il paccame. Si abbina all'ala gocciolante serie XF
- Compatibile con l'ala gocciolante serie XF (Ø int. 13,6 mm x Ø est. 16,1 mm)
- Adatto ai raccordi a compressione Easy Fit Rain Bird®, ai raccordi a innesto per ala gocciolante XF e a raccordi autobloccanti da 17 mm

### Specifiche

- Diametro esterno: 16,1 mm
- Diametro interno: 13,6 mm
- Spessore parete: 1,2 mm



SERIE XF: tubo per microirrigazione marrone



DBL: tubo per microirrigazione nero

### Modelli

L'elenco riporta una selezione di modelli. Per conoscere la disponibilità completa, consultare il listino prezzi valido nella propria zona.

- XDBL100: tubo per microirrigazione nero, bobina da 100 m
- XFD1600: tubo per microirrigazione marrone, bobina da 100 m

### Caratteristiche di perdita di carico dei tubi per microirrigazione XF

Ø est.: 16,1 mm; Ø int. 13,6 mm

Portata l/h	Velocità m/s	Perdita di carico bar
113,56	0,21	0,06
227,12	0,43	0,22
340,69	0,64	0,46
454,25	0,85	0,79
567,81	1,07	1,20
681,37	1,28	1,68
794,94	1,49	2,23
908,50	1,71	2,86
1022,06	1,92	3,56
1135,62	2,13	4,32
1249,19	2,35	5,16
1362,75	2,56	6,06

perdita in bar per 100 metri di tubo (bar/100 m)

Nota: si sconsiglia l'utilizzo di tubi alle portate indicate nell'area in grigio della tabella, in quanto le velocità sono superiori a 1,5 m/s

## Ala gocciolante per aree verdi da 6 mm

L'ala gocciolante da 6 mm di Rain Bird è la scelta perfetta per aree di piccole dimensioni come fioriere, piccoli giardini in vaso, aiuole intorno agli alberi, orti e arbusti

### Caratteristiche

- Di facile utilizzo, poiché il tubo flessibile permette di irrigare facilmente fioriere e giardini in vaso
  - Anti-occlusione grazie alla filtrazione integrata e a due fori di uscita, con angolazione di 180°
- Il tubo marrone completa l'ala gocciolante XF di Rain Bird
- Funziona con raccordi a innesto da 1/4" (6 mm) di Rain Bird

### Range operativo

- da 0,7 a 2,7 bar
- Portata a 2,0 bar: 3,0 l/h
- Filtrazione richiesta: 75 micron

### Specifiche

- Diametro esterno: 6 mm
- Diametro interno: 4 mm
- Spessore parete: 1 mm
- Spaziatura: 15 cm e 30 cm
- Lunghezza: bobine da 30 m



LDQ-08-06-100

### Modelli

- LDQ0806100     • LDQ0812100

### Caratteristiche della portata

Modello	Portata a 2,0 bar l/h	Spaziatura cm	Lunghezza della bobina m
LDQ0806100	3,0	15	30
LDQ0812100	3,0	30	30

### Prestazioni dell'ala gocciolante da 6 mm per spazi verdi

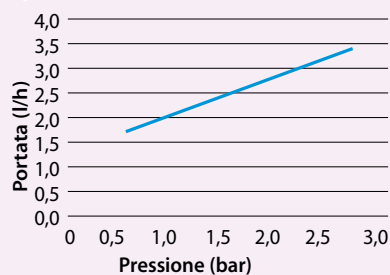

### Lunghezza massima della linea (metri)

Spaziatura tra i gocciolatori	Lunghezza massima della linea
15 cm	5,8 m
30 cm	10 m

## Tubo capillare XQ da ¼"

Il tubo capillare più robusto e flessibile che ci sia sul mercato, per posizionare le uscite dei gocciolatori dove si desidera

### Caratteristiche

- Esclusiva miscela di polimeri che unisce la flessibilità del vinile alla presa del polietilene
- La nuova finitura esterna migliora la manipolazione
- Grazie alla bobina autosvolgente, è facile da usare, da conservare e permette di eliminare gli sprechi
- Adatto a fori di uscita a innesto, a tutti i sistemi a goccia Xerigation® e ai raccordi di accoppiamento da ¼" (6 mm)
- Realizzato in materiali a base di resina di polietilene resistente ai raggi UV

### Range operativo

- Pressione: da 0 a 4,1 bar

### Specifiche

- Diametro esterno: 6,3 mm
- Spessore parete: 1,0 mm
- Diametro interno: 4,3 mm
- Lunghezza: bobine da 30 m e 300 m

### Modelli

- XQ-100: tubo capillare 6 mm, bobina da 30 m
- XQ-1000: tubo capillare 6 mm, bobina da 300 m
- XQ-1000-B: tubo capillare da 6 mm, bidone con bobina da 300 m

### Caratteristiche di perdita di carico dei tubi capillari XQ da ¼"

Ø est.: 6,3 mm; Ø int.: 4,3 mm

Portata m <sup>3</sup> /h	Portata l/h	Velocità m/s	Perdita bar
0,00	3,79	0,08	0,01
0,01	11,6	0,24	0,09
0,02	18,92	0,41	0,22
0,03	26,50	0,57	0,41
0,03	34,07	0,73	0,66
0,04	41,64	0,89	0,95
0,05	49,21	1,05	1,29
0,06	56,78	1,21	1,69
0,06	64,35	1,38	2,13
0,07	68,13	1,46	2,36
0,07	71,92	1,54	2,61
0,08	75,70	1,62	2,87
0,09	94,63	2,03	4,34
0,11	113,55	2,43	6,08

Perdita in bar per 100 metri di tubo

**Nota:** si sconsiglia l'utilizzo di tubi alle portate indicate nell'area in grigio della tabella, in quanto le velocità sono superiori a 1,5 m/s



Tubi XQ-100 e XQ-1000 da ¼" (6 mm)



Tubo XQ-1000-B da ¼" (6 mm)

## BF-1, BF-2, BF-3

Raccordi di accoppiamento ad innesto per tubi da 4-6 mm

### Caratteristiche

- Utilizzati per collegare tra loro tubi capillari da 4-6 mm (DT-025-50/DT-025-1000)
- Struttura in plastica robusta
- Pressione: da 0 a 3,5 bar

### Modelli

- BF-1: connettore a innesto per tubi da 4-6 mm
- BF-2: innesto x raccordo a gomito per tubi da 4-6 mm
- BF-3: innesto x innesto x connettore a T per tubi da 4-6 mm



BF-1, BF-2, BF-3

## Tappo buchi indesiderati tubo

### Caratteristiche

- Utilizzato per tappare i buchi indesiderati nel tubo
- Il nuovo design è adatto all'utensile Xeriman™ (XM-TOOL) per un'installazione semplice e veloce quando occorre inserire i gocciolatori autopercoranti in un tubo da 13-16 mm

### Modello

- EMA-GPX



EMA-GPX

## T135SS

Tagliatubo

### Caratteristiche

- Strumento per tagliare in modo facile e preciso tutti i tubi capillari utilizzati negli impianti di irrigazione a bassa portata.

### Specifiche

- Lunghezza: 21,5 cm

### Modello

- T135SS: tagliatubo



T135SS



## Kit per il controllo di zona a bassa portata con filtro PR

- Affidabile kit per il controllo di zona completo di valvola a bassa portata, l'unica sul mercato in grado di gestire valori di portata bassa (inferiori a 45 l/h) senza trafileamenti
- Kit ridotti con soli due componenti (valvola più filtro regolatore di pressione), per inserire più kit per il controllo di zona in un unico pozzetto per valvole, risparmiando tempo e denaro
- Questi kit dotati di filtro PR offrono controllo on/off, filtrazione e regolazione della pressione con meno componenti, riducendo così i rischi di perdite dai collegamenti sia nel momento dell'installazione, sia per tutta la vita utile dell'impianto di irrigazione

### Range operativo

- Portata: da 45 a 1.135 l/h
- Pressione di ingresso: da 1,4 a 10,3 bar
- Pressione regolata: 2,1 bar
- Filtrazione: filtro da 75 micron in acciaio inossidabile

### Modelli

- XCZ-075-PRF: valvola a bassa portata da 3/4" con filtro RBY PR da 3/4" (assemblato - filettatura NPT/ BSP)
- ICZ-075-TBOS: valvola a bassa portata da 3/4" con solenoide bistabile più filtro RBY con regolatore di pressione da 3/4" (filettatura NPT/BSP)
  - Portata: da 0,8 a 18,91 l/min

### Filtro sostitutivo

- RBY-200SSMX (filtro da 75 micron in acciaio inossidabile)

Pressione di ingresso minima per una pressione di uscita di 2,1 bar

Portata (l/h)	XCZ-075-PRF o ICZ-075-TBOS	
	Pressione (bar)	
45	2,4	
227	2,5	
681	2,6	
1135	3,0	



Quattro kit per il controllo di zona in un pozzetto per valvole standard



XCZ-075-PRF  
(filettatura BSP/NPT)

## Kit per il controllo di zona a portata media con filtro PR

- Kit ridotti con soli due componenti (valvola più filtro regolatore di pressione), per inserire più kit per il controllo di zona in un unico pozzetto per valvole, risparmiando tempo e denaro
- Questi kit dotati di filtro PR offrono controllo on/off, filtrazione e regolazione della pressione con soli due componenti, riducendo così i rischi di perdite dai collegamenti sia nel momento dell'installazione, sia per tutta la vita utile dell'impianto di irrigazione

### Range operativo

- Portata: da 684 a 3.408 l/h
- Pressione di ingresso: da 1,4 a 10,3 bar
- Filtrazione: filtro da 75 micron in acciaio inossidabile
- Pressione regolata: 2,8 bar

### Modelli

- X CZ-100-PRF: valvola DV da 1" con filtro PR da 1" (assemblati - filettatura NPT)
- IXCZ-100-PRF: valvola DV da 1" con filtro PR da 1" (assemblati - filettatura BSP)
- IXZ-100-TBOS: valvola DV da 1" con solenoide bistabile + filtro RBY con regolatore di pressione da 1" (assemblati - filettatura BSP)

### Filtro sostitutivo

- RBY-200SSMX (filtro da 75 micron in acciaio inossidabile)



X CZ-100-PRF / IXCZ-100-PRF

Pressione di ingresso minima per una pressione di uscita di 2,8 bar	
Portata l/h	Pressione di ingresso (bar) X CZ-100-PRF/IXCZ-100-PRF
684	3,0
1134	3,0
2274	3,3
3408	3,8

## Kit per il controllo di zona per aree commerciali a portata elevata con valvola PESB e filtro con regolatore di pressione

- Questo kit completo è il kit per il controllo di zona più semplice, più piccolo e più affidabile che ci sia per le applicazioni in aree commerciali con una portata compresa tra 68 e 4.542 l/h
- Comprende la valvola PESB, collaudata e affidabile, che garantisce un'azione di spurgo brevettata, facendo di questo kit la soluzione ideale per applicazioni in aree commerciali con acqua sporca
- È completo di regolatore di pressione, filtro a controllo rapido dotato di indicatore chiaro che passa dal verde al rosso indicando quando è il momento di pulire il filtro. In questo modo si ottiene una manutenzione ridotta e si pulisce il filtro solo quando necessario. Inoltre, la parte superiore filettata agevola la rimozione e la pulizia del filtro in acciaio inossidabile
- Filtro e regolatore di pressione sono stati uniti creando un Kit completo, a controllo rapido ma di dimensioni inferiori del 24% rispetto alla versione precedente

### Range operativo

- Portata: da 68 a 4.542 l/h
- Pressione di ingresso: da 1,4 a 10,3 bar
- Filtrazione: filtro da 75 micron in acciaio inossidabile
- Pressione regolata: 2,8 bar

### Modelli

- X CZ-100-PRB-COM: valvola a sfera da 1" con valvola PESB da 1" e filtro da 1" a controllo rapido con regolatore di pressione

### Filtro sostitutivo

- QKCHK100M (filtro da 150 micron in acciaio inossidabile)
- QKCHK200M (filtro da 75 micron in acciaio inossidabile)

### Tappo sostitutivo

- QKCHKCAP (tappo completo di o-ring sul corpo)

Per portate inferiori a 19 l/h, Rain Bird raccomanda l'uso di un filtro a monte per evitare che le impurità si accumulino sotto la membrana



X CZ-100-PRB-COM (filettatura NPT)

Pressione di ingresso minima per una pressione di uscita di 2,8 bar	
Portata l/h	Pressione di ingresso (bar) X CZ-100-PRB-COM
68	2,82
227	2,86
684	2,9
1134	3,0
2274	3,3
3408	3,6
4542	4,3

## Kit per il controllo di zona con valvola da 1,5" per aree commerciali

NOVITÀ

Gestisce una portata fino a 14.080 l/h adatta a zone estese

- Ampio intervallo di portata: permette di coprire una zona di microirrigazione più ampia con un solo kit per il controllo di zona, facendo risparmiare sui costi per la manodopera, i costi per il materiale e riducendo le problematiche legate all'installazione.
- Perdita di carico ridotta: utilizzabile in zone con pressione di mandata più bassa.
- Interamente assemblato: riduce i costi per la manodopera in quanto è fornito completo di tutti i componenti principali e con la direzione del flusso nei singoli componenti già assemblata correttamente.
- Configurazione in linea: meno punti di collegamento, per ospitare due kit invece che uno solo in un unico pozzetto per valvole formato Jumbo. Inoltre offre più accesso per la manutenzione e i componenti.

Caratteristiche di perdita di carico		
Portata (l/h)	XCZ-150-LCS	XCZ-150-LCDR
3414	0,21	0,14
4542	0,21	0,14
5676	0,21	0,21
6810	0,34	0,21
9084	0,41	0,41
11358	0,76	0,55
13626	1,03	0,55
14080	1,10	0,55

### Range operativo

- Intervallo di portata: da 3.414 l/h a 14.080 l/h
- Pressione di ingresso: da 1,03 a 7,9 bar
- Pressione regolata: 2,8 bar
- Filtrazione: 130 micron
- Temperatura dell'acqua: da 0,5 °C a 43 °C
- Temperatura ambiente: da 0,5 °C a 52 °C

### Specifiche

#### Dimensioni

- XCZ-150-LCS: L 52,7 cm x P 14,6 cm x H 24 cm
- XCZ-150-LCDR: L 60 cm x P 14,6 cm x H 24 cm

#### Filtrazione

- XCZ-150-LCS: filtro a rete di 3,81 cm in acciaio inossidabile, 130 micron; area di filtraggio: 270 cm<sup>2</sup>
- XCZ-150-LCDR: filtro a dischi di 3,81 cm, 130 micron; area di filtraggio: 310 cm<sup>2</sup>

#### Tipo valvola

- XCZ-150-LCS: PEB da 1,5"
- XCZ-150-LCDR: PESB-R da 1,5"
- Alimentazione: solenoide da 24 Vca a 50/60 Hz (cicli/sec)
- Assorbimento allo spunto: 0,41 A (9,84 VA) a 60 Hz
- Assorbimento a regime: 0,14 A (3,43 VA) a 60 Hz
- Resistenza elettrica: 30-39 Ohm
- Compatibile con decodificatori ESP-LXD a due fili

#### Modelli

- XCZ-150-LCS
- XCZ-150-LCDR

#### Filtri sostitutivi

##### A dischi

- LGFC120MD

##### A rete

- LGFC120MS

Compatibile con  
decod. a 2 fili



XCZ-150-LCS

Compatibile con  
decod. a 2 fili



XCZ-150-LCDR

## Valvole a bassa portata

Valvole progettate esclusivamente per le portate ridotte tipiche degli impianti di microirrigazione (da 0,6 a 37,8 l/min)

### Caratteristiche

- Le uniche valvole del settore espressamente realizzate per gli impianti di microirrigazione, con design brevettato per gestire efficacemente le particelle in presenza di portate ridotte
- Queste valvole sono dotate di tutte le caratteristiche delle affidabili valvole DV Rain Bird, unite a un esclusivo design della membrana che lascia passare le particelle anche con valori di portata estremamente bassi, evitando quindi i trafileamenti
- Essendo in grado di gestire particelle di qualsiasi dimensione, consentono di posizionare in modo sicuro il filtro a valle della valvola stessa
- L'esclusiva membrana a "doppia lama", unita a una sede con diametro di  $\frac{1}{2}$ ", consente un funzionamento impeccabile in presenza di portate ridotte
- Le valvole a bassa portata sono disponibili nel modello per configurazione in linea da  $\frac{3}{4}$ "
- Flusso pilota con doppio filtraggio per la massima affidabilità
- Dispositivo di sfogo esterno per la rimozione manuale di sporco e detriti dal sistema tramite lavaggio durante l'installazione e la messa in funzione dell'impianto
- Dispositivo di sfogo interno per il funzionamento manuale senza fuoriuscite d'acqua.

### Range operativo

- Portata: da 45 l/h a 2.271 l/h
- Pressione: da 1,0 a 10,3 bar

### Specifiche elettriche

- solenoide da 24 Vca a 50/60 Hz (cicli/sec)
- Assorbimento allo spunto: 0,30 A (7,2 VA) a 60 Hz
- Assorbimento a regime: 0,19 A (4,56 VA)

### Modelli

- LfV-075: valvola DV a bassa portata con uscita e ingresso filettati femmina da  $\frac{3}{4}$ " (20/27)
- LfV-075-9V: valvola DV a bassa portata con uscita e ingresso filettati femmina da  $\frac{3}{4}$ " (20/27), con solenoide bistabile 9 V
- LfV-100\*: valvola DV a bassa portata da 1"

\*Disponibile con filettatura BSP



LfV-075



LfV-075-9V

Caratteristiche di perdita di carico		
Portata l/h	LfV-075 bar	LfV-100 bar
45	0,21	0,21
227	0,22	0,23
454	0,23	0,26
900	0,25	0,34
1368	0,28	0,44
1817	0,35	0,52

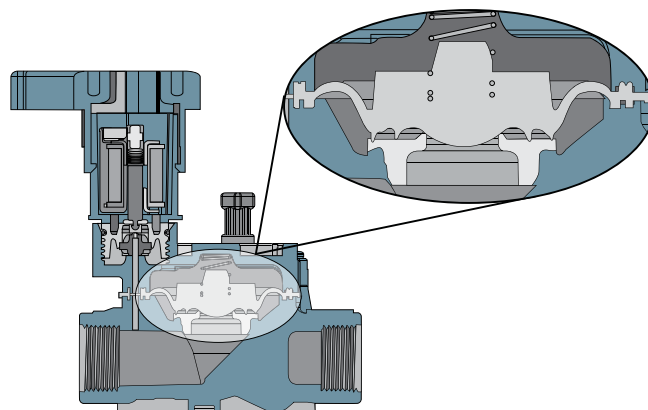

Esclusivo design della membrana



## Regolatori di pressione in linea per portate elevate, attacco da 1" e 1½" NOVITÀ

La linea di regolatori di pressione per portate elevate consente di preconfigurare un ampio intervallo di portate (da 114 a 15.900 l/h) offrendo una soluzione ottimale per la maggior parte degli impianti di irrigazione

### Caratteristiche

#### Flessibilità

- L'ampio intervallo di portate (da 114 a 15.900 l/h) lo rende adatto a una grande varietà di applicazioni, dalla microirrigazione agli irrigatori statici. Consente l'installazione fuori terra o interrata
  - Intervallo di portate dei regolatori di pressione con attacco da 1": da 114 a 7.950 l/h
  - Intervallo di portate dei regolatori di pressione con attacco da 1½": da 3.408 a 15.900 l/h

#### Prestazioni affidabili

- La possibilità di preimpostare la regolazione della pressione su 2,8 bar o 3,4 bar offre una protezione altamente affidabile per gli impianti di irrigazione.

#### Lunga durata

- Testato per soddisfare i requisiti di qualità elevata di Rain Bird. La struttura in ABS altamente resistente e la molla in acciaio inossidabile garantiscono lunga durata per resistere a qualsiasi applicazione

#### Range operativo

- Regolazione della pressione:
  - PSI-H40X-100: 2,8 bar
  - PSI-H50X-100: 3,4 bar
  - PSI-H40X-150: 2,8 bar
- Intervallo di portata:
  - PSI-H40X-100 & PSI-H50X-100: da 114 l/h a 7.950 l/h
  - PSI-H40X-150: da 3.408 l/h a 15.900 l/h
- Pressione di ingresso: da 1,0 a 10,3 bar

#### Specifiche

- PSI-H40X-100 e PSI-H50X-100: NPT femmina da 1" X NPT femmina da 1"
- PSI-H40X-150: NPT femmina da 1½" X NPT femmina da 1½"

#### Dimensioni:

- PSI-H40X-100 & PSI-H50X-100: 14,7 cm di lunghezza x 6,8 cm di larghezza
- PSI-H40X-150: 16,0 cm di lunghezza x 8,4 cm di larghezza

#### Modelli

- PSI-H40X-100: regolatore di pressione in linea 40 psi, con attacco da 1"
- PSI-H50X-100: regolatore di pressione in linea 50 psi, con attacco da 1"
- PSI-H40X-150: regolatore di pressione in linea 40 psi, con attacco da 1½"



Regolatori di pressione in linea per portate elevate, attacco da 1" e 1½"

#### Come ordinare

PSI - H XX X - 100

Modello Regolatore di pressione	Dimensioni ingresso/uscita 100 = 1 in (2,5 cm) 150 = 3,8 cm
Regolazione della pressione preimpostata 40 = 40 psi (2,8 bar) 50 = 50 psi (3,5 bar)	
Intervallo di portata H = portata elevata (fino a 15.900 l/h)	

## Filtro con regolatore di pressione (RBY)

Dispositivo unico e compatto che funziona con tutte le valvole per garantire un controllo di zona semplice ed efficace. Unisce le funzioni di filtrazione e di regolazione della pressione in una singola unità, per proteggere i componenti a valle in un impianto di irrigazione a bassa portata

### Caratteristiche

- Riduce il numero di componenti nella zona di controllo, riducendone le dimensioni e semplificandone l'installazione. Consente il controllo di più zone da un unico pozzetto per valvole!
- Il filtro in acciaio inossidabile da 75 micron riduce il numero di connessioni, per un'installazione più facile e veloce
- Il filtro RBY statico regola la pressione su un valore nominale di 2,0 o 2,8 bar - Il tappo del filtro RBY è dotato di O-ring di tenuta e si svita facilmente per consentire l'accesso ai componenti del filtro ai fini della pulizia
- Il regolatore di pressione a 2,1 o 2,8 bar è integrato nel corpo del filtro
- Il robusto corpo e il tappo sono realizzati in polipropilene rinforzato con fibra di vetro e garantiscono una pressione nominale di 10,3 bar

### Range operativo

- Portata - Unità da ¾": da 48 a 1.134 l/h
  - Unità da 1": da 684 a 3.408 l/h
- Pressione di ingresso: da 1,4 a 10,3 bar
- Pressione regolata: - Unità da ¾": 2,1 bar
  - Unità da 1": 2,8 bar

Componenti del kit per il controllo di zona alle pagg. 118-125

### Modelli

- PRF-075-RBY: filtro PR RBY da ¾" (filettatura NPT)
- PRF-100-RBY: filtro PR RBY da 1" (filettatura NPT)
- IPRF-100-RBY: filtro PR RBY da 1" (filettatura BSP)

### Filtro sostitutivo

- RBY-200SSMX (filtro da 75 micron in acciaio inossidabile)

Filtro in acciaio inossidabile



PRF-075-RBY e IPRB 100 RBY

### Caratteristiche di perdita di carico

Portata l/h	PRF-075-RBY bar	PRF-100-RBY bar
48	0,21	N/A
228	0,28	N/A
684	0,42	0,06
1134	0,69	0,14
1818	N/A	0,26
2274	N/A	0,36
3408	N/A	0,83

Nota: perdita di carico per filtro a rete da 75 micron

## Regolatori di pressione in linea

### Caratteristiche

- Per installazione fuori terra o interrata
- Pressione in uscita preimpostata: da 1,0 a 2,1 bar
- Uscita e ingresso filettati femmina NPT da ¾" (20/27)

### Range operativo

- Portata
  - psi-L30X-075: da 0,8 a 18,9 l/min
  - psi-M30X-075, psi-M40X-075: da 7,8 a 37,9 l/min
  - psi-M15-M50: da 0,45 a 5 m³/h
- Pressione di ingresso: da 0,7 a 10,3 bar

### Modelli

- PSI-M15: pressione in uscita preimpostata: 1,0 bar
- PSI-M20: pressione in uscita preimpostata: 1,4 bar
- PSI-M25: pressione in uscita preimpostata: 1,8 bar
- PSI-M30: pressione in uscita preimpostata: 2,1 bar
- PSI-M40: pressione in uscita preimpostata: 2,8 bar
- PSI-M50: pressione in uscita preimpostata: 3,5 bar



PSI-M20, PSI-M30

## Regolatore di pressione per retrofit

### Caratteristiche

- Consente di regolare la pressione sul valore di 2,1 bar in corrispondenza della torretta per tutti i gocciolatori o gli adattatori a compressione con attacco FPT da ½"
- Per installazione fuori terra o interrata
- Può essere utilizzato con il sistema a goccia a 8 uscite Xeri-bird™ (vedere pagina 99)

### Range operativo

- Portata: da 1,9 a 15,1 l/min
- Pressione di ingresso: da 1,0 a 4,8 bar

### Dimensioni

- Ingresso filettato femmina da ½"
- Altezza: 10 cm

### Modello

- PRS-050-30

PRS-050-30



## Filtri a cestello con regolatore di pressione

L'unico filtro per applicazioni commerciali con regolatore di pressione integrato per aree di irrigazione a bassa portata. Disponibile anche con indicatore di filtro pulito/sporcato.

### Caratteristiche

- Riduce i costi di manodopera e manutenzione – La superficie filtrante più larga del 40% rispetto a quella dei filtri standard consente di ridurre la frequenza di pulizia
- Offre una maggiore affidabilità – Grazie alla funzione "No spill", la sporcizia non ricade nel filtro durante le operazioni di pulizia
- Semplifica l'installazione e la manutenzione – La parte superiore filettata con O-ring facilita la rimozione e la pulizia del filtro a rete in acciaio inossidabile
- Design efficiente – Unisce filtrazione e regolazione di pressione in una singola unità compatta con meno connessioni
- Disponibile nel modello con attacco da 1"
- È fornito pre-assemblato con filtro da 75 micron in acciaio inossidabile (sono disponibili alte misure del filtro)
- Regolatore di pressione da 2,7 bar integrato

### Range operativo

- Portata: da 684 a 4.542 l/h
- Pressione di ingresso: da 1,0 a 10,3 bar
- Pressione regolata: 2,8 bar
- Filtrazione: 75 micron, in acciaio inossidabile
- Temperatura: fino a 66 °C

*Componenti del kit per il controllo di zona alle pagg. 118-125*

### Modelli

- IPRB-100: filtro a cestello da 1" con regolatore di pressione integrato (2,8 bar) e filtro da 75 micron in acciaio inossidabile (filettatura BSP)
- PRB-100: filtro a cestello da 1" con regolatore di pressione integrato (2,8 bar) e filtro da 75 micron in acciaio inossidabile (filettatura NPT)
- IPRB-QKCHK-100: filtro a cestello da 1" con regolatore di pressione integrato (2,8 bar) e filtro da 75 micron in acciaio inossidabile (filettatura BSP)
- PRB-QKCHK-100: filtro a cestello da 1" con regolatore di pressione integrato (2,8 bar) e filtro da 75 micron in acciaio inossidabile (filettatura NPT)

### Filtri sostitutivi

- QKCHK-200M: filtro da 75 micron in acciaio inossidabile, bianco

Pressione di ingresso minima per una pressione di uscita di 2,8 bar

Portata l/h	Pressione di ingresso IPRB-100 bar
684	2,8
1134	2,9
2274	3,3
3408	3,6
4542	4,4

*Filtro in acciaio inossidabile*



IPRB-100



IPRB-QKCHK-100



QKCHK-200M

## Filtri a grande capacità

Portata elevata a grande capacità e manutenzione ridotta con questi filtri a dischi e a rete affidabili

### Caratteristiche

- Offrono una capacità di filtrazione superiore, ideale per applicazioni residenziali, commerciali e municipali
- I filtri a lunga durata si rimuovono facilmente per essere puliti, riducendo in modo significativo i tempi di pulizia
- I filtri a dischi possono decomprimersi per una semplice pulizia
- La connessione ausiliaria con tappo filettato può essere forata per permettere il drenaggio o la depressurizzazione

### Range operativo

- Modello da 3/4": portata massima: fino a 5 m<sup>3</sup>/h
  - Superficie filtrante (disco): 180 cm<sup>2</sup>
  - Superficie filtrante (a rete): 160 cm<sup>2</sup>
- Modello da 1": Portata massima: fino a 6 m<sup>3</sup>/h
  - Superficie filtrante (disco): 180 cm<sup>2</sup>
  - Superficie filtrante (a rete): 160 cm<sup>2</sup>
- Modelli da 1,5": Portata massima: fino a 20 m<sup>3</sup>/h
  - Superficie filtrante (disco): 535 cm<sup>2</sup>
  - Superficie filtrante (a rete): 490 cm<sup>2</sup>
- Modelli da 2": Portata massima: fino a 25 m<sup>3</sup>/h
  - Superficie filtrante (disco): 525 cm<sup>2</sup>
  - Superficie filtrante (a rete): 485 cm<sup>2</sup>
- Pressione massima: 8 bar
- Temperatura massima: Fino a 60° C

### Specifiche

- Dimensioni ingresso/uscita:
  - Modelli da 3/4": BSP da 3/4"
  - Modelli da 1": BSP da 1"
  - Modelli da 1,5": BSP da 1,5"
  - Modelli da 2": BSP da 2"

### Modelli

- ILCRBY075D: filtro a dischi a grande capacità da 3/4"
- ILCRBY075S: filtro a rete a grande capacità da 3/4"
- ILCRBY100D: filtro a dischi a grande capacità da 1"
- ILCRBY100S: filtro a rete a grande capacità da 1"
- ILCRBY150D: filtro a dischi a grande capacità da 1,5"
- ILCRBY150S: filtro a rete a grande capacità da 1,5"
- ILCRBY200D: filtro a dischi a grande capacità da 2"
- ILCRBY200S: filtro a rete a grande capacità da 2"

### Filtrazione

- Filtro a rete in acciaio inossidabile: 130 micron
- Dischi filtranti in plastica: 130 micron

### Caratteristiche di perdita di carico – Filtro a dischi

Portata l/min	Filtro da 1" bar	Filtro da 1,5" bar	Filtro da 2" bar
18,93	0,04	0,01	0,01
41,67	0,08	0,01	0,01
83,33	0,18	0,03	0,01
125,0	0,30	0,05	0,02
166,67	—	0,07	0,03
208,33	—	0,10	0,04
250,00	—	0,15	0,06
291,67	—	0,21	0,08
333,33	—	0,27	0,11
375,00	—	—	0,14
416,67	—	—	0,17

### Caratteristiche di perdita di carico – Filtro a rete

Portata l/min	Filtro da 1" bar	Filtro da 1,5" bar	Filtro da 2" bar
18,93	0,06	0,00	0,00
41,67	0,12	0,00	0,00
83,33	0,20	0,03	0,01
125,0	0,28	0,07	0,02
166,67	—	0,10	0,03
208,33	—	0,13	0,04
250,00	—	0,16	0,06
291,67	—	0,19	0,08
333,33	—	0,22	0,10
375,00	—	—	0,13
416,67	—	—	0,16

Nota: le dimensioni del corpo sono disponibili sul sito Web di Rain Bird.

Nota: per evitare che il filtro sia costantemente in pressione occorre installarlo a valle della valvola.



ILCRBY200D

Filtri a dischi e a rete

NOVITÀ



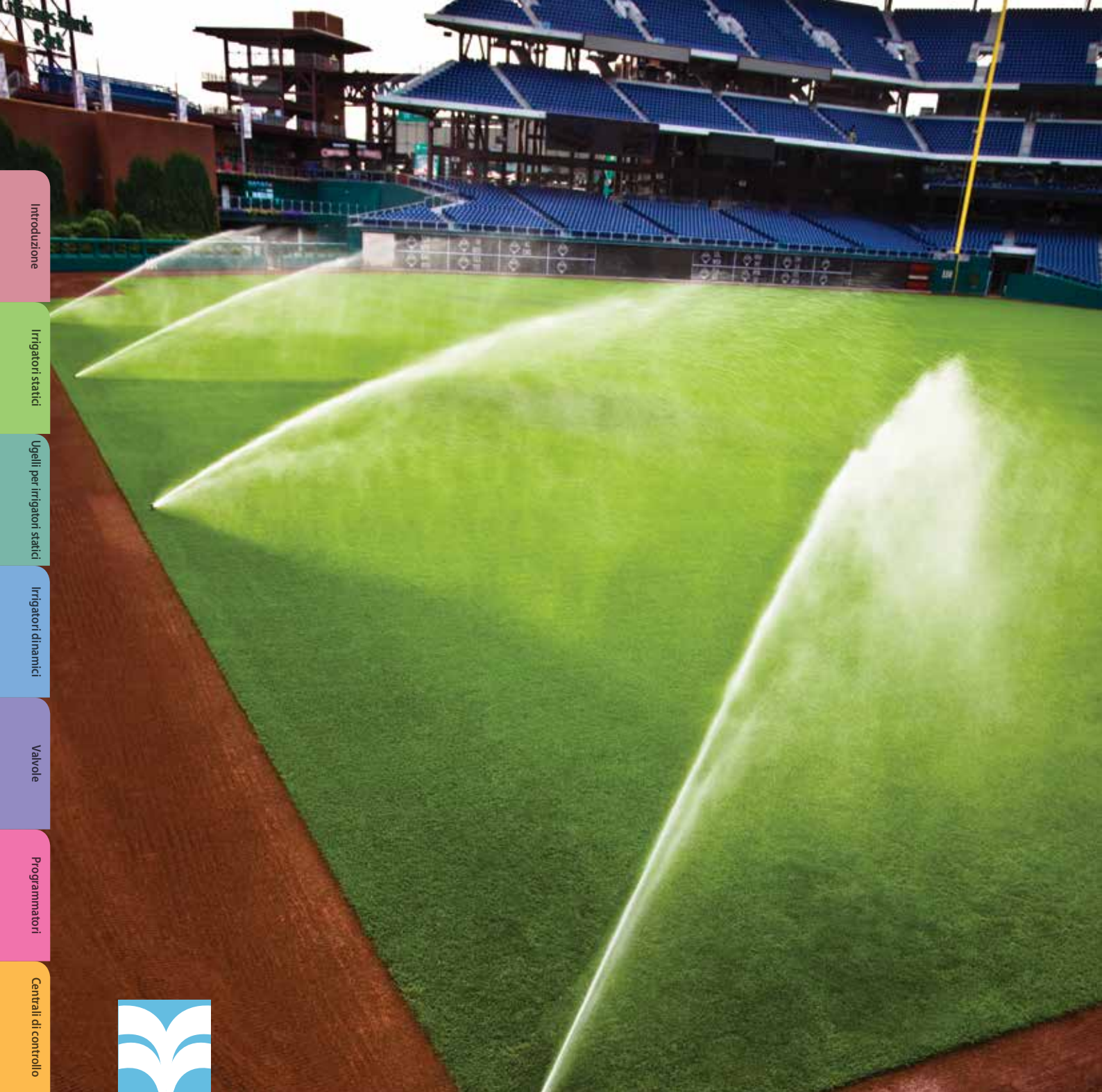

Introduzione

Irrigatori statici

Ugelli per irrigatori statici

Irrigatori dinamici

Valvole

Programmatori

Centrali di controllo



Microirrigazione

Filtrazione

Risorse

## Filtrazione

### Prodotti Rain Bird per la filtrazione

La filtrazione è necessaria quando l'acqua contiene sabbia, sedimenti, alghe o altri corpi estranei indesiderati che potrebbero ostruire i componenti dell'impianto di irrigazione

La disponibilità dei prodotti varia in base alle zone. Contattare [filters@rainbird.com](mailto:filters@rainbird.com)

### Filtro a schermo per pompe aspiranti idrauliche Serie G

#### Caratteristiche

- Adatto all'uso in presenza di acqua con diversi tipi di contaminanti
- Configurazione orizzontale per capacità a portate elevate
- Robusta struttura in acciaio inossidabile 304
- Filtro sinterizzato in acciaio inossidabile sinterizzato 316L
- Portata da 757 l/min a 2.271 l/min



### Filtro a schermo per pompe aspiranti idrauliche Serie I

#### Caratteristiche

- Adatto all'uso in presenza di acqua con diversi tipi di contaminanti
- Configurazione verticale, per risparmiare spazio
- Robusta struttura in acciaio inossidabile 304
- Filtro sinterizzato in acciaio inossidabile sinterizzato 316L
- Portata da 2.271 l/min a 12.870 l/min



### Filtri a dischi Serie HDF

Rimuove le alghe da fonti di approvvigionamento dell'acqua in mare aperto



Filtri a 2 dischi Serie HDF

### Separatore di sabbia ad azione centrifuga Serie CS

Rimuove la sabbia dall'acqua



Separatore di sabbia ad azione centrifuga

### Filtro per pompa autoadescante autopulente Serie PSS

Evita che detriti grandi quali pesci, bastoni, foglie e spazzatura danneggino la pompa di aspirazione e ostruiscano i dispositivi di irrigazione



Serie PSS



Introduzione

Irrigatori statici

Ugelli per irrigatori statici

Irrigatori dinamici

Valvole

Programmatori

Centrali di controllo

Microirrigazione

Filtrazione

Risorse



## Risorse







## Servizi di formazione Rain Bird

Dedicati allo sviluppo dei professionisti dell'irrigazione

### Formazione tecnica online di Rain Bird

**Formazione tecnica approfondita in qualsiasi momento, ovunque**

- Formazione tecnica sull'irrigazione in qualsiasi momento, ovunque
- Formazione di alta qualità in circa un'ora
- Fornisce una risposta alla maggior parte delle domande



### Rain Bird Academy

**Formazione professionale sull'irrigazione di carattere generale**

- Formazione di massima qualità su prodotti di molti marchi
- Preparazione agli esami della Irrigation Association (IA)
- Il corso intensivo Rain Bird Academy offre le nozioni di base in una settimana
  - Le sessioni del corso intensivo fanno parte del programma IA Select



### Formazione sui prodotti Rain Bird

**Formazione completa sui prodotti Rain Bird**

- Formazione che riguarda esclusivamente i prodotti Rain Bird
- Diventa un esperto in fatto di installazione, gestione e manutenzione degli impianti di irrigazione Rain Bird
- Ottieni la qualifica che dimostrerà ai tuoi clienti che sei la persona giusta a cui rivolgersi



### Formazione personalizzata di Rain Bird

**Corsi privati e personalizzati**

- Formazione ad hoc in base alle particolari esigenze della tua azienda
- Veniamo presso la tua sede con tutto il necessario per tenere il corso di formazione
- Dalla risoluzione dei problemi di base dell'irrigazione alle centrali di controllo, il tuo staff acquisirà tutte le nozioni e le competenze necessarie

Per conoscere i prezzi e le modalità di iscrizione ai corsi, visitare la pagina [www.rainbirdservices.com](http://www.rainbirdservices.com)



## Come utilizzare questo catalogo

### Tassi di precipitazione

Rain Bird ha calcolato i tassi di precipitazione delle nostre linee complete di irrigatori a impatto, statici e dinamici. Tali tassi sono indicativi del tasso approssimativo con cui viene erogata l'acqua. Le equazioni utilizzate per calcolare i tassi di precipitazione sono le seguenti:

■ Disposizione a quadrato		▲ Disposizione a triangolo	
U.S.A.:	Sist. metrico:	U.S.A.:	Sist. metrico:
$PR=96.3 \times \frac{gpm}{S \times S}$	$PR=1.000 \times \frac{m^3/h}{S \times S}$	$PR=96.3 \times \frac{gpm}{S \times L}$	$PR=1.000 \times \frac{m^3/h}{S \times L}$

96.3 = Costante (pollici/piedi quadrati/ora)

1.000 = Costante (millimetri/metri quadrati/ora)

gpm = Galloni al minuto (applicati nell'area dagli irrigatori)

m<sup>3</sup>/h = Metri cubi all'ora (applicati nell'area dagli irrigatori)

S = Spaziatura tra gli irrigatori

L = Spaziatura tra le file (S x 0,866)

### Informazioni sulle specifiche

Le informazioni riportate in questo catalogo risultavano accurate al momento della stampa e possono essere utilizzate per le specifiche corrette di ogni singolo prodotto. Per avere le informazioni più aggiornate, visitare il sito Web di Rain Bird [www.rainbird.it](http://www.rainbird.it).

### Certificazione di conformità agli standard ASABE

Rain Bird Corporation certifica che i dati relativi alla pressione, portata e gittata dei suoi prodotti sono stati determinati e registrati in conformità con quanto previsto dalla normativa ASABE/ICC 802-2014 o ASAE S398.1, Procedure for Sprinkler Testing and Performance Reporting, e sono rappresentativi delle prestazioni degli irrigatori in questione al momento della pubblicazione. Le prestazioni effettive dei prodotti possono differire dalle specifiche pubblicate a causa delle normali variazioni nella produzione e nella scelta dei campioni. Tutte le altre specifiche sono esclusivamente raccomandazioni di Rain Bird Corporation.

### Tabelle di riferimento

Le informazioni riportate nel presente catalogo si basano su formule, calcoli e pratiche commerciali universalmente riconosciute. Rain Bird Corporation, così come le sue filiali e affiliate, non potrà essere ritenuta responsabile in caso di problemi, difficoltà o lesioni personali legate all'uso o l'applicazione di dette informazioni o ad esse riconducibili, o in caso di errore topografico o di altro tipo nel riportare le stesse.

**Non tutti i modelli sono riportati nel presente catalogo. Non tutti i modelli sono disponibili su tutti i mercati. Per conoscere la disponibilità dei prodotti, consultare il listino prezzi in vigore nella propria area o contattare il rappresentante Rain Bird di zona.**

## Garanzie senza preoccupazioni

Le nostre garanzie complete sul prodotto facilitano ulteriormente la scelta di Rain Bird e vi offrono una totale tranquillità. La maggior parte dei prodotti d'irrigazione degli spazi verdi di Rain Bird gode di una garanzia commerciale per un periodo di tre o cinque anni dalla data dell'acquisto iniziale. La garanzia Rain Bird offre un'assistenza tecnica senza preoccupazioni, che permette ai professionisti degli impianti d'irrigazione di usufruire di prestazioni ottimali. Sapere che Rain Bird è presente quando è necessario, è un'ulteriore tranquillità.

### Garanzia di soddisfazione dei clienti professionisti Rain Bird

Rain Bird riparerà o sostituirà, senza costi aggiuntivi, qualsiasi prodotto professionale Rain Bird fornito che si riveli difettoso in condizioni di utilizzo normale durante il periodo di validità della garanzia indicato di seguito. Il prodotto dovrà essere rispedito al distributore o rivenditore presso il quale è stato acquistato. I guasti dovuti a calamità naturali, compresi, senza limitazioni, fulmini e inondazioni, non sono coperti dalla presente garanzia. Questo impegno alla riparazione o alla sostituzione rappresenta la nostra sola e totale garanzia.

### Le garanzie implicite di commerciabilità e di adeguatezza, se applicabili, sono limitate a un anno dalla data di acquisto.

Rain Bird non sarà ritenuta responsabile, in alcuna circostanza, per i danni accidentali o conseguenti, indipendentemente dal modo in cui si saranno verificati.

### I. Prodotti per l'irrigazione e il drenaggio di spazi verdi

Irrigatori statici Serie 1800, ugelli Serie U, adattatori per cespuglio PA-8S e PA-8S-PRS, irrigatori ad allagamento 1300 e 1400, irrigatori dinamici Serie 5000, Serie 5500, Serie 8005, Serie Falcon® 6504, valvole in plastica PEB/PESB/PESB-R, DV/DVF e ASVF, pozzetti per valvole Serie VB, contatori dell'acqua collegati a Internet (ICWM) e ala gocciolante serie XF\* - 5 anni

Unità di alimentazione C2 - 2 anni

Relè di avvio pompa - 1 anno per i componenti elettronici, 2 anni per gli armadietti

Tutti gli altri prodotti per l'irrigazione e il drenaggio degli spazi verdi - 3 anni

### II. Prodotti per campi da golf, terreni agricoli e stazioni di pompaggio

Per maggiori informazioni e dettagli si prega di consultare: <http://www.rainbird.com/corporate/CustomersatisfactionPolicy.htm>

### III. Tutti gli altri prodotti - 1 anno

**Per ulteriori informazioni, rivolgersi al rivenditore Rain Bird di zona.  
Per trovare il rivenditore autorizzato più vicino, visitare il sito [www.rainbird.it](http://www.rainbird.it)**

\* Ala gocciolante serie XF - 7 anni di garanzia sulle rotture indotte dalle sollecitazioni atmosferiche

## Indice

1300A-F .....	29	Piani di assistenza globale .....	92	Tubo flessibile Serie SPX .....	13
1800°-EXT .....	13	Picchetto e prolunga PolyFlex .....	105	Ugelli MPR per irrigatori statici .....	27
1800°-SAM, 1800°-SAM-PRS .....	11	Picchetto ferma tubo in acciaio galvanizzato .....	112	Ugelli MPR Serie 5000 .....	35
2045A Maxi-Paw™ e 2045-PJ Maxi-Bird™ .....	42	Picchetto universale per tubo capillare da 1/4" .....	105	Ugelli R-VAN .....	17
25BPJ .....	43	Pozzetti per valvole Serie VB .....	63	Ugelli Serie HE-VAN .....	21
700-CF-22 .....	112	Programmatore a decodificatori ESP-LXD .....	76	Ugelli Serie SQ per configurazione dell'irrigazione a quadrato .....	101
Ala gocciolante fuori terra XFD .....	107	Programmatore Serie ESP-TM2 .....	69	Ugelli Serie U .....	23
Ala gocciolante interrata XFS con tecnologia Copper Shield™ .....	111	Programmatori ESP-LXME/F .....	75	Ugelli Serie VAN .....	25
Ala gocciolante per aree verdi da 1/4" (6 mm) .....	116	Programmatori Serie ESP-Me .....	71	Utensile Xeriman™ .....	97
Ala gocciolante XFCV con valvola di ritenuta .....	109	Programmatori Serie ESP-RZXe .....	70	Valvole a bassa portata .....	121
Attrezzo di blocco con livella a bolla .....	33	PRS-Dial .....	60	Valvole in ottone 300-BPES .....	57
Attrezzo per irrigatori dinamici .....	33	Raccordi ad innesto per ala gocciolante XF .....	114	Xeri-Bug™ a più uscite .....	98
BF-1, BF-2, BF-3 .....	117	Raccordi ad innesto ad avvitamento Serie SB .....	14		
C-12 .....	112	Raccordi autobloccanti .....	115		
Cavo di irrigazione multiconduttore .....	65	Raccordo a innesto autopulente da 1/4" .....	98		
Cavo elettrico a conduttore singolo .....	65	Regolatore di pressione per retrofit .....	123		
Collettore a 6 uscite - EMT-6Xeri .....	98	Regolatore di pressione sulla linea .....	123		
Collettore per ala gocciolante QF .....	113	Regolatori di pressione in linea per portate elevate, attacco da 1" e 1 1/2" .....	122		
Come utilizzare questo catalogo .....	130	RSD-BEx .....	78		
Componenti hardware di SiteControl .....	88	Sensori di portata e trasmettitori .....	77		
Componenti hardware per Maxicom2® .....	90	Sensori pioggia/gelo senza fili Serie WR2 .....	79		
Connettore per cavi serie WC .....	64	Separatore di sabbia ad azione centrifuga Serie CS .....	127		
DBM10 .....	64	Serie 100 .....	58		
Fascetta per tubo .....	112	Serie 1400 .....	29		
Filtri a cestello con regolatore di pressione .....	124	Serie 1800° .....	10		
Filtri a dischi Serie HDF .....	127	Serie 3500 .....	31		
Filtri a grande capacità .....	125	Serie 5000 .....	32		
Filtro a schermo per pompe aspiranti idrauliche Serie G .....	127	Serie 8005 .....	39		
Filtro a schermo per pompe aspiranti idrauliche Serie I .....	127	SERIE DI COLLETTORI IN PVC .....	59		
Filtro con regolatore di pressione (RBY) .....	123	Serie DV / DVF .....	52		
Filtro per pompa autoadescente autopulente Serie PSS .....	127	Serie Falcon® 6504 .....	36		
Garanzie senza preoccupazioni .....	130	Serie HV .....	53		
Gocciolatori Xeri-Bug™ .....	96	Serie LF .....	44		
Guida ai riferimenti incrociati per gli ugelli Rain Curtain™ .....	41	Serie LFX300/LFX600 .....	46		
Integrazione di TBOS in IQ Cloud .....	84	Serie P-33; P-33 / P-33DK / PSH-0 .....	61		
Interfaccia di comunicazione di rete IQ NCC .....	86	Serie PEB / PESB .....	56		
Irrigatori Serie XLR .....	48	Serie PGA .....	54		
Irrigatori statici Serie RD1800™ .....	12	Serie RC: 5LRC .....	61		
Jet Spike 310-90, 310-180, 310-360 .....	105	Serie SA .....	14		
KING .....	64	Serie SH: SHO e SH2BSP .....	61		
Kit per il controllo di zona a bassa portata con filtro PR .....	118	Serie TSJ/TSJ-PRS .....	50		
Kit per il controllo di zona a portata media con filtro PR .....	119	Serie UNI-Spray™ .....	9		
Kit per il controllo di zona con valvola da 1,5" per aree commerciali .....	120	Serie VBA .....	62		
Kit per il controllo di zona per aree commerciali a portata elevata con valvola PESB e filtro con regolatore di pressione .....	119	Serie WPX .....	73		
Kit sensore di umidità del terreno SMRT-Y .....	80	Serie XS-90, XS-180, XS-360 .....	104		
Kit valvola di sfiato dell'aria .....	116	Servizi di formazione Rain Bird .....	129		
Maxicom® versione 4.4 .....	89	Sistema a goccia a 8 uscite Xeri-Bird™ .....	99		
Microirrigatore Xeri-Pop™ .....	103	Sistema di irrigazione radicale (RWS) .....	106		
Moduli autocompensanti .....	29, 100	Sistema di raccordi a compressione Easy Fit .....	115		
Modulo WiFi LNK .....	68	SiteControl .....	87		
MTT-100 .....	59	Software centrale di controllo IQ™ v3.0 .....	83		
PA .....	13	Spelafili .....	65		
PA-80 .....	13	Stazioni meteo WS-PRO .....	91		
PA-8S-PRS e PA-8S-P45 .....	13	Strumento per inserimento raccordi XF .....	114		
Panoramica sui sistemi di microirrigazione di aree verdi .....	94	SXB-360 SPYK e XS-360TS-SPYK .....	104		
		T135SS .....	117		
		Tappi diffusori per moduli autocompensanti .....	100		
		Tappo buchi indesiderati tubo .....	117		
		Tappo per diffusore con protezione insetti .....	105		
		TBOS-BT .....	74		
		Timer digitale con attacco al rubinetto .....	72		
		Tubi per microirrigazione serie XF .....	116		
		Tubo capillare XQ da 1/4" .....	117		

## L'utilizzo intelligente dell'acqua.™

LEADERSHIP • FORMAZIONE • PARTNERSHIP • PRODOTTI

---

In Rain Bird, siamo convinti che sia nostra responsabilità sviluppare prodotti e tecnologie che utilizzino l'acqua in modo efficiente. Il nostro impegno si estende anche all'educazione, alla formazione e ai servizi per l'industria e per le nostre comunità.

L'esigenza di risparmiare acqua non è mai stata così forte. Ma vogliamo fare di più e, con il tuo aiuto, ci riusciremo. Visita il sito [www.rainbird.com](http://www.rainbird.com) per maggiori informazioni su L'utilizzo intelligente dell'acqua™.



---

### **Rain Bird Europe SNC**

BAT A - Parc Clamar  
240, rue René Descartes BP 40072  
13792 Aix-en-Provence Cedex 3  
FRANCE  
Tel: (33) 4 42 24 44 61  
Fax: (33) 4 42 24 24 72  
[rbe@rainbird.eu](mailto:rbe@rainbird.eu) - [www.rainbird.it](http://www.rainbird.it)

### **Rain Bird International, Inc.**

1000 West Sierra Madre  
Azusa, CA 91702  
Phone: (626) 963-9311  
Fax: (626) 852-7343