

RAIN BIRD®



***STP Plus Kontrol Ünitesi
Montaj, Programlama ve
Çalıştırma Kılavuzu***

STP4PL • STP6PL • STP9PL

Programlanması Kolay Artı Kontrol Ünitesi

Montaj, Programlama ve Çalıştırma Kılavuzu

İçindekiler

Güvenlik Bilgileri ve Düzenleyici Bilgiler	2
Giriş	3
Rain Bird'e Hoş Geldiniz	3
Kontrol Ünitesi Özellikleri.....	3
Kontrol Ünitesi İşlevleri.....	4
Programlama	6
Saat Ayarlama.....	6
Tarih Ayarlama	6
Sulama Programlama	7
Manuel Bölgeyi Sulama.....	9
Manuel Tümünü Sulama	10
Yağmur Ertelemesi.....	11
Suyu Ayarlama	12
Normal Çalıştırmalar	13
Montaj	14
Kontrol Ünitesi Montajı	14
Sahadaki Vana Kablolarının Bağlanması	15
Ana Vana veya Pompa Start Rölesi Takılması.....	16
Yağmur Sensörü Bağlanması.....	18
Elektriğin Bağlanması	19
Sorun Giderme	20
Sulama Sorunları.....	20
Elektrik Sorunları	21
Sıfırlama	21
Programlama Şeması	22
Declaration of Conformity	23

Güvenlik Bilgileri ve Düzenleyici Bilgiler

Semboller



NOT: Bu sembol, kullanıcıyı çalıştırma, işlevsellik, montaj veya bakım ile ilgili önemli talimatlar konusunda uyarır.



UYARI: Bu sembol, kullanıcıyı elektrik çarpması, radyasyona maruz kalma riski veya diğer tehlikeleri doğurabilecek elektrik veya elektromanyetik enerjinin varlığı konusunda uyarır.



DİKKAT: Bu sembol, kullanıcıyı sulama verimliliğini veya cihazın çalışmasını ciddi biçimde etkileyebilecek durumlar veya önemli talimatlar konusunda uyarır.



KADRAN: Bu sembol, kullanıcıyı sonraki talimatları uygulayabilmesi için cihaz üzerindeki kadranı uygun ayara getirmesi gerektiği konusunda uyarır.



TEKRAR: Bu sembol, cihazın programlanma sürecinin devam ettirilebilmesi veya tamamlanabilmesi için önceki adımların veya eylemlerin tekrarlanması gerekebileceğini belirtir.

Güvenlik Bilgileri



UYARI: Tarih ve saat bilgileri, bittiğinde yerel düzenlemelere uygun olarak elden çıkarılması gereken lityum bir pil sayesinde saklanır.

Düzenleyici Bilgiler

Bu ekipmanın; FCC Yönetmeliği, Bölüm 15 uyarınca B Sınıfı dijital cihazlara ilişkin sınırlara uygun olduğu yapılan testler sonucunda tespit edilmiştir. Bu sınırlar, mesken alanlara yapılan kurulumlarda zararlı parazite karşı makul korumanın sağlanması temelinde tesis edilmiştir.



Elektronik Atıkların Elden Çıkarılması

Bu sembol, atık ekipmanları (piller dahil), elektrikli ve elektronik atık ekipman geri dönüşümü için kurulan, belirli toplama noktalarına teslim ederek elden çıkarmanın sizin sorumluluğunuzda olduğunu belirtir. Atık ekipmanlarınızı geri dönüşüm için nereye bırakabileceğinizle ilgili daha fazla bilgi için lütfen bölgenizdeki şehir bürosuna, atık tasfiyesi hizmet sağlayıcınıza veya ürünü satın aldığınız dükkana başvurun.

Teknik destek için 1-800-247-3782 numaralı telefondan Rain Bird'ü arayın www.rainbird.com adresinden bizi ziyaret edin

Giriş

Rain Bird'e Hoş Geldiniz

Rain Bird Programlanması Kolay Kontrol Ünitesini Satın Aldığınız İçin Teşekkür Ederiz! Takip eden sayfalarda, STP Plus Kontrol Ünitenizde bulunan her özelliğin nasıl kullanıldığıyla ilgili adım adım verilmiş talimatları bulacaksınız. Tekrar teşekkür eder ve yeni Kontrol Ünitenizi güle güle kullanmanızı dileriz.

Kontrol Ünitesi Özellikleri

Rain Bird Programlanması Kolay (STP) kontrol ünitesi; 4, 6 veya 9 bölge kabiliyetine sahip, iç mekanlarda kullanılan kontrol ünitesidir. Bölgeye özgü sulama gereksinimlerinin karşılanabilmesi için her bir bölge için özel sulama programları girilebilmektedir.

Kullanılması kolay ve hemen kavranan programlama yapısı, her bir bölgenin tüm sulama programı bilgilerini kontrol ünitesi üzerinde aynı anda gösterir.

STP Plus Kontrol Ünitesinin kilit özellikleri:

- Bağımsız bölge kontrolü, her bir bölge için ayrı, özgün sulama programları oluşturma esnekliğini sağlar.
- STP Plus kontrol ünitesi, ayrı ayrı bölge temelinde, bir günde birden çok başlatma zamanı (kullanıcı tarafından seçilebilir bekleme süreleriyle) ayarlanabilmesini mümkün kılar.

- Su Ayarla özelliği, tüm bölgeler için sulama sürelerinin hızlı biçimde artırılıp azaltılmasına olanak tanır.
- Uzun süreli yağışlarda, kontrol ünitesinin Yağmur Ertelemesi özelliği kullanılarak sulama programı 72 saate kadar ertelenebilir.
- Tümünü Sula ve Bölge Sula düğmeleri, bir bölgenin önceden yapılmış programını etkilemeden tüm bölgelerin veya belirli bir bölgenin manuel olarak sulanmasını sağlar.
- Sulama kısıtlamalarını kontrol edebilmek için, kontrol ünitesi yalnızca haftanın belirli günlerinde veya "tek veya çift" günlerde sulama yapacak şekilde ayarlanabilir.
- Elektrik kesintilerine karşı, sulama programı kontrol ünitesinin kalıcı belleğine kaydedilir. Tarih ve saat bilgileri, dahili lityum pil sayesinde yedi güne kadar saklanır.
- Wireless Rain Sensor (pakete dahil değildir) veya diğer elektrikli aksesuarların takılabilmesi için, terminal ayar şeridi üzerinde fazladan 24 voltluk terminaller bulunmaktadır.

Kontrol Ünitesi İşlevleri

Bu bölüm, STP Plus Kontrol Ünitesindeki ekranlar, kontroller ve göstergeler ile ilgili rehberlik etmektedir.

1 KAPALI

Sulama özelliklerinin tümünü kapatır.

2 OTOMATİK

Programlanmış tüm ayarları çalıştırmak için kadranı buraya getirin.

3 SAAT AYARLA

Günün o anki saatini ayarlayın.

4 TARİH AYARLA

Günün tarihini ayarlayın.

5 GÖRÜNTÜLEME EKRANI

LCD ekranda program bilgileri ve durumları görüntülenir.

6 SULAMA GÜNLERİ

Görüntülenen bölgenin hangi gün(ler) sulanacağını seçin.

7 GÜN/DÖNGÜ SAYISI

Görüntülenen bölgenin günde kaç defa sulanacağını seçer ve birden çok başlangıç zamanı arasındaki geciktirme sürelerini belirler.

8 BÖLGE KAPALI

Görüntülenen sulama bölgesini kapatır.

9 YUKARI/AŞAĞI OKLARI

Saat, tarih, çalışma süresi, 1. başlangıç zamanı vb.ni ayarlamak için sağ ve solda yer alan YUKARI/AŞAĞI oklarını kullanın.

10 BÖLGEYİ SULA

Tek bir bölgeyi manuel olarak sular.

11 TÜMÜNÜ SULA

Tüm bölgeleri manuel olarak sular.

12 BÖLGELER

Programlanacak tek bölgeyi seçer. (4 Bölgeli model gösterilmektedir; 6 ve 9 bölgeli modeller mevcuttur.)

13 SUYU AYARLA

Sulama miktarını (%) ayarlar.

14 YAĞMUR ERTELEMESİ

Sulamayı 72 saate kadar erteler.

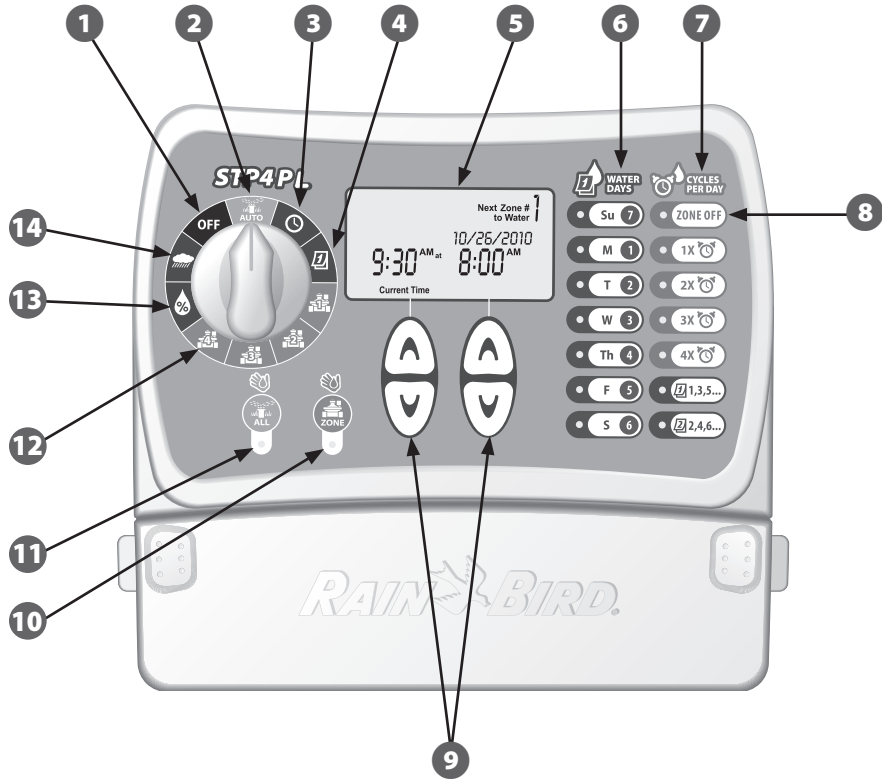

Programlama

Saat Ayarlama

Kontrol Ünitesine doğru saati girmek için, şu adımları izleyin:



Kadranı SAAT AYARLA simgesine getirin.

- 1 Şu Anki Saat (*Current Time*) ekranı belirir. Saati ayarlamak için soldaki YUKARI/AŞAĞI oklarını kullanın. (AM/PM ayarının doğru olduğundan emin olun.)



! **NOT:** Ayarı hızlandırmak için YUKARI/AŞAĞI okuna basılı tutun.

▶ Ayarlama bittiğinde kadranı OTOMATİK (AUTO) simgesine getirin.

Tarih Ayarlama

Kontrol Ünitesine doğru tarihi girmek için, şu adımları izleyin:



Kadranı TARİH AYARLA simgesine getirin.

- 1 Şu Anki Tarih ekranı belirir. Yılı (*Year*) ayarlamak için soldaki YUKARI/AŞAĞI oklarını kullanın.
- 2 Ay (*Month*) ve günü (*Day*) ayarlamak için sağdaki YUKARI/AŞAĞI oklarını kullanın.

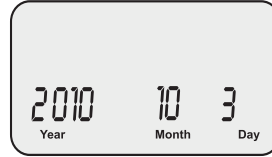

! **NOT:** Ayarı hızlandırmak için YUKARI/AŞAĞI okuna basılı tutun.

▶ Ayarlama bittiğinde kadranı OTOMATİK (AUTO) simgesine getirin.

Sulama Programlama

Her bölge için bir sulama programı oluşturmak üzere şu adımları izleyin:



Kadranı istenen BÖLGE simgesine getirin.

1

Seçilen bölgenin görüntülediği Sulama Programla ekranı belirir. Sulama Başlangıç Zamanı (*Start Time*)'ni programlamak için soldaki YUKARI/AŞAĞI oklarını kullanın.

2

Seçilen bölge için Süre (*Duration*) (çalışma zamanı)'yi programlamak üzere sağdaki YUKARI/AŞAĞI oklarını kullanın.



NOT: STP Plus Kontrol Ünitesi, iki bölgenin aynı anda sulama yapmasını önleyecek şekilde tasarlanmıştır. Bu özelliğe Program İstifleme denilmektedir. Birden fazla bölge, aynı anda sulanacak şekilde programlama yapılmışsa, bölgelerden birinin sulaması bittiğinde diğerininki başlayacaktır.

3

Kontrol ünitesinin sağ tarafında bulunan SULAMA GÜNLERİ (*WATER DAYS*) düğmelerini kullanarak bölgenin sulanacağı haftanın günlerini (veya yalnızca TEK/ÇİFT günleri) seçin.



NOT: Hali hazırda sulama için seçilmiş günlerin ışığı yanacaktır. Belirli bir gün için sulamayı etkinleştirmek veya devre dışı bırakmak üzere düğmeye basın. TEK (1, 3, 5) veya ÇİFT (2, 4, 6) düğmesi seçilmişse, haftanın diğer tüm günleri otomatik olarak kapatılacaktır.

4

GÜN/DÖNGÜ SAYISI (*CYCLES PER DAY*) düğmelerini kullanarak günde kaç defa sulama yapılacağını seçin. Varsayılan ayar, günde bir defadır. (BÖLGE KAPALI [*ZONE OFF*] düğmesi, ilgili bölgenin sulamasını kapatacaktır.)



NOT: Birden çok başlangıç zamanı (2X, 3X, 4X) düğmelerinden biri seçilmişse, kullanıcının seçebileceği çok sayıda bekleme süresi (ilk başlangıç zamanından itibaren saat olarak) mevcuttur. GÜN/DÖNGÜ SAYISI (*CYCLES PER DAY*) düğmesine arka arkaya basıldığında kullanılabilir bekleme süreleri (bkz. Tablo 1) arasında geçiş yapılır. Seçili bekleme süresi ekranda görüntülenir.



Kadranı etkin durumdaki bölgelere tek tek getirerek 1-4 arası adımları tekrarlayın.



Ayarlama bittiğinde kadranı OTOMATİK (AUTO)  simgesine getirin.

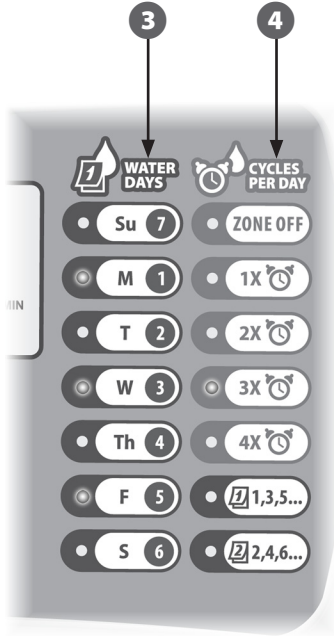

Tablo 1 - Sulama Arası Bekleme Süreleri

Gün/ Döngü Sayısı	Gün/Döngü Sayısı (Cycles Per Day) düğmesine her basışta listelenen Kullanılabilir Sulama Arası Bekleme Süreleri (Saat Cinsinden)
2X	+6, +1, +2, +3, +4, +8, +9, +12
3X	+4 +8 +3 +6 +1 +2 +6 +12
4X	+3 +6 +9 +2 +4 +6 +1 +2 +3 +4 +8 +12



NOT: GÜN/DÖNGÜ SAYISI (CYCLES PER DAY) düğmesine arka arkaya basıldığında kullanılabilir bekleme süreleri arasında geçiş yapılır. Birden çok başlama zamanına örnek, Tablo 2'de verilmiştir.

Tablo 2 - Bekleme Süreli Sulama Başlama Zamanları

Döngü	Bekleme Süresi	1.	2.	3.	4.
2X	+3	8:00 AM	11:00 AM	-	-
3X	+4 +8	8:00 AM	12:00 PM	4:00 PM	-
4X	+2 +4 +6	12:00 PM	2:00 PM	4:00 PM	6:00 PM

Sulama Arası Bekleme Süresi seçilmiş ekran:

**Kullanıcının Seçtiği
Bekleme Süresi**

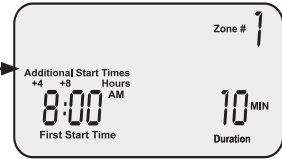

Manuel Bölgeyi Sulama

Bu seçenek, ayarlanmış programı beklemek yerine istenildiği zaman tek bir bölgeyi sulamak için kullanılabilir:



- 1 Seçilen bölgenin görüntülediği Sulama Programla ekranı belirir.

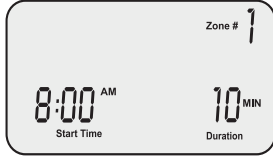

- 2 Varsayılan değer olan 10 dakika boyunca yapılacak sulamayı başlatmak için BÖLGE (ZONE) düğmesine basın.

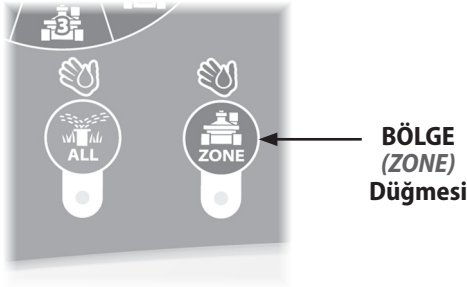

- 3 Ekranda mevcut sulama bölgesi ve kalan süre gösterilecektir.

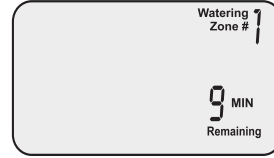

- 4 Kalan sulama süresini artırmak veya azaltmak için sağdaki YUKARI/AŞAĞI oklarını kullanın.
- 5 Süre dolmadan sulamayı durdurmak için kadranı KAPALI (OFF) simgesine getirin.

! **NOT:** Bu işlem, normal sulama programını etkilemez.

Manuel Tümünü Sulama

Bu seçenek, ayarlanmış programı bekleme yerine tüm bölgeleri peşpeşe sulamak için kullanılabilir:



1 OTOMATİK (AUTO) ekranı belirir.

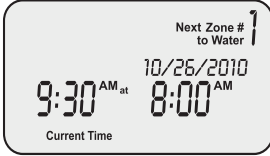

2 Sulamayı başlatmak için TÜMÜ (ALL) düğmesine basın. Birinci bölge, halihazırda programlanmış çalışma süresi boyunca sulanmaya başlanacaktır.

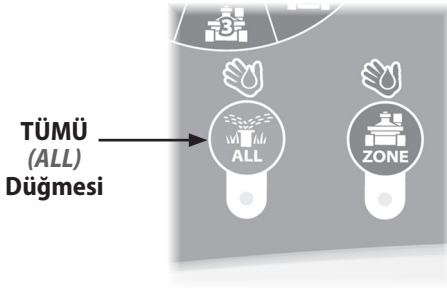

3 Ekranda mevcut sulama bölgesi ve kalan süre gösterilecektir. Mevcut bölgenin sulanması tamamlandığından bir sonraki bölgenin sulanmasına başlanır.

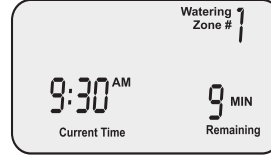

4 Süre tamamlanmadan önce mevcut bölgenin sulamasını sonlandırmak ve bir sonraki bölgeye geçmek için, TÜMÜ (ALL) düğmesine basın.

5 Süre dolmadan sulamayı durdurmak için kadranı KAPALI (OFF) simgesine getirin.



NOT: Bu işlev, normal sulama programını etkilemez.

Yağmur Ertelemesi

Bu seçenek, hava koşulları veya başka bir nedenle sulamayı 3 güne (72 saat) kadar ertelemek için kullanılabilir:



Kadranı YAĞMUR ERTELEMESİ  simgesine getirin.

1

Yağmur Ertelemesi (*Rain Delay*) ekranı belirir. Erteleme süresini ayarlamak için sağdaki YUKARI/AŞAĞI oklarını kullanın.



2

Kadranı OTOMATİK (*AUTO*)  simgesine getirin. O anki saat ve programlanmış sulamaya devam edilmeden önce ne kadar yağmur ertelemesi saati kaldığı gösterilir.



NOT: Kontrol Ünitesi, Yağmur Ertelemesi için seçtiğiniz süre kadar bekledikten sonra, programlanmış normal sulamaya devam edecektir. Erteleme zaman aralığına denk gelen programlanmış hiçbir sulama yapılmaz.

Suyu Ayarlama

Bu seçenek, asıl bölge ayarlarını değiştirmeden mevsimsel hava değişikliklerini göz önünde bulundurarak çalışma süresi ayarlamaları yapmak için kullanılabilir:



Kadranı SUYU AYARLA  simgesine getirin.

1

Suyu Ayarla ekranı belirir. Tüm bölgelerin çalışma süresi ayarlarına yüzde artışı veya azalışı uygulamak için soldaki YUKARI/AŞAĞI oklarını kullanın.

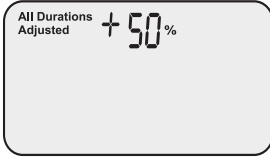

Ayarlama bittiğinde kadranı OTOMATİK (AUTO)  simgesine getirin.



NOT: Bir bölge 10 dakika sulama için programlanmış ve siz SUYU AYARLA ayarını +%50'ye getirmişseniz, bölgenin çalışma süresi 15 dakikaya çıkar. Programlanmış başlama zamanları etkilенmez.

Temel programın %100'de değil %0 değerinde ayarlı olduğunu unutmayınız.

SUYU AYARLA değeri girildiğinde, yüzde değeri OTOMATİK (AUTO) ekranında görüntülenir.



Normal Çalıştırmalar

Programlama tamamlandıktan OTOMATİK (AUTO) simgesine getirildiğinde, ekranda aşağıdakilerden biri görüntülenecektir:

Normal Çalıştırma

Ekranda; o anki saat, programa göre sıradaki sulanacak bölge ve bu bölgenin sulanacağı tarih ve saat bilgileri gösterilir.

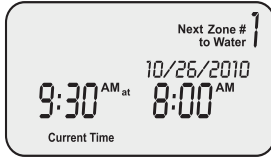

Yağmur Ertelemeli

Ekranda; o anki saat ve programlanmış normal sulamaya devam edilmeden önce kalan yağmur erteleme saat sayısı gösterilir.



Şu Anda Sulanıyor

Ekranda; o anki saat, halihazırda hangi bölgenin sulanmakta olduğu ve o bölge için döngüde kaç dakika kaldığı gösterilir.

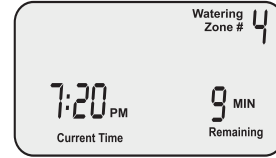

Hata Algılandı

Bir hata algılandığında, sol üst köşede etkilenen Bölge gösterilir.

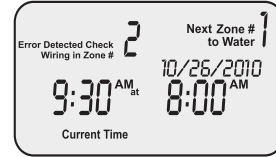

Montaj

Kontrol Ünitesi Montajı

STP Plus Kontrol Ünitesini iç mekanda erişilebilir bir yere takın.

- 1 Matkapla duvara bir vida takın; vida başı ve duvar arasında 3 mm (1/8") boşluk bırakın (Gerekirse temin edilen dübelleri kullanın).
- 2 Kontrol ünitesinin arkasındaki plastik parçayı bulun ve açıkta kalan vidaya emniyetli bir biçimde asın.
- 3 Kontrol ünitesinin alt kısmındaki kablolama bölümü kapağını çıkarın ve resimde gösterildiği gibi ortadaki delikten duvara vidalayın.

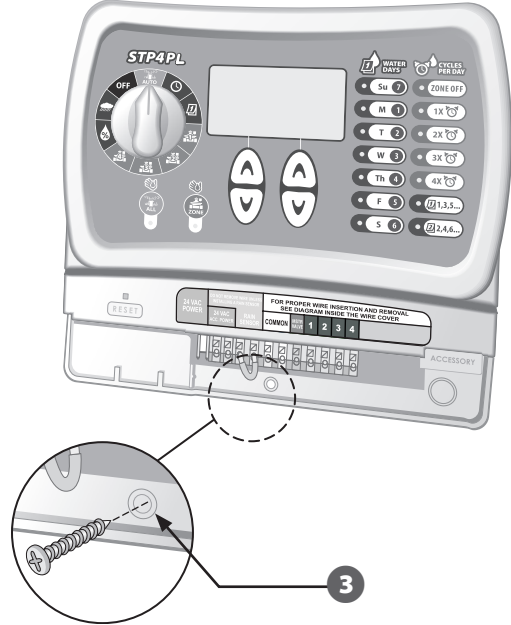
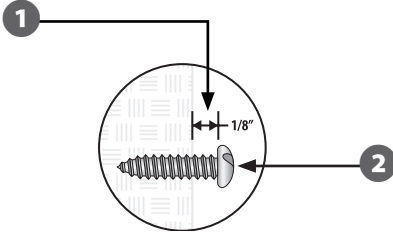

Sahadaki Vana Kablolarının Bağlanması

Her bölgenin vana kablolarını STP Plus kontrol ünitesine bağlayın.

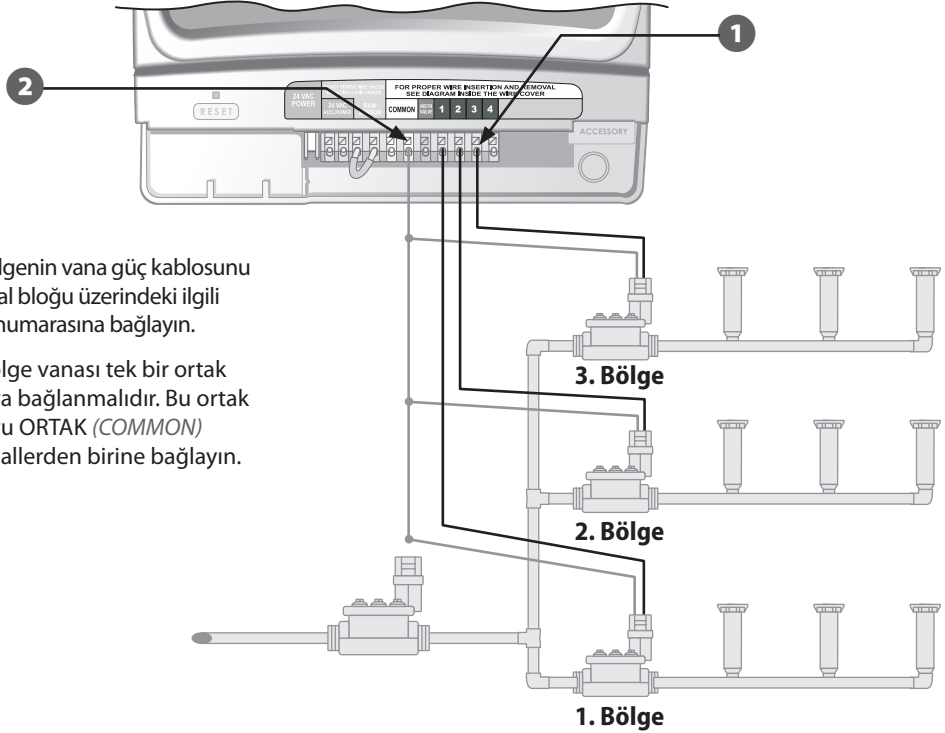

Ana Vana veya Pompa Start Rölesi Takılması

Bu örnekte tipik bir Ana Vana bağlantısı gösterilmektedir. Pompa Start Rölesi de kontrol ünitesine aynı şekilde bağlanır, ancak su kaynağına farklı bağlanır.

STP Plus Kontrol Üniteleri, bir vana çalıştığında Ana Vana veya Pompa Start Rölesinin çalışmasına olanak sağlar (bazı yerlerde bir kuyudan ya da başka bir kaynaktan su çekmek için pompa kullanılır). Pompayı kontrol ünitesinden çalıştırıyorsanız, bir Pompa Kontrol Rölesi takmanız zorunludur.



NOT: Kontrol ünitesi, pompaya şebeke elektriği BESLEMEZ.

1

Ana Vanadan (veya Pompa Start Rölesinden) gelen renk kodlu "akım taşıyan" kabloyu ANA VANA (MSTR VALVE) olarak işaretlenmiş kontrol ünitesi terminaline bağlayın.

2

Ana Vanadan (veya Pompa Start Rölesinden) gelen ortak kabloyu (genellikle beyaz renktir) ORTAK (COMMON) terminallerden birine bağlayın.

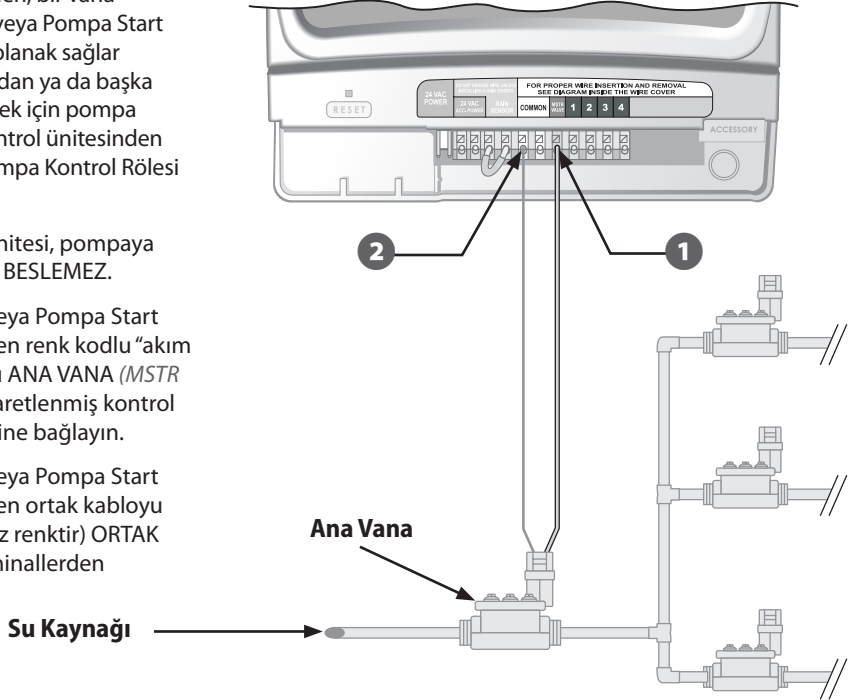

Pompa Start Rölesi bağlamayla ilgili ek talimatlar.

- 3** Pompa Start Rölesi kullanırken pompanın zarar görmesi ihtimalini ortadan kaldırmak için, kullanılmayan herhangi bir bölge terminali (terminaleri) ile kullanılmakta olan en yakındaki bölge terminali arasında kısa bir jumper teli bağlayın.

Örneğin: 4 bölge bir kontrol ünitesi modeli kullanılıyor ve yalnızca iki bölge bağlanmışsa, 3 ve 4. Bölge terminalerini en yakındaki etkin terminale bağlayın (bu örnekte, 2. Bölge).



NOT: Ana Vana veya Pompa Start Rölesinin çektiği akım ile vanaların çektiği akım toplamının 24VAC, 60 Hz'de 0,650 Amperi geçmediğinden emin olun.

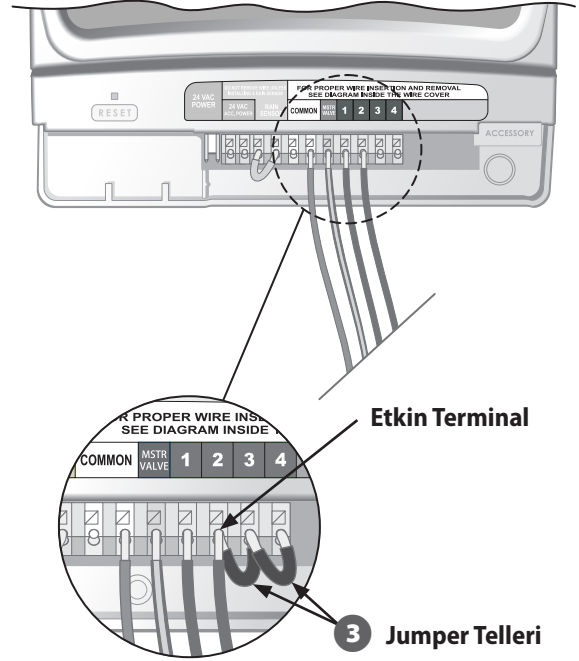

Yağmur Sensörü Bağlanması

STP Plus Kontrol Ünitesine isteğe bağlı olarak bir Yağmur Sensörü bağlayın.

- 1 Jumper telini Yağmur Sensörü (*Rain Sensor*) terminallerinden sökün.
- 2 Yağmur Sensörü geciktirme kablolarının her ikisini de YAĞMUR SENSÖRÜ (*RAIN SENSOR*) olarak işaretlenmiş terminallere bağlayın.

! **NOT:** Rain Bird WR-2 ve SMRT-Y modelleri, 24V elektrik bağlantısına da bağlanabilmektedir.

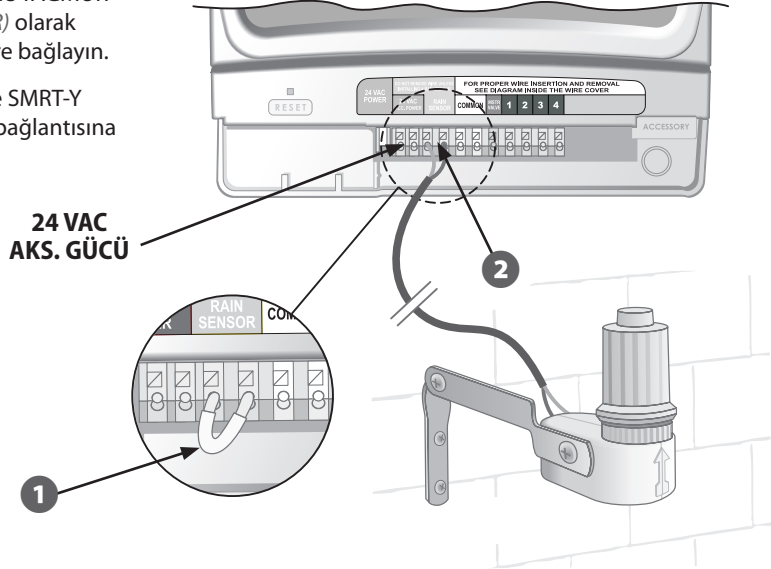

Elektriğin Bağlanması

Güç kablosunu ve diğer opsiyonel aksesuarları bağlayın.

- 1 Transformatör konnektörünü, terminal ayar şeridindeki 24 VAC GÜÇ (24 VAC POWER) pimine takın. (Konnektör yalnızca tek yönde oturacak biçimde tasarlanmıştır.)

! **NOT:** Tüm kablo bağlantılarını tamamlayıp kontrol edene kadar transformatörü BAĞLAMAYIN. Ayrıca, tek bir transformatöre iki veya daha fazla Kontrol Ünitesini birlikte bağlamaya çalışmayın.

- 2 Transformatörü elektrik prizine takın.

! **NOT:** Kontrol ünitesini ikinci bir AÇMA/ KAPAMA aydınlatma anahtarı tarafında kontrol edilen bir elektrik prizine veya bir kaçak akım koruma cihazının prizine takmayın.

- 3 Opsiyonel Wireless Sensor (Kablosuz Sensör) (pakete dahil değildir) kullanılacaksa, konnektörü terminal ayar şeridindeki 24 VAC AKS. GÜÇ (24 VAC ACC. POWER) terminal bağlantılarına takın.

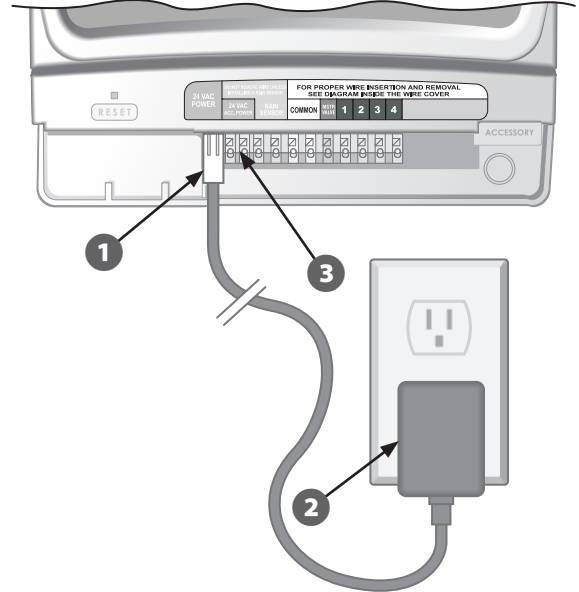

Sorun Giderme

Sulama Sorunları

Sorun	Olası Neden	Olası Çözüm
Otomatik ve Manuel döngülerde sulama başlamıyor.	Su kaynağından su gelmiyordur.	Ana su hattının ve tüm besleme hatlarının açık ve çalışır durumda olduğundan emin olun.
	Kablolar doğru bağlanmamıştır.	Tüm saha kablolarının ve ana vana/pompa start rölesi bağlantılarının doğru yapıldığından emin olun.
	Gevşemiş veya kesilmiş kablolar; paslı bağlantı noktaları.	Saha kablolarında kırılmış, kesilmiş veya soyulmuş kablo olup olmadığına bakın ve gerekiyorsa kabloyu değiştirin. Tüm kablo bağlantı noktalarını kontrol edin ve gerektiği gibi su geçirmez dış kılıflı konnektörlerle değiştirin.
	Kadran OTOMATİK (AUTO) konumuna getirilmemiştir.	Kadranın OTOMATİK (AUTO) konumunda olduğundan emin olun.
	Yağmur Sensörü takılıysa, etkin durumda olabilir.	Yağmur Sensörü kuruyana kadar bekleyin veya Yağmur Sensörünü Kontrol Ünitesinin sarı renkli terminallerinden çıkarın ve yerine iki sarı terminali birbirine bağlayan jumper teli takın.
	Yağmur Sensörü takılı değilse, sarı renkli iki Yağmur Sensörü (Rain Sensor) terminalini birbirine bağlayan jumper teli hasar görmüş olabilir veya yerinde olmayabilir.	Kontrol ünitesinin terminal bölümündeki sarı renkli iki Yağmur Sensörü (Rain Sensor) terminalini 14 ila 18'lik kısa bir jumper teliyle bağlayın.
	Kontrol Ünitesi yüksek akıma maruz kalmış ve elektronik aksamı hasar görmüş olabilir.	Kablolama bölümü kapağının altındaki Sıfırla (Reset) düğmesine basın. Kalıcı hasar yoksa kontrol ünitesi normal biçimde çalışmaya devam edecektir. O anki saat ve tarih bilgileri yeniden girilmeli, ancak sulama programı için böyle bir işleme gerek olmamalı ve tüm sulama programları korunmuş olmalıdır.

Elektrik Sorunları

Sorun	Olası Neden	Olası Çözüm
LCD Ekran boş.	Transformatör takılı değildir veya elektrik prizinde elektrik yoktur.	İki uçlu konnektörün bağlanmış ve transformatörün sağlam biçimde takılmış olduğundan emin olun. Ana AC güç kaynağının düzgün çalıştığından emin olun.
LCD Ekranı dondu ve Kontrol Ünitesi programlanamıyor.	Kontrol Ünitesi yüksek akıma maruz kalmış ve elektronik aksamı hasar görmüş olabilir.	Kontrol ünitesinin elektrik bağlantısını kesin ve 3 dakika bekleyin. Kontrol ünitesini yeniden takın. Kalıcı hasar yoksa kontrol ünitesi programlanacak ve normal şekilde çalışmaya devam edecektir.

Sıfırlama

Kontrol ünitesi düzgün çalışmıyorsa, kablolama bölümü kapağının altında bulunan Sıfırla (*Reset*) düğmesine bastığınızda dahili elektronik aksam sıfırlanacaktır. Tarih ve saat bilgileri güncellenmeli, ancak sulama programları için böyle bir işleme gerek olmamalı ve tüm sulama programları korunmuş olmalıdır.

Sıfırla (*Reset*) düğmesine basmak için, erişim deliğine dikkatlice küçük bir alet sokun (örn. ataş ucu) ve kontrol ünitesi sıfırlanana kadar düğmeye basılı tutun.

Sıfırlama (*Reset*) Düğmesi

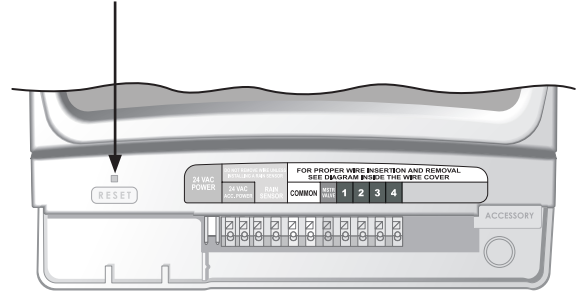

Programlama Şeması

Bölge	Bölge Açıklaması	Çalışma Süresi (Maks. 240 dak.)	Sulama Günü Sayısı (geçerli döngü günleri)	* Başlangıç Zamanı (15 dak.lık artırımlar)	Gün/Döngü Sayısı (döngülerin tekrarlanış sayısı)
1		___ Dak.	P S Ç PE C CU PA TEK ÇİFT	__:__ AM PM	1 2 3 4
2		___ Dak.	P S Ç PE C CU PA TEK ÇİFT	__:__ AM PM	1 2 3 4
3		___ Dak.	P S Ç PE C CU PA TEK ÇİFT	__:__ AM PM	1 2 3 4
4		___ Dak.	P S Ç PE C CU PA TEK ÇİFT	__:__ AM PM	1 2 3 4
5		___ Dak.	P S Ç PE C CU PA TEK ÇİFT	__:__ AM PM	1 2 3 4
6		___ Dak.	P S Ç PE C CU PA TEK ÇİFT	__:__ AM PM	1 2 3 4
7		___ Dak.	P S Ç PE C CU PA TEK ÇİFT	__:__ AM PM	1 2 3 4
8		___ Dak.	P S Ç PE C CU PA TEK ÇİFT	__:__ AM PM	1 2 3 4
9		___ Dak.	P S Ç PE C CU PA TEK ÇİFT	__:__ AM PM	1 2 3 4

NOT: Bir bölge için toplam 4 başlangıç zamanı atanabilir (toprağı sıkı ve eğimli olan bölgelerin sulanmasında faydalı olabilir)

*** Başlangıç Zamanı Programı** (birden çok başlama zamanı söz konusu olduğunda beklenen süre, kullanıcının seçtiği sulama arası bekleme sürelerine bağlıdır)

Gün/Döngü Sayısı	1. Başlangıç Zamanı	2. Başlangıç Zamanı	3. Başlangıç Zamanı	4. Başlangıç Zamanı	Notlar
Bir Defa (1X)	__:__ AM PM	yok	yok	yok	Seçilen Gün/Döngü Sayısına göre sulama arası bekleme sürelerini girin (Bkz. Sulama Programlama bölümü, sayfa 8-9).
İki Defa (2X)	__:__ AM PM	___ saat	yok	yok	
Üç Defa (3X)	__:__ AM PM	___ saat	___ saat	yok	
Dört Defa (4X)	__:__ AM PM	___ saat	___ saat	___ saat	

Örnek: 1. Bölge için 1. Başlangıç Zamanı olarak 8:00 AM (08.00) programlanmış ve kullanıcı Gün/Döngü Sayısı için, +4 +8 bekleme süreleriyle, 3X'i seçmiş ise bu durumda 2. ve 3. Başlangıç Zamanı sütunlarına +4 ve +8 girin. İkinci başlangıç zamanı 12:00 PM (12.00) ve üçüncü başlangıç zamanı 4:00 PM (16.00) olacaktır.

Declaration of Conformity

Application of Council Directives: 89/336/EEC

Standards to which conformity is declared: EN55022 Class B, AS/NZS3548
EN61000-3-2
EN61000-3-3
EN55014-1: 2001
EN55014-1: 2002
EN61000-4-2
EN61000-4-3
EN61000-4-4
EN61000-4-6
EN61000-4-8
EN61000-4-11
EN60730

Manufacturer: Rain Bird Corporation
Controls Manufacturing Division - USA
419 South Motor Avenue, Azusa CA 91702-3232
(619) 661-4400

Equipment Description: Irrigation Controller

Equipment Class: Generic-Res, Comm, L.I.

Model Number: STP, STP Plus and SST Controllers

I the undersigned, hereby declare that the equipment specified above, conforms to the above Directive(s) and Standard(s):

Place: Tijuana B.C., Mexico

Signature: 

Full Name: Ryan Walker

Position: General Manager



Akıllı Su Kullanımı

Rain Bird Corporation

6991 East Southpoint Road
Tucson, AZ 85756 USA
Phone: (520) 741-6100
Fax: (520) 741-6522

Rain Bird Ibérica. S.A.

Polígono Ind. Pinares Llanos
c/ Carpinteros, 12, 2ºC
28670 Villaviciosa de Odón,
Madrid ESPAÑA
Tél: (34) 91 632 48 10
Fax: (34) 91 632 46 45

Rain Bird International

1000 West Sierra Madre Avenue
Azusa, CA 91702 USA
Phone: +1 (626) 963-9311
Fax: +1 (626) 852-7343

Rain Bird Desutschland GmbH

Oberjesinger Str. 53
71083 Herrenberg-Kuppingen
DEUTSCHLAND
Tel: (49) 07032 99010
Fax: (49) 07032 9901 11

Rain Bird Europe SNC

900 Rue Ampère, BP 72000
13792 Aix en Provence Cedex 3
FRANCE
Tel: (33) 4 42 24 44 61
Fax: (33) 4 42 24 24 72

Rain Bird Sverige AB

Fleningeväen 315
260 35 Ödåkra SWEDEN
Tel: (46) 42 25 04 80
Fax: (46) 42 20 40 65

Rain Bird France SNC

900 Rue Ampère, BP 72000
13792 Aix en Provence Cedex 3
FRANCE
Tel: (33) 4 42 24 44 61
Fax: (33) 4 42 24 24 72

Rain Bird Turkey

İstiklal Mahallesi,
Alemdağ Caddesi, № 262
81240 Ümraniye İstanbul Türkiye
Phone: (90) 216 443 75 23
Fax (90) 216 461 74 52

www.rainbird.fr
www.rainbird.com
1-800-RAINBIRD