

RAIN BIRD®



STP Plus Regelaar
Handleiding voor Installatie,
Programmering & Besturing

STP4PL • STP6PL • STP9PL

Eenvoudig te Programmeren Plus Regelaar

Handleiding voor Installatie, Programmering & Besturing

Inhoud

Veiligheid en Regelgeving	2
Introductie	3
Welkom bij Rain Bird	3
Kenmerken van de Regelaar.....	3
Functies van de Regelaar	4
Programmeren	6
Klok instellen	6
Datum instellen	6
Bewateringsschema.....	7
Zone handmatig wateren	9
Alles handmatig wateren	10
Regen Uitstel.....	11
Water Aanpassen	12
Normale behandelingen	13
Installatie	14
Bevestiging van de Regelaar	14
Het verbinden van de veldklepdraden	15
Het installeren van hoofdklep of pompstartrelais	16
Het verbinden van een regensensor	18
Stroom aansluiten.....	19
Probleemoplossing	20
Irrigatieproblemen	20
Elektrische problemen	21
Reset	21
Programmeringstabel	22
Declaration of Conformity	23

Veiligheid en Regelgeving

Symbolen



OPMERKING: Dit symbool wijst de gebruiker op belangrijke instructies met betrekking op gebruik, functionaliteit, installatie of onderhoud.



WAARSCHUWING: Dit symbool waarschuwt de gebruiker op de aanwezigheid van elektrische of elektromagnetische energie met een risico op elektrische schokken, blootstelling aan straling of andere gevaren.



LET OP: Dit symbool wijst de gebruiker op belangrijke instructies of omstandigheden die grote invloed kunnen hebben op de doeltreffendheid van de irrigatie of de werking van het apparaat.



WIJZER: Dit symbool wijst de gebruiker erop om de wijzer van het apparaat op de juiste instelling te zetten om zo de daarop volgende instructies uit te voeren.



HERHAAL: Dit symbool betekent dat een herhaling van de vorige stappen of handelingen nodig kan zijn om met de programmering van het apparaat door te kunnen gaan of deze te voltooien.

Veiligheidsinformatie



WAARSCHUWING: De datum en tijd worden opgeslagen met behulp van een lithium batterij die volgens de plaatselijke regelgeving weggegooid of ingeleverd moet worden.

Regelgevingsinformatie

Deze apparatuur is getest en voldoet aan de beperkingsnormen voor een digitaal apparaat van Klasse B, conform deel 15 van de FCC-richtlijnen. Deze beperkingen zijn ingesteld ter bescherming tegen schadelijke storing bij een installatie in een woonomgeving.



Dumpen van elektronisch afval

Dit symbool geeft aan dat u verantwoordelijk bent voor een correcte verwijdering van het apparaat (inclusief batterijen), door deze in te leveren bij een hiervoor bestemd inzamelingspunt voor recycling van elektrische en elektronische apparatuur. Voor meer informatie over waar u uw elektrisch en elektronisch afval naar toe kunt brengen, kunt u contact opnemen met de plaatselijke gemeentedienst, kringloopbedrijven of de winkel waar u het product heeft gekocht.

N neem voor technische ondersteuning contact op met Rain Bird, via 1-800-247-3782. Bezoek ons op de website www.rainbird.com

Introductie

Welkom bij Rain Bird

Bedankt voor uw aanschaf van de STP (Eenvoudig te Programmeren) Regelaar van Rain Bird! Op de volgende pagina's vindt u stap-voor-stap-instructies voor het gebruik van alle functies in uw STP Plus Regelaar. Nogmaals bedankt en wij hopen dat u veel profijt zult hebben van uw nieuwe regelaar.

Kenmerken van de Regelaar

De Eenvoudig-te-Programmeren (STP) regelaars van Rain Bird zijn binnenregelaars met de mogelijkheid voor 4, 6 of 9 zones. Om aan specifieke irrigatiebehoeften te kunnen voldoen wordt voor elke zone een aangepast irrigatietijdschema ingevoerd.

De eenvoudige en snelle programmering toont u de irrigatieschemagegevens voor elke specifieke zone op hetzelfde moment op de regelaar.

De hoofdkenmerken van de STP Plus Regelaar:

- Onafhankelijk zonebeheer geeft u de flexibiliteit om individuele en specifieke irrigatietijden in te stellen voor elke zone.
- De STP Plus regelaar levert per zone meerdere starttijden per dag (met handmatig in te stellen looptijden).

- Met de functie Water Aanpassen kunt u de irrigatieduur snel voor elke zone verkorten of verlengen.
- Bij langdurige regen kunt u met de functie Regen Uitstel de geplande irrigatie tot 72 uur uitstellen.
- Met de knoppen "Alles Wateren" en "Zone Wateren" kunt alle zones of een specifieke zone wateren zonder zones met eerder ingestelde tijdschema's te beïnvloeden.
- Voor het beheren van waterbeperkingen kan de regelaar ingesteld worden om alleen te wateren op bepaalde dagen van de week of op "even of oneven" dagen.
- Het irrigatieschema wordt opgeslagen in het stabiele geheugen van de regelaar, voor het geval van een mogelijke stroomuitval. Datum en tijd blijven met de ingebouwde lithium batterij tot zeven dagen bewaard.
- Op de klemmenstrip zijn extra 24-voltklemmen beschikbaar voor de aansluiting van een Draadloze Regensensor (niet meegeleverd) of andere stroomaccessoires.

Funcies van de Regelaar

Dit gedeelte geeft uitleg over de displays, regelaars en indicatoren van de STP Plus Regelaar.

1 UIT

Zet alle irrigatiefuncties uit.

2 AUTO

Zet hier de wijzer op om alle geprogrammeerde instellingen uit te voeren.

3 TIJD INSTELLEN

Stel de huidige tijd in.

4 DATUM INSTELLEN

Stel de huidige datum in.

5 BEELDSCHERM

Het LCD-scherm toont informatie en status van het programma.

6 WATERDAGEN

Selecteer op welke dag(en) de getoonde zone bewaterd moet worden.

7 CYCLI PER DAG

Selecteer hoe vaak per dag de getoonde zone bewaterd moet worden en bepaal de tijden tussen meerdere starttijden.

8 ZONE UIT

Zet de getoonde irrigatiezone uit.

9 PIJLEN OMHOOG/OMLAAG

Gebruik de OMHOOG/OMLAAG-pijlen, rechts of links, voor het instellen van de tijd, datum, tijdsduur, 1ste starttijd, etc.

10 WATERZONE

Bewaterd een bepaalde zone handmatig.

11 ALLES WATEREN

Bewaterd alle zones handmatig.

12 ZONES

Selecteer een zone om te programmeren. (Zone-model 4 is getoond, zone-modellen 6 en 9 zijn beschikbaar.)

13 WATER AANPASSEN

Past de hoeveelheid water aan (%).

14 REGEN UITSTEL

Stelt de irrigatie tot 72 uren uit.

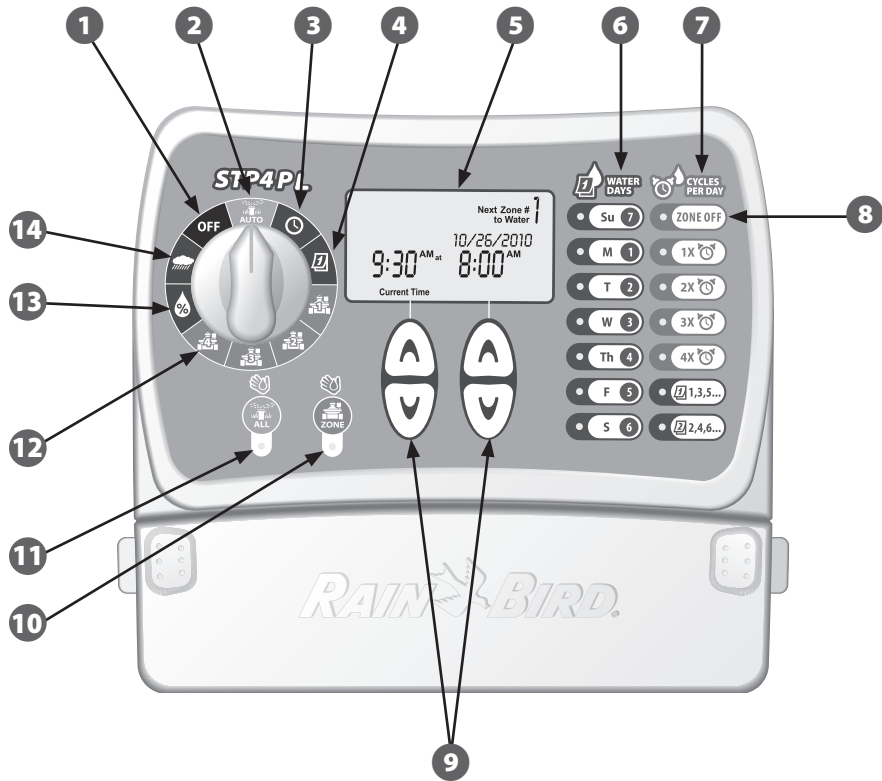

Programmeren

Klok instellen

Het invoeren van de juiste tijd in de regelaar doet u als volgt:



Draai de wijzer op "TIJD INSTELLEN"

- 1 Het scherm "Current Time (de huidige tijd)" verschijnt. Pas de tijd aan met de linkse OMHOOOG/OMLAAG-pijlen. (Controleer of de AM/PM-instelling juist is.)

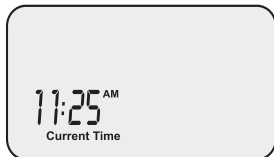

- !** **OPMERKING:** Druk om de OMHOOOG/OMLAAG-pijlen en houd ze ingedrukt om de instellingen te versnellen.



Draai de wijzer als u klaar bent op

AUTO

Datum instellen

Het invoeren van de juiste datum in de regelaar doet u als volgt:



Draai de wijzer op "DATUM INSTELLEN"

- 1 Het scherm "de huidige datum" verschijnt. Pas het jaar (*Year*) aan met de linkse OMHOOOG/OMLAAG-pijlen.
- 2 Pas de maand (*Month*) en dag (*Day*) aan met de rechtse OMHOOOG/OMLAAG-pijlen.



- !** **OPMERKING:** Druk om de OMHOOOG/OMLAAG-pijlen en houd ze ingedrukt om de instellingen te versnellen.



Draai de wijzer als u klaar bent op

AUTO

Bewateringsschema

Het invoeren van het bewateringsschema voor elke zone doet u als volgt:

 **Draai de wijzer op de gewenste ZONE** 

1 Het scherm "Bewateringsschema" verschijnt met de geselecteerde zone. Programmeer de bewateringsstarttijd met de linkse OMHOOG/OMLAAG-pijlen.

2 Programmeer de "Tijdsduur (Duration)" (bewateringsduur) voor de geselecteerde zone met de rechtse OMHOOG/OMLAAG-pijlen.

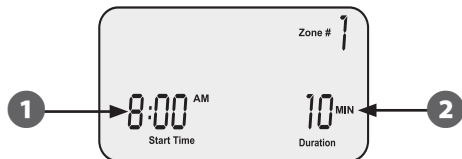

 **OPMERKING:** The STP Plus Regelaar is erop ingesteld om te voorkomen dat twee zones op dezelfde tijd bewaterd worden. Deze functie wordt "Program Stacking" genoemd. Als meer dan een zone is ingesteld om op dezelfde tijd te bewateren, zal de volgende zone met bewateren beginnen als de vorige zone klaar is.

3 Met de knoppen "WATERDAGEN (WATER DAYS)", rechts van de regelaar, selecteert u de dagen van de week (of alleen EVEN/ONEVEN dagen) waarop de zone bewaterd moet worden.

 **OPMERKING:** De dagen die op het moment geselecteerd zijn voor bewatering worden opgelicht. Druk op de knop om de bewatering voor een bepaalde dag te activeren of deactiveren. Als de knop "EVEN" (2,4,6) of "ONEVEN" (1,3,5) geselecteerd is, worden alle andere dagen van de week automatisch uitgeschakeld.

4 Met de knoppen "CYCLI PER DAG (CYCLES PER DAY)" selecteert u het aantal keren dat per dag bewaterd moet worden. De standaard instelling is een keer per dag. (De knop "ZONE UIT (ZONE OFF)" schakelt de bewatering voor die zone uit.)

 **OPMERKING:** Als een van de knoppen voor meerdere starttijden (2X, 3X, 4X) geselecteerd is, zijn er een aantal handmatig in te stellen looptijden (uren vanaf de eerste starttijd) beschikbaar. Met het herhaaldelijk drukken op een knop "CYCLI PER DAG (CYCLES PER DAY)" doorloopt u de lijst met beschikbare looptijden (zie Tabel 1). De geselecteerde looptijd wordt op het scherm weergegeven.

 Draai de wijzer naar elke actieve zone en herhaal de stappen 1-4.

 **Draai de wijzer als u klaar bent op AUTO** 

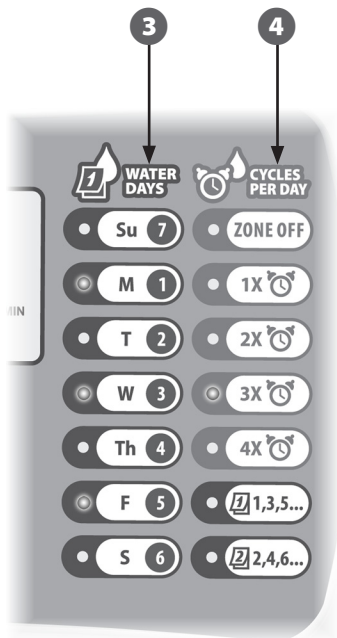

Tabel 1 - Bewateringslooptijden

Cycli per dag	Lijst met beschikbare bewateringslooptijden (Uren) voor elke "CYCLI PER DAG (CYCLES PER DAY)"-knop
2X	+6, +1, +2, +3, +4, +8, +9, +12
3X	+4 +8 +3 +6 +1 +2 +6 +12
4X	+3 +6 +9 +2 +4 +6 +1 +2 +3 +4 +8 +12



OPMERKING: Met het herhaaldelijk drukken op een knop "CYCLI PER DAG (CYCLES PER DAY)" doorloopt u de lijst met beschikbare looptijden. In Tabel 2 vindt u voorbeelden van meerdere bewateringsstarttijden.

Tabel 2 - Bewateringsstarttijden met looptijden

Cycli	Looptijd	1ste	2de	3de	4de
2X	+3	8:00 AM	11:00 AM	-	-
3X	+4 +8	8:00 AM	12:00 PM	4:00 PM	-
4X	+2 +4 +6	12:00 PM	2:00 PM	4:00 PM	6:00 PM

Het display met een bewateringslooptijd geselecteerd:

Handmatig ingestelde
Looptijd

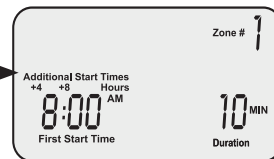

Zone handmatig wateren

Deze optie kan gebruikt worden om elke zone apart te wateren, zonder te wachten op een geprogrammeerd tijdschema:

 Draai de wijzer op gewenste ZONE 

1 Het scherm "Bewateringsschema" verschijnt met de geselecteerde zone.

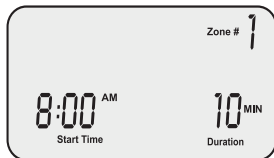

2 Druk op de ZONE-knop om de bewatering voor een standaard 10 minuten te starten.

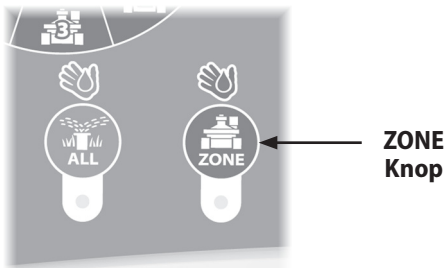

3 Het display zal de huidige bewateringszone en de resterende tijd weergeven.

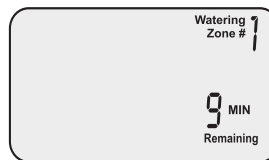

4 Gebruik de rechtse OMHOOG/OMLAAG-pijlen om de resterende bewateringstijd te verkorten of te verlengen.

5 Zet de wijzer op "UIT (OFF)" om de bewatering direct te stoppen.

 **OPMERKING:** Deze functie heeft geen invloed op het normale irrigatieschema.

Alles handmatig wateren

Deze optie kan gebruikt worden om alle zones achtereenvolgens te wateren, zonder te wachten op een geprogrammeerd tijdsschema:



Draai de wijzer op **AUTO** 

1

Het AUTO-scherm verschijnt.

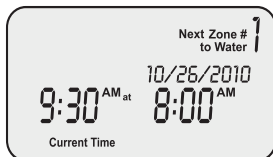

2

Druk op de "ALLES (ALL)"-knop om het wateren te starten. De eerste zone begint met wateren gedurende de geprogrammeerde tijdsduur.

"ALLES
(ALL)"
Knop

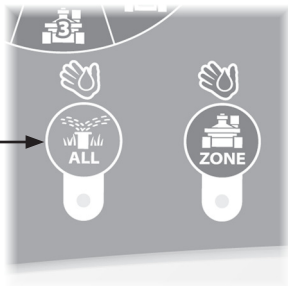

3

Het display zal de huidige bewateringszone en de resterende tijd weergeven. Als deze zone volledig klaar is met wateren begint de volgende zone.

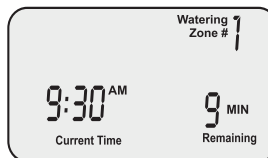

4

Om de bewatering van de huidige zone voortijdig te stoppen en een volgende zone niet te laten beginnen, klikt u op de "ALLES (ALL)"-knop.

5

Zet de wijzer op "UIT (OFF)" om de bewatering direct te stoppen.



OPMERKING: Deze functie heeft geen invloed op het normale irrigatieschema.

Regen Uitstel

Met deze optie kunt u de bewatering tot 3 dagen (72 uren) uitstellen in verband met het weer of om andere redenen:



- 1 Het scherm "Regen Uitstel (*Rain Delay*)" verschijnt. Pas de uitsteltijd (in uren) aan met de rechtse OMHOOOG/OMLAAG-pijlen.

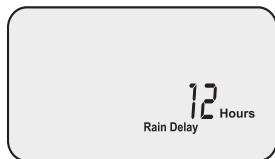

- 2 Draai de wijzer op AUTO  De huidige tijd en het aantal regenuitsteluren die nog resteren totdat de geplande bewatering doorgaat, worden weergegeven.

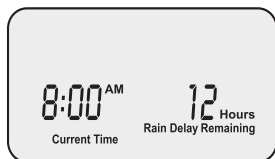

OPMERKING: Na het verlopen van de door u geselecteerde tijd voor Regen Uitstel zal de regelaar doorgaan met het normale geplande irrigatieschema. Irrigatieschema's die binnen deze uitstelperiode vallen, worden niet uitgevoerd.

Water Aanpassen

Met deze optie kunt u tijdsduuraanpassingen maken die verband houden met seizoensweersvariaties, zonder de eerder gemaakte zone-instellingen te wijzigen:

 **Draai de wijzer op "WATER AANPASSEN" **

- 1** Het scherm "Water Aanpassen" verschijnt. Gebruik de linkse OMHOOOG/OMLAAG-pijlen om de vermeerdering of vermindering in percentage voor alle tijdsduurinstellingen van de zone aan te passen.

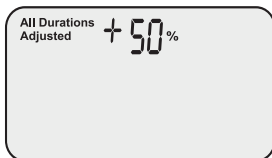

 **Draai de wijzer als u klaar bent op AUTO **



OPMERKING: Wanneer u de optie "WATER AANPASSEN" instelt op +50% voor een zone die geprogrammeerd is om gedurende 10 minuten te wateren, dan zal de tijdsduur voor die zone 15 minuten worden. De geplande starttijden blijven onveranderd.

Houd er rekening mee dat de basis voor het tijdschema ingesteld is op 0% en niet op 100%.

Als er een waarde voor "WATER AANPASSEN" is ingevoerd, wordt het percentage in het AUTO-scherm weergegeven.



Normale behandelingen

Als de programmering is voltooid en de wijzer op AUTO is gezet, zal het scherm het volgende weergeven:

Normale behandeling

Het scherm toont de eerstvolgende geplande zone om te wateren en de datum en tijd dat deze bewaterd zal worden.

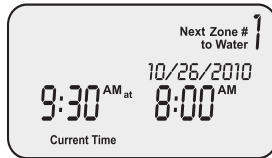

Met Regen Uitstel

Het scherm toont de huidige tijd en het aantal regenuitsteluren die nog resteren totdat de normaal geplande bewatering doorgaat.

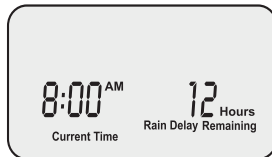

Nu bewaterd

Het scherm toont de huidige tijd, welke zone op het moment bewaterd wordt en het resterende aantal minuten in de cyclus van die zone.

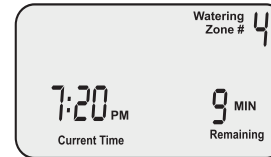

Fout ontdekt

Als er een fout is ontdekt, wordt de betreffende zone linksboven in de hoek weergegeven.

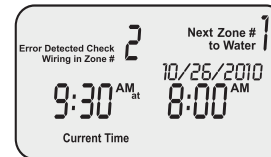

Installatie

Bevestiging van de Regelaar

Bevestig de STP Plus Regelaar op een bereikbare plaats binnenshuis.

- 1 Schroef een schroef in de muur en laat de schroefkop op een afstand van 3mm (1/8") van de muur. (Gebruik indien nodig de meegeleverde muurhaken).
- 2 Hang de regelaar goed met de plastic beugel aan de achterkant van de regelaar aan de schroef.
- 3 Neem de deksel van het bedradingsvak aan de onderkant van de regelaar en plaats zoals aangegeven een schroef door het middengat.

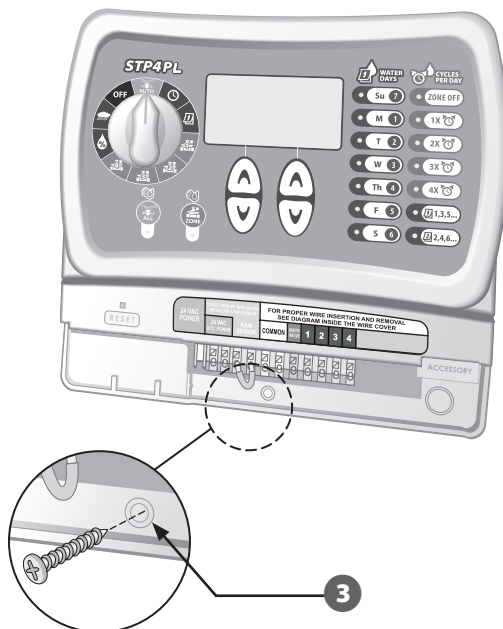
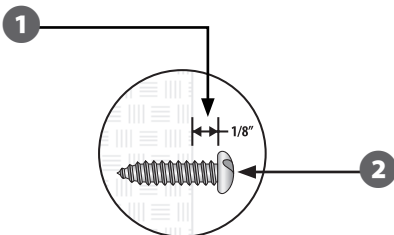

Het verbinden van de veldklepdraden

Verbind de klepdraden voor elke zone aan de STP Plus regelaar.

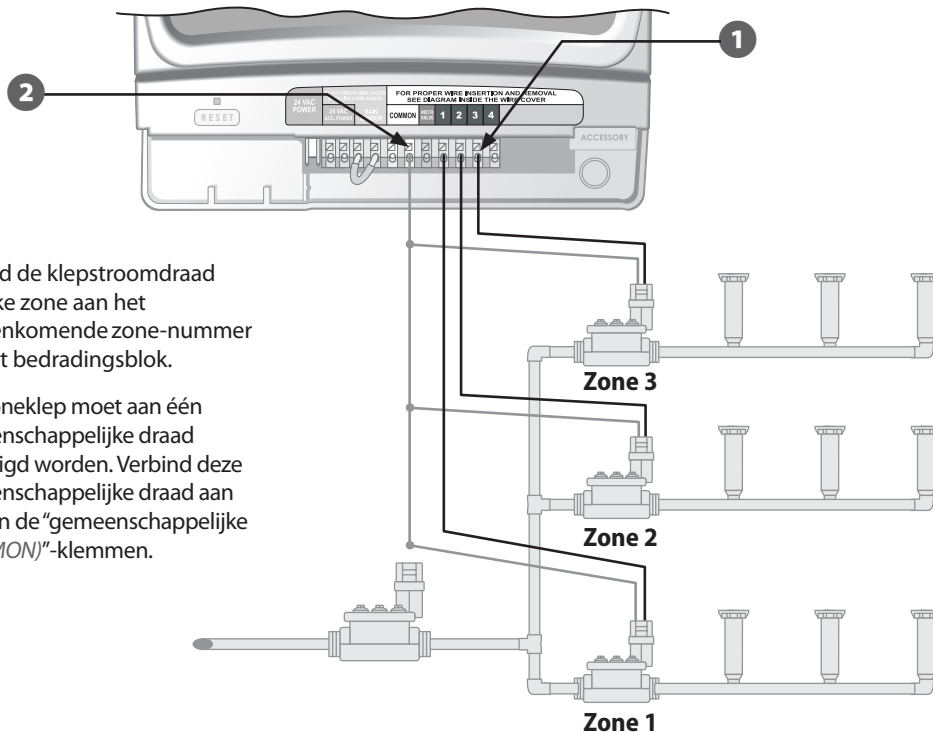

- 1 Verbind de klepstroomdraad van elke zone aan het overeenkomende zone-nummer van het bedradingsblok.
- 2 Elke zoneklep moet aan één gemeenschappelijke draad bevestigd worden. Verbind deze gemeenschappelijke draad aan een van de "gemeenschappelijke (COMMON)"-klemmen.

Het installeren van hoofdklep of pompstartrelais

In dit voorbeeld wordt een typische hoofdklepverbinding weergegeven. Een pompstartrelais wordt op dezelfde manier aan de regelaar verbonden, maar anders aan de waterbron.

STP Plus Regelaars laten een hoofdklep of pompstartrelais functioneren als er een klep in werking is (op sommige plaatsen worden pompen gebruikt om water uit een bepaalde bron te pompen). Als u een pomp vanaf de regelaar wilt kunnen activeren, moet u een pompcontrolerelais installeren.



OPMERKING: De regelaar levert een pomp GEEN hoofdstroom.

- 1 Verbind de met kleur gecodeerde "stroom"-draad van de hoofdklep (of pompstartrelais) aan de met "hoofdklep (MSTR VALVE)" gemarkeerde klem van de regelaar.
- 2 Verbind de gemeenschappelijke draad (meestal wit) van de hoofdklep (of pompstartrelais) aan een van de "gemeenschappelijke (COMMON)" klemmen.

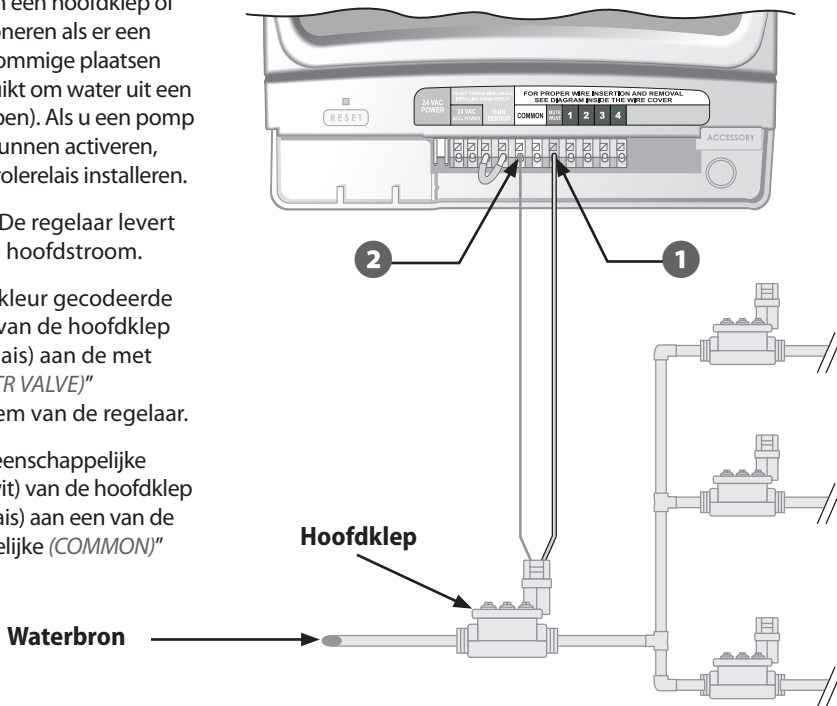

Aanvullende instructies voor de verbinding van een pompstartrelais.

- 3 Verbind een korte jumperdraad van een ongebruikte zoneklem met de dichtstbijzijnde en in gebruik zijnde zoneklem, om mogelijke pompschade bij het gebruik van een pompstartrelais te voorkomen.

Bijvoorbeeld: als op een regelaar met 4 zones maar twee zones in gebruik zijn, verbind dan de zones 3 en 4 met de dichtstbijzijnde actieve klem (in dit voorbeeld, zone 2).

- !** **OPMERKING:** Zorg ervoor dat de totale stroom van de hoofdklep of pompstartrelais, plus de stroom van de kleppen niet groter is dan 0.650 Amp. op 24VAC, 60 Hz.

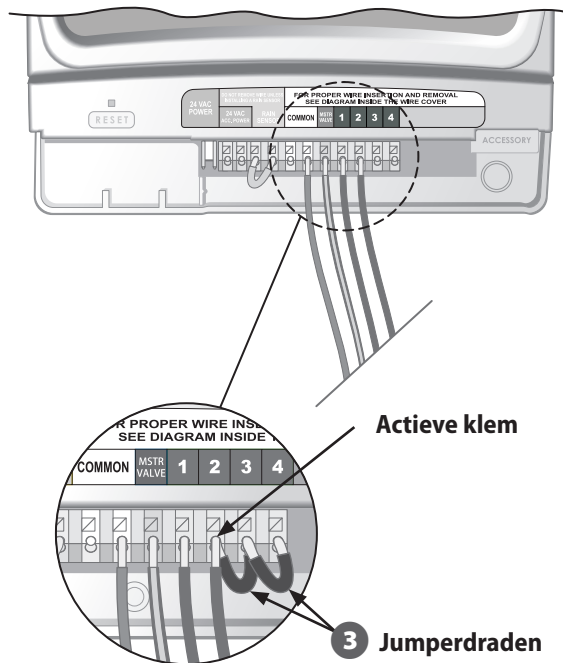

Het verbinden van een regensensor

U kunt aan de STP Plus Regelaar optioneel een regensensor verbinden.

- 1 Verwijder de jumperdraad van de regensensorklemmen.
- 2 Verbind beide draden van de regensensor aan de gemarkeerde klemmen RAIN SENSOR.

! **OPMERKING:** De modellen Rain Bird WR-2 en SMRT-Y worden ook aan de 24V-stroomverbinding aangesloten.

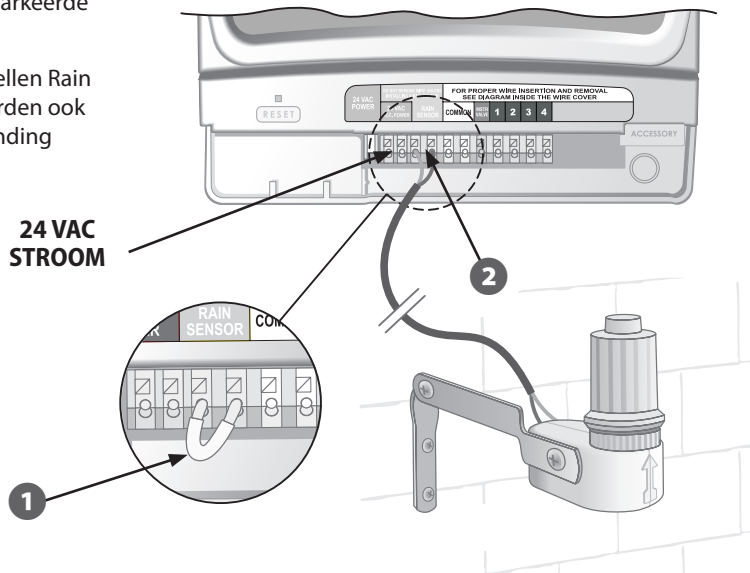

Stroom aansluiten

Sluit de stroomkabel en optionele accessoires aan.

1 Steek de stekker van de transformator in de pin-aansluiting 24 VAC POWER op de klemmenstrip. (De stekker past maar op één manier.)

! **OPMERKING:** Steek de transformator NIET in het stopcontact voordat u alle aansluitingen gemaakt en gecontroleerd heeft. Probeer ook niet om meerdere regelaars aan een enkele transformator aan te sluiten.

2 Steek de transformator in het stopcontact.

! **OPMERKING:** Sluit de regelaar niet aan op een contactdoos die geregeld wordt door een tweede AAN/UIT-lichtschakelaar of een geaard stopcontact.

3 Als gebruik gemaakt wordt van een optionele draadloze sensor (niet meegeleverd), sluit deze dan aan op de 24 VAC ACC. POWER van de klemmenstrip.

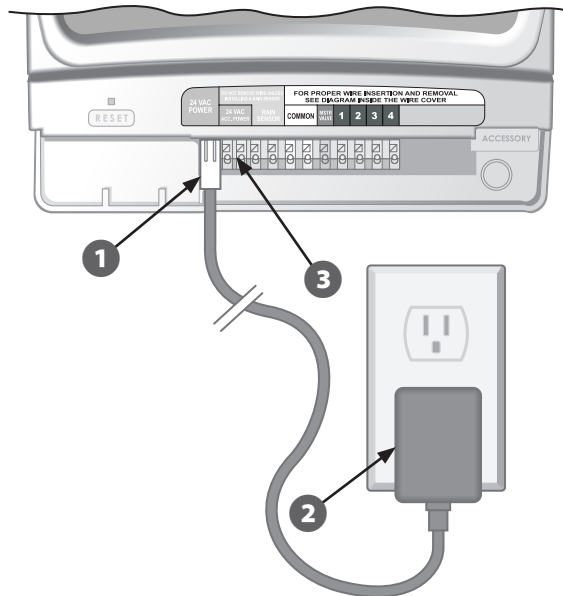

Probleemoplossing

Irrigatieproblemen

Probleem	Mogelijke oorzaak	Mogelijke oplossing
De automatische en handmatige cycli beginnen niet met de bewatering.	De waterbron levert geen water.	Controleer of de hoofdwaterleiding en alle aanvoerleidingen open staan en goed functioneren.
	De bedrading is niet goed aangesloten.	Controleer of de velddraden en de bedrading van de hoofdklep/pompstartrelais goed zijn aangesloten.
	Losse of gebroken draden; verroeste verbindingen.	Controleer de bedrading en vervang beschadigde of slechte draden. Controleer alle draadverbindingen en vervang ze indien nodig met waterdichte verbindingen.
	De wijzer staat niet in de AUTO-positie.	Controleer of de wijzer in de AUTO-positie staat.
	Een eventueel geïnstalleerde regensensor is actief.	Wacht tot de regensensor uitgewerkt is of ontkoppel de regensensor van de gele klemmen op de regelaar en plaats een jumperdraad op de gele klemmen.
	Als er geen regensensor geïnstalleerd is, kan het zijn dat de jumperdraadverbinding ontbreekt of beschadigd is.	Verbind de twee gele regensensorklemmen op de regelaar met een korte jumperdraad.
	De elektronica van de regelaar kan beschadigd zijn.	Druk op de Reset-knop onder de bedradingsvakdeksel. Als er geen permanente beschadiging is, moet de regelaar normaal gaan functioneren. De huidige datum en tijd moet opnieuw ingesteld worden, maar het irrigatieschema zou intact moeten blijven.

Elektrische problemen

Probleem	Mogelijke oorzaak	Mogelijke oplossing
Het LCD-scherm geeft niets weer.	De transformator zit niet in het stopcontact of er is geen stroom.	Controleer of de transformator goed in het stopcontact zit.
		Controleer of de stroomvoorziening goed functioneert.
Het LCD-scherm "hangt" en de regelaar accepteert geen programmering.	De elektronica van de regelaar kan beschadigd zijn.	Ontkoppel de regelaar gedurende 3 minuten. Sluit de regelaar opnieuw aan. Als er geen permanente beschadiging is, moet de regelaar normaal gaan functioneren.

Reset

Als de regelaar niet goed functioneert kan de interne elektronica worden gereset met de Reset-knop onder de bedradingsvakdeksel. De datum en tijd moet dan opnieuw ingesteld worden, maar alle irrigatieschema's zouden intact moeten blijven.

Om de Reset te activeren, steekt u voorzichtig een klein pinnetje (het uiteinde van een paperclip, bijv.) in het gat en drukt u op de knop totdat de regelaar reset.

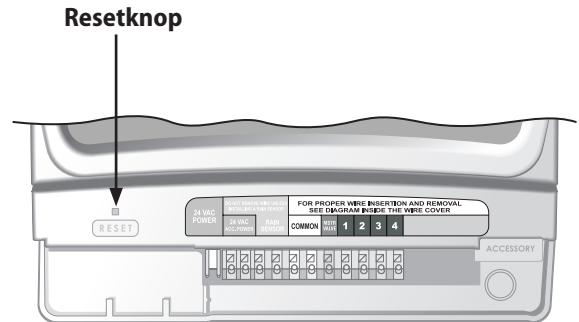

Programmeringstabel

Zone	Zone beschrijving	Tijdsduur (Max 240 min.)	Waterdagen (omcirkel de dagen)	* Starttijd (15 min. toenamen)	Cycli per dag (omcirkel het aantal cycli)
1		___ Min	M D W D V ZA ZO ONEVEN EVEN	__:__ AM PM	1 2 3 4
2		___ Min	M D W D V ZA ZO ONEVEN EVEN	__:__ AM PM	1 2 3 4
3		___ Min	M D W D V ZA ZO ONEVEN EVEN	__:__ AM PM	1 2 3 4
4		___ Min	M D W D V ZA ZO ONEVEN EVEN	__:__ AM PM	1 2 3 4
5		___ Min	M D W D V ZA ZO ONEVEN EVEN	__:__ AM PM	1 2 3 4
6		___ Min	M D W D V ZA ZO ONEVEN EVEN	__:__ AM PM	1 2 3 4
7		___ Min	M D W D V ZA ZO ONEVEN EVEN	__:__ AM PM	1 2 3 4
8		___ Min	M D W D V ZA ZO ONEVEN EVEN	__:__ AM PM	1 2 3 4
9		___ Min	M D W D V ZA ZO ONEVEN EVEN	__:__ AM PM	1 2 3 4

OPMERKING: Aan elke zone kunnen 4 starttijden toegewezen worden (dit kan nodig zijn voor zones met vaste grond of hellingen)

* Starttijdschema (meerdere starttijden worden gebaseerd op de handmatig ingestelde bewateringstijden)					
Cycli per dag	1ste Starttijd	2de Starttijd	3de Starttijd	4de Starttijd	Opmerkingen
Een keer (1X)	__:__ AM PM	n.v.t.	n.v.t.	n.v.t.	Voer de bewateringstijden voor de Cycli per Dag in. (Zie het Bewateringsschema, pagina's 8-9.)
Twee keer (2X)	__:__ AM PM	___ uren	n.v.t.	n.v.t.	
Drie keer (3X)	__:__ AM PM	___ uren	___ uren	n.v.t.	
Vier keer (4X)	__:__ AM PM	___ uren	___ uren	___ uren	

Voorbeeld: Als de 1ste starttijd voor zone 1 geprogrammeerd is voor 8:00 AM en de gebruiker heeft 3X voor Cycli per Dag (Cycles per Day) met de +4 +8 looptijd geselecteerd, voer dan in de 2de en 3de starttijdkolommen +4 en +8 in. De tweede starttijd begint dan om 12:00 PM en de derde starttijd om 4:00 PM.

Declaration of Conformity

Application of Council Directives: 89/336/EEC

Standards to which conformity is declared: EN55022 Class B, AS/NZS3548
EN61000-3-2
EN61000-3-3
EN55014-1: 2001
EN55014-1: 2002
EN61000-4-2
EN61000-4-3
EN61000-4-4
EN61000-4-6
EN61000-4-8
EN61000-4-11
EN60730

Manufacturer: Rain Bird Corporation
Controls Manufacturing Division - USA
419 South Motor Avenue, Azusa CA 91702-3232
(619) 661-4400

Equipment Description: Irrigation Controller

Equipment Class: Generic-Res, Comm, L.I.

Model Number: STP, STP Plus and SST Controllers

I the undersigned, hereby declare that the equipment specified above, conforms to the above Directive(s) and Standard(s):

Place: Tijuana B.C., Mexico

Signature:



Full Name: Ryan Walker

Position: General Manager



Het verstandig gebruik van water

Rain Bird Corporation

6991 East Southpoint Road
Tucson, AZ 85756 USA
Phone: (520) 741-6100
Fax: (520) 741-6522

Rain Bird Ibérica. S.A.

Polígono Ind. Pinares Llanos
c/ Carpinteros, 12, 2ºC
28670 Villaviciosa de Odón,
Madrid ESPAÑA
Tél: (34) 91 632 48 10
Fax: (34) 91 632 46 45

Rain Bird International

1000 West Sierra Madre Avenue
Azusa, CA 91702 USA
Phone: +1 (626) 963-9311
Fax: +1 (626) 852-7343

Rain Bird Deutschland GmbH

Oberjesinger Str. 53
71083 Herrenberg-Kuppingen
DEUTSCHLAND
Tel: (49) 07032 99010
Fax: (49) 07032 9901 11

Rain Bird Europe SNC

900 Rue Ampère, BP 72000
13792 Aix en Provence Cedex 3
FRANCE
Tel: (33) 4 42 24 44 61
Fax: (33) 4 42 24 24 72

Rain Bird Sverige AB

Fleningeväen 315
260 35 Ödåkra SWEDEN
Tel: (46) 42 25 04 80
Fax: (46) 42 20 40 65

Rain Bird France SNC

900 Rue Ampère, BP 72000
13792 Aix en Provence Cedex 3
FRANCE
Tel: (33) 4 42 24 44 61
Fax: (33) 4 42 24 24 72

Rain Bird Turkey

İstiklal Mahallesi,
Alemdağ Caddesi, № 262
81240 Ümraniye İstanbul Türkiye
Phone: (90) 216 443 75 23
Fax (90) 216 461 74 52

www.rainbird.fr
www.rainbird.com
1-800-RAINBIRD