





Symbole

 **PRZESTROGA:** Ten symbol powiadamia użytkownika o ważnych instrukcjach lub warunkach, które mogą mieć poważny wpływ na skuteczne nawadnianie lub działanie sterownika.

 **POKRĘTŁO:** Ten symbol wskazuje, że użytkownik powinien przekręcić pokrętkę sterownika do odpowiedniej pozycji, aby wykonać kolejne instrukcje opisane w tej sekcji.

 **UWAGA:** Ten symbol powiadamia użytkownika o ważnych instrukcjach dotyczących funkcji, instalacji lub konserwacji.

 **POWTÓRZ:** Ten symbol wskazuje, że może być wymagane powtórzenie wcześniejszych kroków, aby kontynuować lub zakończyć procedurę programowania sterownika.

 **DOSTĘPNA FUNKCJA SPECJALNA:** Ten symbol wskazuje, że dostępna jest funkcja specjalna dla pozycji pokrętki. Więcej informacji znaleźć można w Zaawansowanym podręczniku użytkownika w sekcji Funkcje specjalne.

 **OSTRZEŻENIE:** Ten symbol powiadamia użytkownika o obecności energii elektrycznej lub elektromagnetycznej, która może powodować ryzyko porażenia prądem elektrycznym, narażenia na działanie promieniowania lub inne niebezpieczeństwo.

Informacje dotyczące bezpieczeństwa

 **OSTRZEŻENIE:** Data i godzina są podtrzymywane przez baterię litową, którą należy utylizować zgodnie z przepisami lokalnymi.

 **OSTRZEŻENIE:** Należy używać tylko akcesoriów zatwierdzonych przez firmę Rain Bird. Niezatwierdzone urządzenia mogą spowodować uszkodzenie sterownika i unieważnienie gwarancji. Lista zgodnych urządzeń jest dostępna pod adresem: www.rainbird.com/controllersupport

 **OSTRZEŻENIE:** Należy stosować specjalne środki ostrożności, kiedy przewody zaworów (nazywane także przewodami stacji lub zaworów elektromagnetycznych) znajdują się w pobliżu lub są połączone w wiązkę z innymi przewodami, takimi jak przewody oświetlenia terenu, systemów niskiego napięcia lub innych systemów wysokiego napięcia. Należy oddzielić i izolować wszystkie przewodniki, zachowując ostrożność, aby nie uszkodzić izolacji przewodów podczas instalacji. Zwarcie elektryczne między przewodami zaworów i innymi źródłami prądu może spowodować uszkodzenie sterownika i grozi pożarem.

 **UWAGA:** To urządzenie nie jest przygotowane do używania przez osoby z ograniczeniami postrzegania lub zaburzeniami psychicznymi oraz dzieci, jak również przez osoby bez doświadczenia lub wiedzy, chyba że działają pod nadzorem lub po przeszkoleniu przez osobę odpowiedzialną za ich bezpieczeństwo.

Dzieci należy nadzorować, aby nie bawiły się urządzeniem.

Utylizacja odpadów elektronicznych

 Zgodnie z dyrektywą europejską 2002/96/WE i normą EN50419:2005 to urządzenie nie może zostać wyrzucone razem z odpadami domowymi.

Należy je poddać odpowiedniej, selektywnej procedurze recyklingu.

Sprawdzanie zawartości opakowania	III
Wprowadzenie	
Rain Bird — witamy!	1
Sterownik ESP-Me.....	1
Funkcje sterownika	1
Elementy sterujące i wskaźniki.....	1
Opcje zaawansowane	
Budżet wodny	2
Opóźnienie nawadniania.....	2
Czujnik deszczu	2
Montaż	
Lista kontrolna montażu.....	3
Zgromadzenie narzędzi instalacyjnych.....	3
Montaż sterownika.....	3
Umieszczenie.....	3
Usuwanie zaślepek.....	3
Montaż sterownika.....	4
Podłączanie zasilania	4
Moduły rozszerzeń stacji	5
Opcje modułów	5
Instalacja modułów.....	5
Numerowanie stacji	5
Konfiguracja modułów.....	6

Połączenia przewodów	6
Podłączanie zaworów	6
Podłączanie zaworu głównego	7
Podłączanie przełącznika	
uruchamiania pompy.....	7
Podłączanie opcjonalnego czujnika deszczu	
(przewodowego lub bezprzewodowego)	8
Aktywowanie czujnika deszczu (po założeniu	
czujnika deszczu i zdjęciu zworki na płytce	
montażowej).....	9
Funkcje opcjonalne	
Podłączanie akcesoriów opcjonalnych.....	10
Programowanie zdalne	10
Rozwiązywanie problemów	
Żywotność baterii	11
Przycisk Reset.....	11
Wykrywanie błędów.....	11
Błędy programowania	
(migająca dioda LED).....	11
Błędy elektryczne (Dioda LED nie migota)	11
Kasowanie alertów dotyczących błędów	
elektrycznych	11
Często zadawane pytania	12
Problemy elektryczne (świeci dioda LED)	13

Sprawdzanie zawartości opakowania

- Sterownik ESP-Me
- Instrukcja obsługi
- Skrócona instrukcja obsługi/Schemat programowania (na wewnętrznej stronie drzwiczek sterownika)
- Karta funkcji specjalnych
- Sprzęt do montażu
- Klucze do drzwiczek

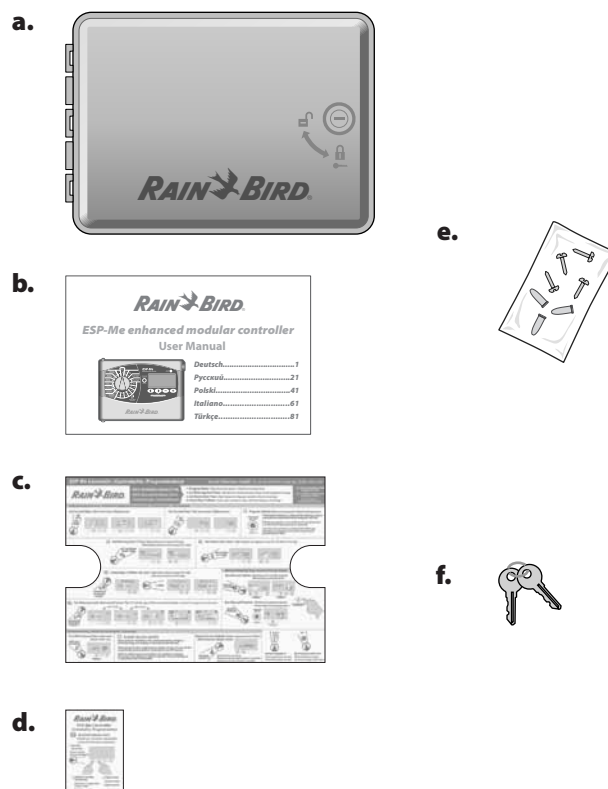

Wprowadzenie

Rain Bird — witamy!

Dziękujemy za wybranie sterownika modułowego ESP-Me firmy Rain Bird.

Od ponad 70 lat najwięksi na świecie wykonawcy systemów nawadniania wybierają firmę Rain Bird ze względu na jej produkty o najwyższej jakości i usługi dostępne na całym świecie.

Sterownik ESP-Me

Funkcje sterownika

- Możliwość rozszerzenia do 22 stacji przy użyciu modułów 3 lub 6 stacji
- Obsługa zaworu głównego lub przekaźnika uruchamiania pompy i czujnika deszczu
- 4 dostępne programy (A, B, C, D)
- 6 godzin rozpoczęcia dla każdego programu
- Automatyeczne alarmy

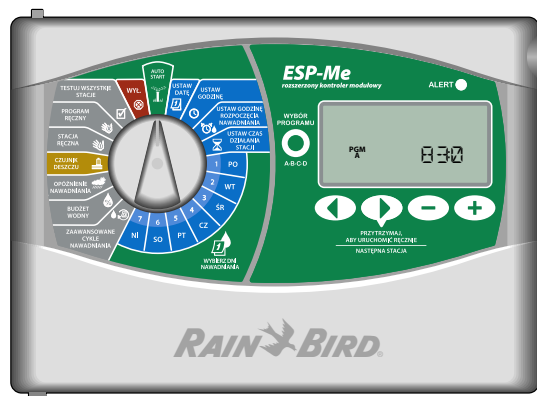

- Możliwość zastosowania budżetu wodnego do określonego programu lub WSZYSTKICH programów (w zakresie od 5% do 200%)
- Funkcja opóźnienia nawadniania (opóźnienie w przypadku deszczu) może uniemożliwić nawadnianie przez maksymalnie 14 dni
- Ręczne ustawianie stacji lub programu umożliwiają natychmiastowe rozpoczęcie nawadniania przy użyciu pojedynczej stacji lub całego programu
- Testowanie wszystkich stacji
- Kalkulator łącznego czasu działania według programu
- Pomijanie czujnika według stacji

Elementy sterujące i wskaźniki

Główne funkcje sterownika ESP-Me:

Testowanie wszystkich stacji
Przekręć pokrętkę, aby wybrać funkcje programowania.

Nawadnianie ręczne
Czujnik deszczu
Stosowany do wszystkich programów, ale możliwe jest ustawienie pomijania poszczególnych stacji.

Opóźnienie nawadniania
Do 14 dni.

Budżet wodny
Możliwość dostosowania wartości od 5% do 200%

Opcje dni nawadniania
Według dnia, dni nieparzyste, dni parzyste lub cyklicznie.

Pokrętko programowania
Przekręć pokrętkę, aby wybrać funkcje programowania.

Czas rozpoczęcia nawadniania
Do 6 na program

Ustaw czas działania stacji
Od 1 minuty do 6 godzin

Przycisk Wybór programu
Wybór programu nawadniania A, B, C lub D.

Wskaźnik alarmu
Świeci lub miga w przypadku wystąpienia stanu alarmu.

Przyciski Wstecz/Dalej
Wybór opcji programowania.

Przyciski - / +
Dostosowanie ustawień programu. (Naciśnij i PRZYTRZYMAJ przycisk - lub +, aby przyspieszyć regulację).

Przytrzymaj, aby uruchomić
Nawadnianie ręczne.

Panel przedni sterownika ESP-Me

Opcje zaawansowane

Podstawowe czynności montażowe omówiono w skróconej instrukcji obsługi umieszczonej od wewnątrz na drzwiczkach sterownika.



Budżet wodny

Zwiększenie lub zmniejszenie czasu nawadniania w zależności od sezonowych warunków pogodowych.

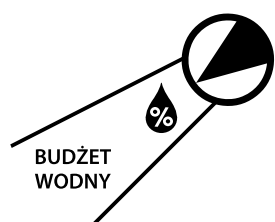

1. Ustaw pokrętko w pozycji **Budżet wodny**.
2. Przyciskiem **-** lub **+** zwiększ lub zmniejsz wartość procentową funkcji Budżet wodny (5-200%).

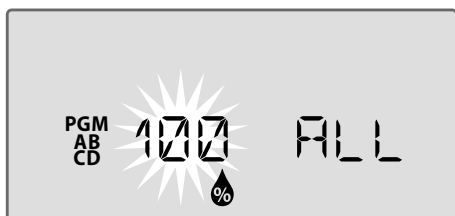

3. Jeśli regulacja nie będzie stosowana do wszystkich programów, naciśnij przycisk **Wybór programu**, aby wybrać żądany program.



UWAGA: Wyświetlany czas działania będzie obejmować wszystkie dokonane regulacje sezonowe. Przykład: dla stacji 1 ustawiono czas działania 10 minut. Wartość budżetu wodnego w programie jest teraz ustawiona na 150%. Nowy, rzeczywisty czas działania wyniesie 10 minut x 150% = 15 minut.

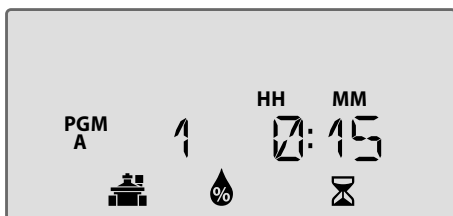

UWAGA: Uruchomienie funkcji Stacja ręczna lub Program spowoduje użycie wartości budżetu wodnego.



Opóźnienie nawadniania

Funkcji opóźnienia nawadniania można użyć, jeśli nawadnianie nie jest wymagane ze względu na deszcz lub z innej przyczyny.



1. Ustaw pokrętko w pozycji **Opóźnienie nawadniania**.
2. Przyciskiem **-** lub **+** ustaw **POZOSTAŁE DNI**; wskazanie następnego dnia nawadniania zostanie zaktualizowane na wyświetlaczu w celu wskazania, kiedy nawadnianie zostanie wznowione.

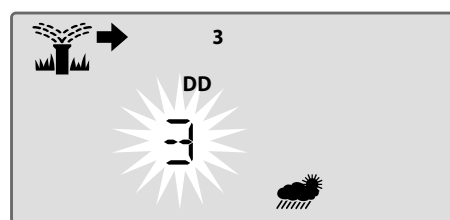



Czujnik deszczu

Umożliwia określenie, czy sterownik ma przestrzegać lub ignorować wskazania czujnika deszczu.  **DOSTĘPNA FUNKCJA SPECJALNA**

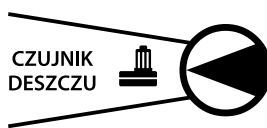
Ustawienie Czujnik deszczu pomija ustawienie zastosowane do wszystkich programów i nie jest specyficzne dla programu. Można jednak ustawić funkcję pomijania (ignorowania) czujnika dla dowolnej stacji. Więcej informacji znaleźć można w Zaawansowanym podręczniku użytkownika lub na karcie Funkcje specjalne.



1. Ustaw pokrętko w pozycji **Czujnik deszczu**.
2. Przyciskiem **-** lub **+** wybierz opcję **AKTYWNY**  lub **POMIJANIE** .



Montaż

Lista kontrolna montażu

Podczas pierwszej instalacji sterownika ESP-Me zaleca się wykonanie następujących kroków w kolejności.

Dla każdego kroku umieszczono kratkę umożliwiającą potwierdzenie wykonania tego kroku:

- Sprawdzenie zawartości opakowania (patrz strona III)
- Zgromadzenie narzędzi instalacyjnych (patrz poniżej)
- Umieszczenie
- Zamontowanie sterownika
- Podłączenie zasilania sterownika
- Instalacja modułów stacji (opcjonalnie)
- Podłączenie okablowania
- Zakończenie montażu

Zgromadzenie narzędzi instalacyjnych

Przed rozpoczęciem montażu należy zgromadzić następujące narzędzia i materiały:

- a. Ołówek do zaznaczania
- b. Śrubokręt krzyżakowy (końcówki nr 1, nr 2, nr 3)
- c. Płaski śrubokręt
- d. Młotek
- e. Poziomica
- f. Wiertarka i wiertło (do śrub nr 8)
- g. Narzędzie do usuwania izolacji
- h. Śruby do montażu (w zestawie)
- i. Kotwy ścienne (jeśli wymagane)

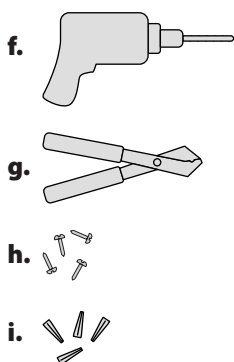
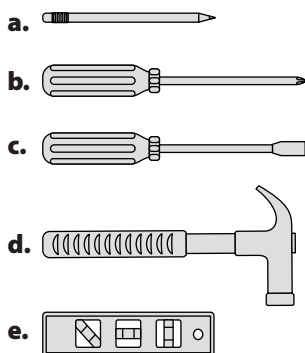

Montaż sterownika

Umieszczenie

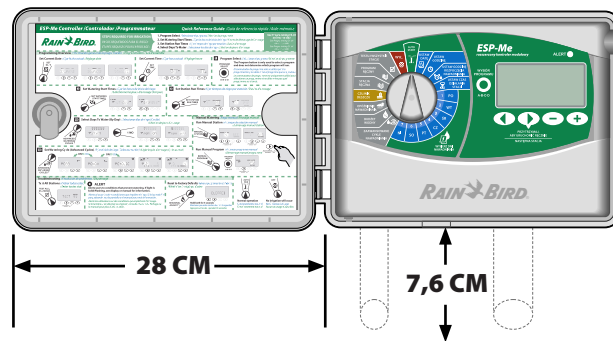

**ZEWNĘTRZNE
ŹRÓDŁO
ZASILANIA**

**ZAMONTOWAĆ
STEROWNIK
W BLISKI
ŹRÓDŁA ENERGII
ELEKTRYCZNEJ
ZGODNIE Z
POTRZEBAMI**



UWAGA: Zakres temperatury roboczej to 14°F do +149°F (-10°C do +65°C).

Usuwanie zaślepek

OPCJONALNIE

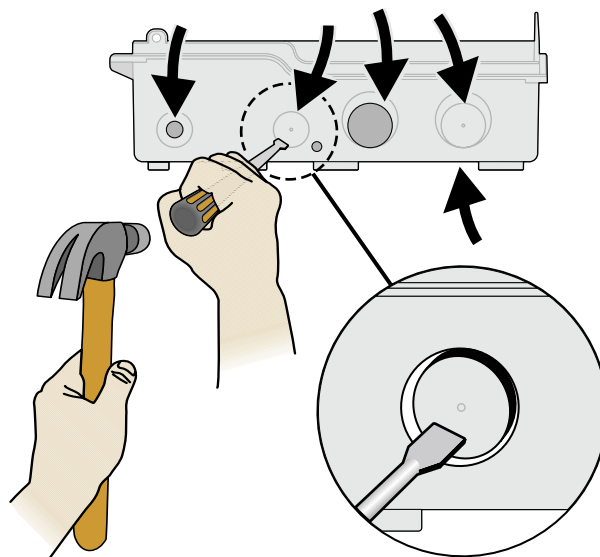

Montaż sterownika

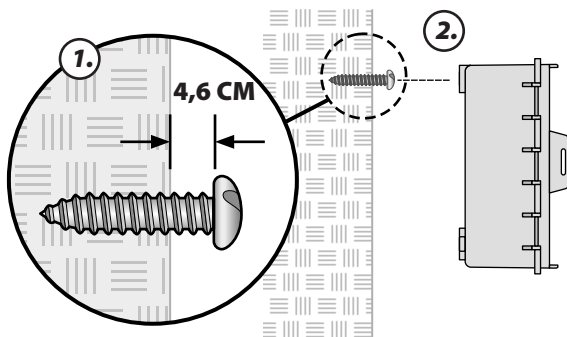

! **UWAGA:** W razie potrzeby należy użyć kotew ściennych (brak w zestawie).

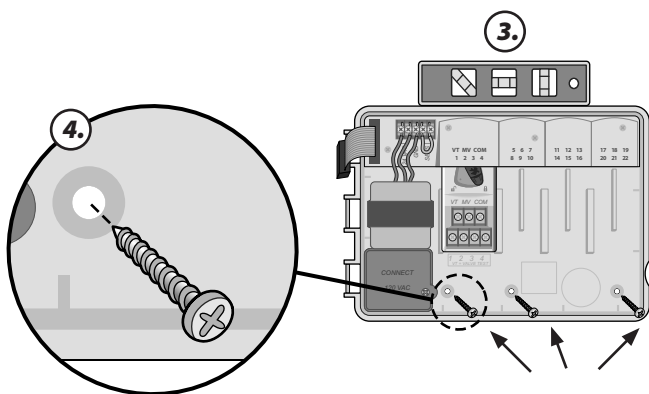

Podłączanie zasilania

! **OSTRZEŻENIE:** NIE NALEŻY podłączać transformatora ani zasilania zewnętrznego do momentu zakończenia okablowania i sprawdzenia wszystkich połączeń przewodów.

! **OSTRZEŻENIE:** Wszystkie połączenia elektryczne i okablowanie muszą być zgodne z lokalnymi przepisami budowlanymi. Niektóre przepisy budowlane wymagają, aby podłączenie zasilania zostało dokonane przez licencjonowanego lub certyfikowanego elektryka. Wytyczne można znaleźć w lokalnych przepisach budowlanych. Montaż sterownika powinien przeprowadzać wyłącznie wyspecjalizowany personel.

Parametry elektryczne

Wejście	230 VAC, 0,2 A, 50/60 Hz
Wyjście	25,5 VAC, 1,0 A, 50/60 Hz

! **OSTRZEŻENIE:** Porażenie prądem elektrycznym może być przyczyną poważnych obrażeń lub śmierci. Przed podłączeniem przewodów elektrycznych należy upewnić się, że zasilanie jest WYŁĄCZONE.

Połączenia przewodów zasilania

230 VAC (międzynarodowe)

Czarny przewód zasilający („gorący”) do czarnego przewodu transformatora, oznaczonego literą „L”.

Niebieski przewód zasilający (neutralny) do niebieskiego przewodu transformatora, oznaczonego literą „N”.

Zielony przewód zasilający z żółtym paskiem (uziemiające) do zielonego przewodu transformatora z żółtym paskiem (\perp)

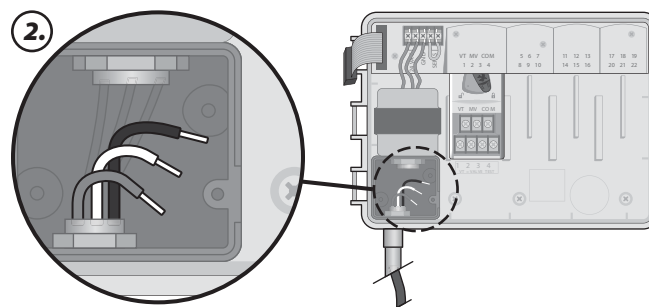
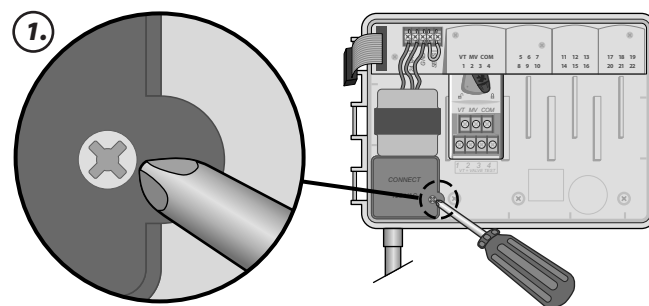

! **OSTRZEŻENIE:** Przewód zasilający musi być odłączony w celu zapewnienia ochrony przed udarem elektrycznym. Do podłączania napięcia zasilania do sterownika należy użyć kabla mocowanego na stałe.

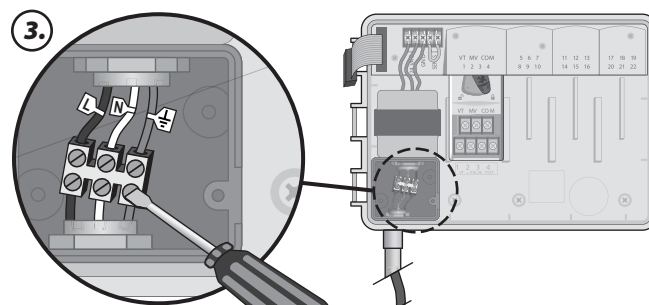

Moduły rozszerzeń stacji

Dodatkowe moduły stacji umożliwiają zwiększenie liczby dostępnych stacji do 22.

Opcje modułów

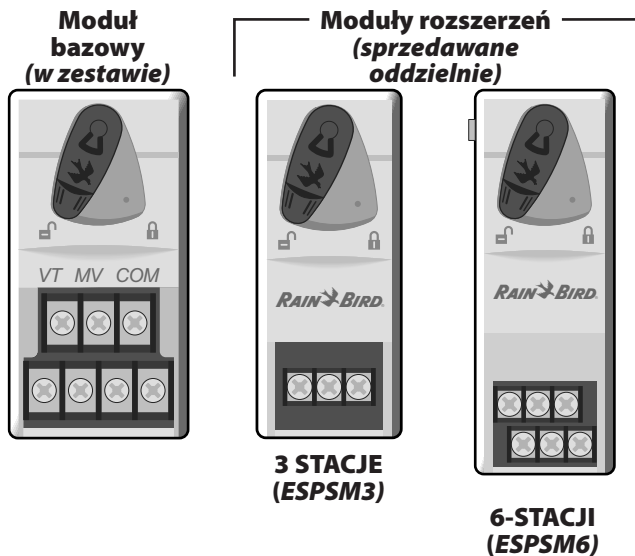

! **UWAGA:** Moduł 6 stacji jest zgodny wyłącznie ze sterownikiem WSP-Me. Nie są one zgodne z poprzednim, tradycyjnym sterownikiem.

! **UWAGA:** Aby zapewnić idealne przełączanie sekwencyjne stacji, zaleca się, aby moduł 6 stacji zawsze był zainstalowany we wnęce 2. Więcej informacji zawiera sekcja Numerowanie stacji.

Instalacja modułów

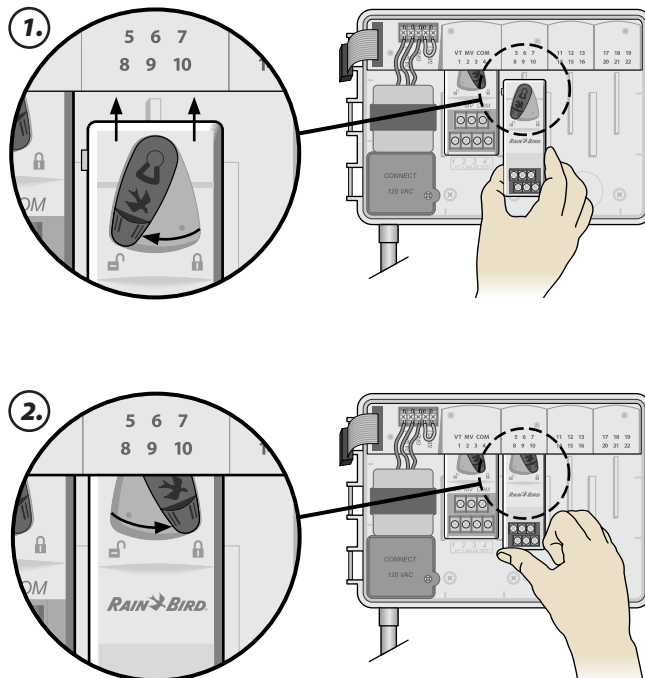

Numerowanie stacji

Opis ustalonego numerowania stacji

Sterownik jest skonfigurowany z ustalonym numerowaniem stacji. W każdej wnęce można umieścić moduł 6 stacji. Sterownik rezerwuje numer stacji do użycia w przyszłości, jeśli moduł 6 stacji NIE został zainstalowany we wnęce 2, 3 lub 4.

Numery stacji są przypisywane wstępnie w następujący sposób:

Wnęka 1	Wnęka 2	Wnęka 3	Wnęka 4
VT MV COM 1 2 3 4	5 6 7 8 9 10	11 12 13 14 15 16	17 18 19 20 21 22

Przykład optymalnej instalacji 19 stacji

Konfiguracja modułów

Dlaczego prawidłowa konfiguracja jest tak ważna

Przykład instalacji z lukami w numeracji stacji:

- Łącznie zainstalowanych jest 19 stacji.
- Moduł bazowy jest zainstalowany we wnęce 1 i używa stacji od 1 do 4.
- Moduły rozszerzające z 6 stacjami jest zainstalowany we wnękach 2 i 3.
- Moduł 3 stacji jest zainstalowany we wnęce 4 i używa stacji od 17 do 19.

Ponieważ moduł 3 stacji jest zainstalowany we wnęce 4, używane będą tylko pierwsze trzy numery przypisane do tej wnęki, a nieużywane numery zostaną zarezerwowane do użytku w przyszłości.

Podczas programowania sterownik pominie wszystkie nieużywane numery stacji, tworząc lukę w numeracji stacji.

W naszym przykładzie moduł 3 stacji został zainstalowany we wnęce 4, dlatego stacje 20-22 będą niedostępne w celu programowania. Podczas programowania brakujące stacje będą przedstawiane na wyświetlaczu jako 20NOMOD, 21NOMOD itd.



Na ekranie wyświetlany jest napis „20NOMOD”, a numer „20” miga, wskazując, że stacja 20 (a także stacje 21-22) jest nieużywana i niedostępna w celu zaprogramowania.



UWAGA: Luki w numeracji stacji nie uniemożliwiają prawidłowego działania sterownika. Wpływają one jedynie na numerowanie stacji. Podczas programowania, w przypadku podłączenia do zasilania sieciowego, sterownik pominie wszystkie nieużywane stacje tam, gdzie moduł nie jest zainstalowany.

Połączenia przewodów

Podłącz przewody zaworów każdej stacji oraz (opcjonalnie) zaworu głównego, przełącznika uruchamiania pompy lub czujnika deszczu.

Podłączanie zaworów



PRZESTROGA: Nie należy prowadzić przewodów zaworów przez ten sam otwór co przewody zasilania.

1. Aby wykonać test zaworu, podłącz przewód wspólny do gniazda „COM” i przewód zasilania do gniazda „VT”. Spowoduje to natychmiastowe włączenie zaworu.



OSTRZEŻENIE: Gniazdo „VT” jest zawsze zasilane.

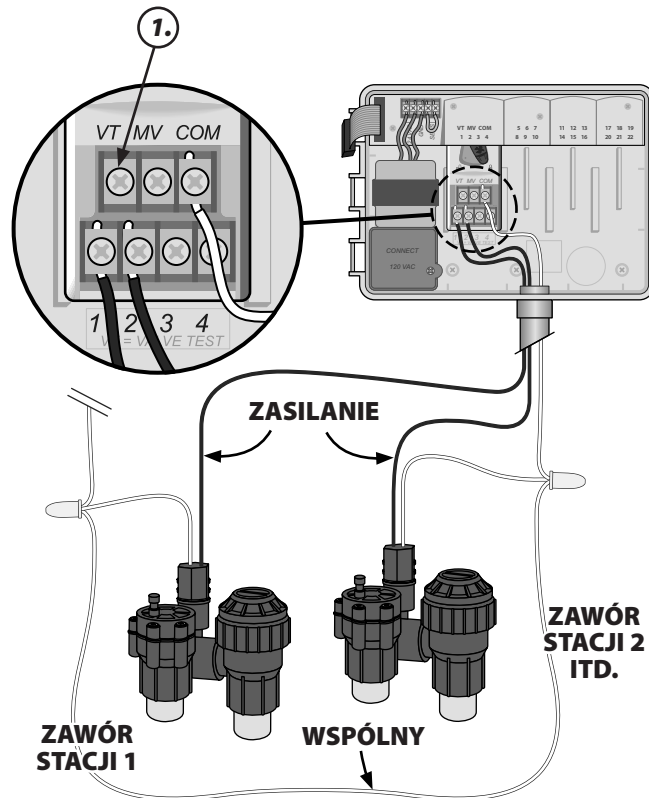

Podłączanie zaworu głównego

Podłącz opcjonalny zawór główny do sterownika ESP-Me.

PRZESTROGA: Nie należy prowadzić przewodów zaworu głównego przez ten sam otwór co przewody zasilania.

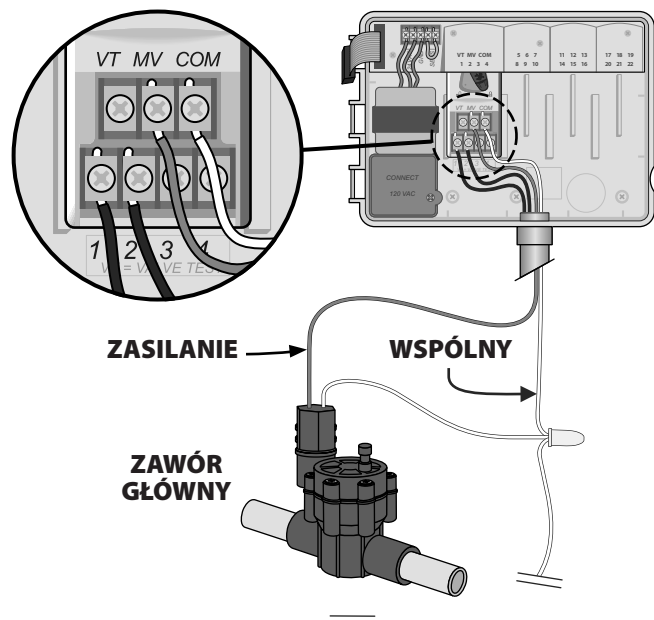

Podłączanie przekaźnika uruchamiania pompy

Podłącz opcjonalny przekaźnik uruchamiania pompy do sterownika ESP-Me.

- !** **UWAGA:** Sterownik ESP-Me NIE zapewnia zasilania pompy.
- PRZESTROGA:** Nie należy prowadzić przewodów przekaźnika uruchamiania pompy przez ten sam otwór co przewody zasilania.
- !** **UWAGA:** Dla tego sterownika maksymalny prąd rozruchowy cewki wynosi 11 VA a maksymalny prąd podtrzymania to 5 VA.

Aby uzyskać najbardziej aktualną listę zgodności z przekaźnikami uruchamiania pompy, należy odwiedzić stronę internetową pod adresem: www.rainbird.com/controllersupport

- !** **UWAGA:** Ten sterownik nie jest zgodny z urządzeniami Hunter® PSR22 i PSR52.

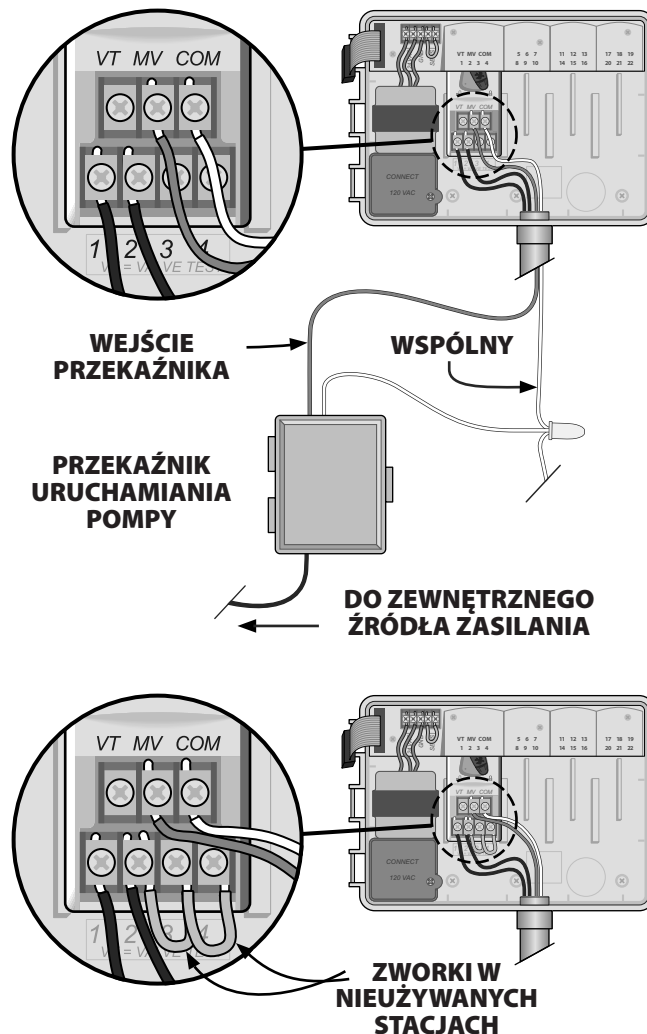

- !** **UWAGA:** Domyślny czas działania dla programu A wynosi 10 minut dla stacji 1-4.
- PRZESTROGA:** Aby uniknąć pracy pompy na sucho, w przypadku nieużywanych stacji (moduł zainstalowany, ale nie podłączony do przewodu stacji) należy wykonać jedną z poniższych czynności:
 - Podłącz zworki w nieużywanych stacjach.
 - Ustaw czas działania stacji na 0.
 - Ustaw opcję omijania przez stację zaworu głównego.

Aby pominąć zawór główny dla dowolnej stacji:

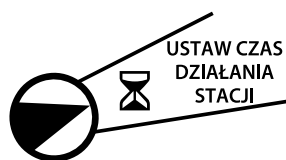

1. Ustaw pokrętkę w pozycji **Ustaw czas działania stacji.**
2. Naciśnij i **PRZYTRZYMAJ** jednocześnie przyciski ◀ i ▶.
3. Przyciskami ◀ i ▶ wybierz żadaną stację, a następnie naciśnij przycisk **- lub +**, aby ustawić opcję **MV ON** (MV WŁ.) lub **MV OFF** (MV WYŁ.).

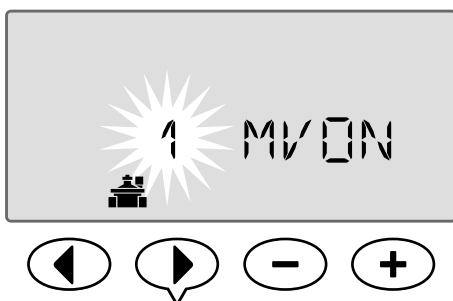

Podłączanie opcjonalnego czujnika deszczu (przewodowego lub bezprzewodowego)

Podłącz opcjonalny czujnik deszczu do sterownika ESP-Me.

! UWAGA: Sterownik ESP-Me nie jest zgodny z czujnikiem deszczu ze stycznikiem zwiernym. Sterownik został zaprojektowany do użycia z czujnikiem deszczu ze stycznikiem rozwiernym.

Usuń żółty przewód połączeniowy z gniazda SENS na listwie połączeniowej i wyrzuć go.

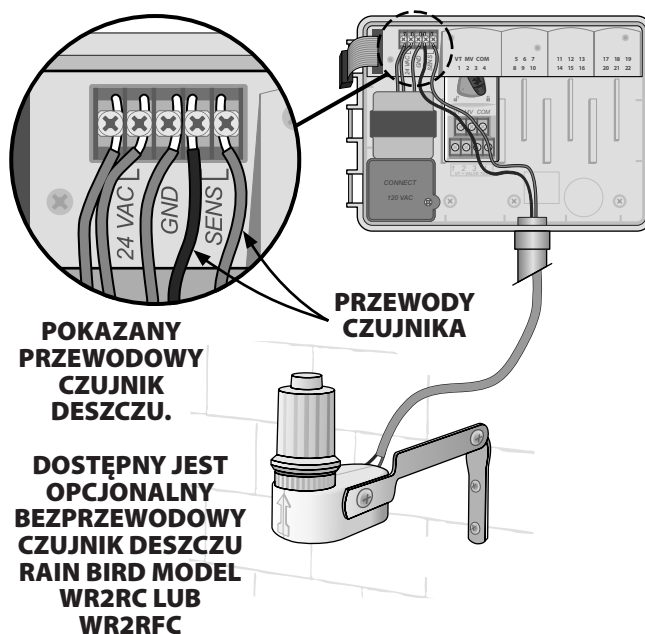
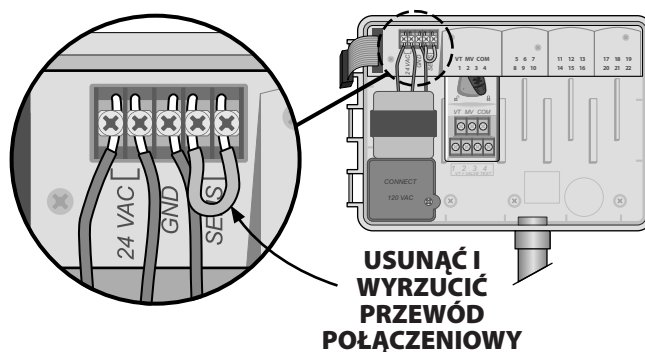

Aktywowanie czujnika deszczu (po założeniu czujnika deszczu i zdjęciu zworki na płycie montażowej)

Ustaw sterownik w celu przestrzegania wskazań czujnika deszczu.



1. Ustaw pokrętko w pozycji **Czujnik deszczu**.
2. Przyciskami **-** i **+** wybierz opcję **AKTYWNY** .

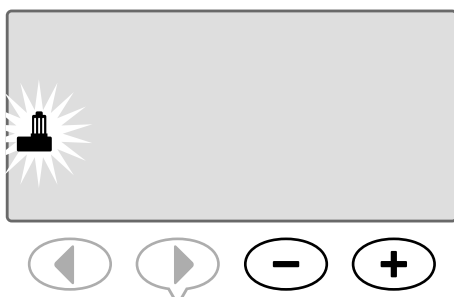

Symbol czujnika deszczu pojawi się na wyświetlaczu ze wskazaniem **URUCHAMIANIE AUTOMATYCZNE** lub **WYŁ.**, kiedy czujnik deszczu jest ustawiony na opcję **POMIJANIE**.

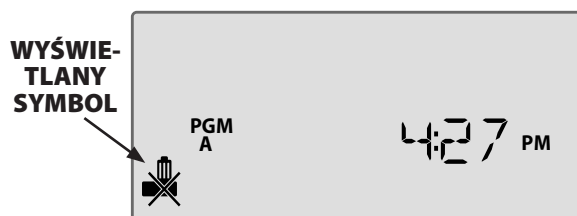

Kiedy dla czujnika deszczu wybrana jest opcja **AKTYWNY**, nie pojawia się żaden symbol.



! **UWAGA:** Więcej informacji znaleźć można w części poświęconej Czujnikowi deszczu w sekcji Opcje zaawansowane w Zaawansowanym podręczniku użytkownika.

! **UWAGA:** Dioda Alert nie będzie już świecić w przypadku opóźnienia nawadniania z powodu opadów deszczu.

Funkcje opcjonalne

Podłączanie akcesoriów opcjonalnych

- !** **UWAGA:** Stosować wyłącznie urządzenia zatwierdzone przez firmę Rain Bird, wyposażone w 5-stykowe złącze akcesoriów. Niezatwierdzone urządzenia mogą spowodować uszkodzenie sterownika i unieważnienie gwarancji.

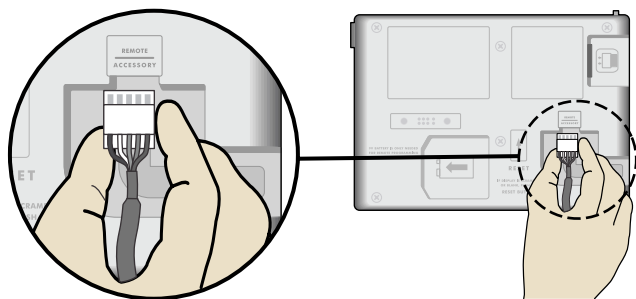

Programowanie zdalne

Możliwe jest zdalne programowanie panelu przedniego podczas zasilania z baterii.

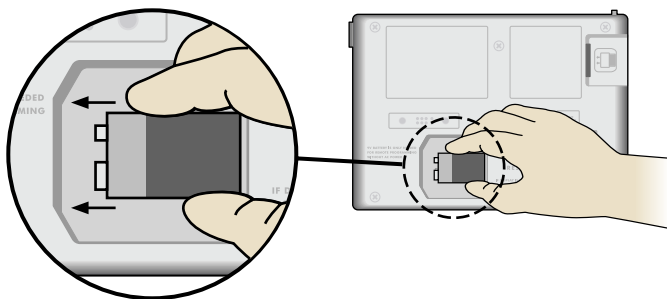

- !** **UWAGA:** Bateria rozładuje się po 12 godzinach, jeśli sterownik nie zostanie podłączony do zasilania sieciowego. Bateria **NIE** jest wymagana do działania tego sterownika. Data i godzina oraz programy są zapisywane wewnętrznie.

Rozwiązywanie problemów

Żywotność baterii

W przypadku powtarzalnego wyświetlenia symbolu “-- -- -- --” podczas korzystania z baterii 9 V w celu zdalnego programowania, baterię należy wymienić.

Przycisk Reset

Naciśnij przycisk RESET, jeśli sterownik nie działa poprawnie.

Przycisk Reset powoduje zresetowanie sterownika. Aktywne nawadnianie zostaje anulowane, a wszystkie wcześniej zaprogramowane harmonogramy nawadniania pozostają zapisane w pamięci. Nawadnianie zostanie wznowione po osiągnięciu kolejnego zaplanowanego czasu rozpoczęcia.

1. Włóż małe narzędzie do otworu dostępowego i naciskaj do momentu zresetowania sterownika.

! **UWAGA:** W celu naciśnięcia przycisku Reset zalecane jest użycie niemetalowego przedmiotu, takiego jak ołówek lub długopis.

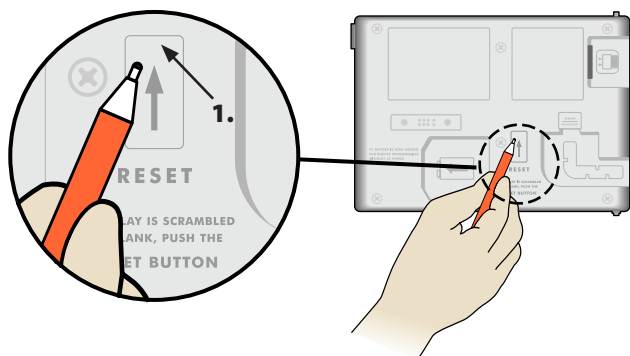

Wykrywanie błędów

Sterownik ESP-Me ma wbudowaną funkcję wykrywania błędów, która automatycznie generuje alert spowodowany podstawowym błędem programowania lub wykryciem zwarcia elektrycznego.

Dioda LED Alert na panelu przednim sterownika ESP-Me zacznie świecić w celu wskazania stanu alarmu:

ALERT

Błędy programowania (migająca dioda LED)

Błąd	Dioda LED Alert	Komunikat o błędzie na wyświetlaczu
Nie ustawiono czasu rozpoczęcia	MIGA	BRAK CZASU ROZPOCZĘCIA
Nie ustawiono czasu działania	MIGA	BRAK CZASU DZIAŁANIA
Nie ustawiono dni nawadniania	MIGA	BRAK DNI NAWADNIANIA

Po naprawieniu błędu sterownik ESP-Me wykona reset lub usunie błąd.

! **UWAGA:** Pokrętło musi znajdować się w położeniu URUCHAMIANIE AUTOMATYCZNE, aby na wyświetlaczu pojawił się komunikat alarmowy.

Błędy elektryczne (Dioda LED nie migota)

Błąd	Dioda LED Alert	Komunikat o błędzie na wyświetlaczu
Zwarcie zaworu głównego	ŚWIECI	ZWARCIE ZAWORU GŁÓWNEGO/ PRZEWODU POMPY LUB WYSOKIE NATEŻENIE
Zwarcie stacji	ŚWIECI	ZWARCIE STACJI „X”

Po wykryciu błędu elektrycznego nawadnianie odpowiedniej stacji zostanie anulowane i będzie kontynuowane przez następną działającą stację w programie.

Sterownik podejmie próbę ponownego nawodnienia odpowiedniej stacji po nadejściu pory kolejnego zaplanowanego nawadniania. Pomyślne ukończenie nawadniania spowoduje usunięcie stanu błędu powiązanego z tą stacją.



Kasowanie alertów dotyczących błędów elektrycznych

Ustaw pokrętło w położeniu URUCHAMIANIE AUTOMATYCZNE, aby wyświetlić komunikaty o błędach. Aby usunąć alert, naciśnij przycisk strzałki w prawo

Często zadawane pytania

Problem	Możliwa przyczyna	Potencjalne rozwiązanie
Wyświetlacz wskazuje, że program jest aktywny, ale system nie wykonuje nawadniania.	Źródło wody nie dostarcza wody.	Upewnij się, że nie ma żadnych zakłóceń głównej linii wodnej, a także że wszystkie inne linie podawania wody są otwarte i działają poprawnie.
	Okablowanie jest luźne lub jest podłączone nieprawidłowo.	Sprawdź, czy okablowanie oraz przewody zaworu głównego lub przełącznika uruchamiania pompy są prawidłowo podłączone do sterownika i w terenie.
	Okablowanie jest skorodowane lub uszkodzone.	Sprawdź okablowanie pod kątem uszkodzeń i wymień w razie potrzeby. Sprawdź połączenia okablowania i w razie potrzeby wymień je na splatane łączniki wodoszczelne.
	Utrata zasilania prądem przemiennym.	Jeśli zainstalowana jest bateria 9 V, w przypadku utraty zasilania system nie wykonuje nawadniania, ale programy są wyświetlane jako aktywne.
Na wyświetlaczu widoczny jest komunikat NO AC (BRAK PRĄDU PRZEMIENNEGO).	Nie wykryto zasilania.	Sprawdź przerywacz obwodu i upewnij się, że urządzenie jest podłączone do gniazdka lub prawidłowo podłączone do źródła zasilania.
	Sterownik może być podłączony do gniazdka typu GFI lub gniazdka połączonego przewodami z gniazdkiem typu GFI.	Sprawdź obecność zasilania w gnieździe elektrycznym lub włącz bezpiecznik.
Zaprogramowane harmonogramy nie są uruchamiane.	Podłączony czujnik deszczu mógł zostać aktywowany.	Ustaw opcję POMIJANIE czujnika deszczu. Jeśli nawadnianie zostanie wznowione, czujnik działa poprawnie i nie są wymagane dalsze czynności naprawcze.
	Podłączony czujnik deszczu może nie działać prawidłowo.	Poczekaj na wyschnięcie czujnika deszczu lub odłącz go od listwy połączeniowej sterownika i zastąp przewodem połączeniowym, który łączy dwa gniazda SENS. Możesz także wybrać ustawienie Pomijanie.
	Jeśli nie jest podłączony czujnik deszczu, być może brakuje przewodu połączeniowego między dwoma gniazdami SENS na listwie połączeniowej lub jest on uszkodzony.	Ustaw pokrętko w pozycji Pomijanie czujnika i wybierz ustawienie Pomijanie.
Właśnie padało a dioda alarmowa nie świeci, dlaczego?	Jest to normalny sposób działania. Sterownik ESP-Me nie traktuje przerwania nawadniania z powodu opadów deszczu jako stanu alarmowego.	Jest to normalny sposób działania.

Problemy elektryczne (świeci dioda LED)

Problem	Możliwa przyczyna	Potencjalne rozwiązanie
Wyświetlacz jest pusty, zawiesił się lub nie umożliwia programowania.	Zasilanie nie dociera do sterownika.	Upewnij się, że zasilacz prądu przemiennego jest prawidłowo podłączony i działa poprawnie.
	Konieczne jest zresetowanie sterownika.	Naciśnij przycisk Reset. Szczegóły zawiera sekcja Przycisk Reset.
	Udar elektryczny mógł zakłócić działanie układów elektronicznych sterownika.	Odłącz sterownik na 2 minuty, a następnie podłącz ponownie. Jeśli nie wystąpiło trwałe uszkodzenie, sterownik powinien umożliwić programowanie i wznowić normalne działanie.
Funkcja automatycznego wykrywania błędów wskazuje problem przy użyciu diody LED Alert i komunikatu o błędzie na wyświetlaczu.	Zwarcie lub przeciążenie okablowania zaworu, zaworu głównego lub przełącznika uruchamiania pompy.	Zidentyfikuj i napraw uszkodzenie okablowania. Sprawdź listę zgodności przełączników uruchamiania pompy. Szczegóły zawiera sekcja Podłączanie przełącznika uruchamiania pompy.
Dioda LED migota lub świeci światłem ciągłym, jednak na ekranie LCD nie jest wyświetlany żaden komunikat.	Pokrętło nie znajduje się w położeniu URUCHAMIANIE AUTOMATYCZNE.	Przestaw pokrętło w położenie URUCHAMIANIE AUTOMATYCZNE.

Dalsze informacje znajdziesz pod adresem www.rainbird.com/controllersupport



Deklaracja zgodności

Niniejszym firma Rain Bird Corporation deklaruje, że sterownik nawadniania ESP-Me spełnia wymagania dyrektywy europejskiej 2004/108/WE dotyczącej zgodności elektromagnetycznej oraz dyrektywy europejskiej 2006/95/WE dla urządzeń niskonapięciowych.

Miejsce San Diego

Podpis

Imię i nazwisko Ryan L. Walker

Stanowisko Director

Rain Bird Corporation

970 W. Sierra Madre
Azusa, California 91702
U.S.A
626-963-9311

Rain Bird Europe

900 rue-Ampere, BP 72000
13792 Aix-en-Provence
CEDEX 3 FRANCE
(33) 04 42 24 44 61

Rain Bird International, Inc.

145 North Grand Avenue
Glendora, CA 91741
U.S.A
626-963-9311

Usługi techniczne wyłącznie

w USA i Kanadzie:
1 (800) RAINBIRD
www.rainbird.com

Część 15 przepisów FCC

To urządzenie zostało przetestowane i spełnia wymagania stawiane urządzeniom cyfrowym klasy B zgodnie z częścią 15 przepisów FCC. Te ograniczenia opracowano w celu zapewnienia rozsądnej ochrony instalacji domowej przed szkodliwymi zakłóceniami.

To urządzenie generuje, wykorzystuje i może emitować energię o częstotliwości radiowej, a jeśli nie zostanie zainstalowane i używane zgodnie z instrukcjami, może powodować szkodliwe zakłócenia komunikacji radiowej. Nie można jednak zagwarantować, że w niektórych instalacjach takie zakłócenia nie wystąpią.

Jeśli urządzenie wywołuje zakłócenia w odbiorze sygnału radiowego lub telewizyjnego, które mogą zostać określone poprzez włączenie i wyłączenie urządzenia, użytkownik może podjąć próbę wyeliminowania zakłóceń poprzez wykonanie następujących czynności:

- Dokonanie zmiany orientacji lub położenia anteny odbiorczej.
- Zwiększenie odległości pomiędzy urządzeniem i odbiornikiem.
- Podłączenie urządzenia do obwodu innego niż ten, do którego podłączony jest odbiornik.
- Skonsultowanie się ze sprzedawcą lub doświadczonym technikiem radiowo-telewizyjnym w celu uzyskania pomocy.

Wszelkie zmiany i modyfikacje wprowadzone do urządzenia, które nie zostaną zatwierdzone przez firmę Rain Bird, mogą spowodować cofnięcie zezwolenia na użytkowanie urządzenia. Ten produkt uzyskał certyfikat FCC w warunkach testowych, które obejmowały użycie ekranowanych kabli w/wy i złączy między elementami systemu. Aby zachować zgodność z przepisami FCC, użytkownik musi korzystać z ekranowanych kabli i złączy oraz zainstalować je prawidłowo.



Rain Bird Corporation

6991 East Southpoint Road
Tucson, AZ 85756
USA
Tel: (520) 741-6100
Faks: (520) 741-6522

Rain Bird International

1000 West Sierra Madre Avenue
Azusa, CA 91702
USA
Tel: +1 (626) 963-9311
Faks: +1 (626) 852-7343

Rain Bird Europe SNC

900, rue Ampère, B.P. 72000
13792 Aix en Provence Cedex 3
FRANCE
Tel: (33) 4 42 24 44 61
Faks: (33) 4 42 24 24 72

Rain Bird France SNC

900, rue Ampère, B.P. 72000
13792 Aix en Provence Cedex 3
FRANCE
Tel: (33) 4 42 24 44 61
Faks: (33) 4 42 24 24 72

Rain Bird Ibérica. S.A.

Polígono Ind. Pinares Llanos
C/ Carpinteros, 12, 2ºC
28670 Villaviciosa de Odón, Madrid
ESPAÑA
Tel: (34) 91 632 48 10
Faks: (34) 91 632 46 45

Rain Bird Desutschland GmbH

Oberjesinger Str. 53
71083 Herrenberg-Kuppingen
DEUTSCHLAND
Tel: (49) 07032 99010
Faks: (49) 07032 9901 11

Rain Bird Sverige AB

Fleningevägen 315
254 77 Fleninge
SWEDEN
Tel: (46) 42 25 04 80
Faks: (46) 42 20 40 65

Rain Bird Turkey

İstiklal Mahallesi,
Alemdağ Caddesi, No.262
34760 Ümraniye İstanbul
TÜRKİYE
Tel: (90) 216 443 75 23
Faks: (90) 216 461 74 52

www.rainbird.com www.rainbird.eu
1-800-724-6247