

# RAIN BIRD®

## ESP-Me Controller User Manual

*Benutzerhandbuch für das ESP-Me Steuergerät*

*Manuale utente del programmatore ESP-Me*

*Podręcznik użytkownika sterownika ESP-Me*

*Контроллер ESP-Me: руководство пользователя*

*ESP-Me Kontrol Ünitesi Kullanıcı Kılavuzu*



Deutsch .....	2
Italiano.....	36
Polski.....	70
Русский .....	104
Türkçe .....	138



LNK™ bereit  
LNK™ Pronto  
LNK™ gotowe  
С поддержкой LNK™  
LNK™ Uyumlu

DEU

ITA

POL

RUS

TUR

## Technischer Support

### Fragen?

Wenn Sie Hilfe beim Einrichten oder der Bedienung des Rain Bird ESP-Me Steuergeräts benötigen, scannen Sie einfach den QR-Code ein und sie werden auf die folgende Seite weitergeleitet. —————>

**[www.rainbird.com/espme](http://www.rainbird.com/espme)**



Zusätzliche Benutzerdokumentationen finden Sie unter der Registerkarte „Manuals & Literature“ (Handbücher & Literatur), unter anderem:

- Benutzerhandbuch (dieses Dokument)
- Kurzanleitung
- Programmieranleitung
- Fremdsprachenunterstützung

Weitere Informationen über die Rain Bird Bewässerungssysteme und unsere Rain Bird Academy Schulungsprogramme erfahren Sie auf:

**[www.rainbirdsolutions.com/training](http://www.rainbirdsolutions.com/training)**

Lehrvideos für ESP-Me finden Sie auf  
**[www.youtube.com/](https://www.youtube.com/)**

## Entsorgung von Elektronikaltgeräten



Gemäß der europäischen Richtlinie 2002/96/CE und EURONORM EN50419:2005 darf dieses Gerät nicht im Hausmüll entsorgt werden. Das Gerät muss einem geeigneten, selektiven Entsorgungsvorgang unterzogen werden, um es wiederverwerten zu können.

Technischer Support .....	2	<b>Normalbetrieb .....</b>	<b>16</b>
Entsorgung von Elektronikgeräten .....	2	Steuergeräte und Anzeigen.....	16
<b>Einführung .....</b>	<b>5</b>	AUTOMATISCHER BETRIEB.....	17
Willkommen bei Rain Bird.....	5	OFF .....	17
The Intelligent Use of Water® .....	5	Programmatische Planung.....	18
Funktionen des ESP-Me Steuergeräts.....	5	Programmstapelung .....	18
WiFi-fähig.....	6	Häufige Programmierungsfehler .....	19
<b>Installation .....</b>	<b>7</b>	<b>Basisprogrammierung .....</b>	<b>20</b>
Montage des Steuergeräts.....	7	1. Datum und Zeit einstellen.....	20
Leitungsverbindungen.....	8	2. Startzeit Bewässerung .....	20
Ventile anschließen.....	8	3. Stationslaufzeiten einstellen .....	21
Anschließen eines Hauptventils (optional) .....	8	4. Bewässerungsstage einstellen.....	21
Anschließen eines Pumpenstartrelais (optional) ....	9	Benutzerdefinierte Wochentage .....	21
Anschließen eines Regen-/Frostsensors (optional) ..	10	<b>Manuelle Bewässerungs-optionen .....</b>	<b>22</b>
Strom anschließen .....	11	Test Alle Stationen .....	22
<b>Module zur Stationserweiterung.....</b>	<b>13</b>	Betrieb einer einzelnen Station .....	22
Module installieren .....	13	Betrieb eines einzelnen Programms .....	23
Stationsnummerierung .....	14		
Modulkonfiguration .....	14		
Installation des Steuergeräts abschließen.....	15		

<b>Erweiterte Programmierung .....</b>	<b>24</b>	<b>Fehlerbehebung .....</b>	<b>31</b>
Ungerade oder gerade Kalendertage.....	24	Fehlererkennung .....	31
Zyklische Tage .....	24	Programmierfehler (blinkende LED).....	31
Regensensor .....	25	Elektrische Fehler (Nicht blinkende LED) .....	31
Saisonale Anpassung .....	26	Löschen von elektrischen Fehlermeldungen .....	31
Bewässerung verzögern .....	26	Bewässerungsprobleme.....	32
Tage immer aus .....	27	Elektrische Funktionsstörungen (LED leuchtet	
Berechnung Betriebszeit gesamt je Programm....	27	durchgehend).....	34
<b>Sonderfunktionen .....</b>	<b>28</b>	Sicherheitsinformationen.....	35
<b>Optionen .....</b>	<b>29</b>		
Rücksetztaste .....	29		
Remote-Zubehör .....	29		
Remote-Programmierung.....	30		
Lebensdauer der Batterie.....	30		

# Einführung

## Willkommen bei Rain Bird

Danke, dass Sie sich für das ESP-Me Modulare Steuergerät von Rain Bird entschieden haben. In diesem Handbuch finden Sie schrittweise Anleitungen für die Installation und Bedienung des ESP-Me.



### The Intelligent Use of Water®

*Bei Rain Bird sind wir der Auffassung, dass es in unserer Verantwortung liegt, Produkte zu entwickeln, die einen effizienten Wasserverbrauch vorweisen.*

## Funktionen des ESP-Me Steuergeräts

Funktion	Beschreibung
Maximale Anzahl an Stationen	22 (mit optionalen Stationsmodulen)
Hauptventil oder Pumpenstartrelais	Unterstützt
Startzeiten	6
Programme	4
Programmzyklen	Benutzerdefinierte, ungerade, gerade und zyklische Tage
Tage immer aus	Unterstützt
Hauptventilsteuerung	Ein/Aus je Station
Regenverzögerung	Unterstützt
Regen-/Frostsensor	Unterstützt
Sensor-Umgehung	Je Station
Saisonale Anpassung	Global oder nach Programm
Manueller Stationslauf	Ja
Manueller Programmlauf	Ja
Manueller Test aller Stationen	Ja
Kurzschlusserkennung	Ja
Verzögerung zwischen den Stationen	Ja
Zubehöranschluss	Ja (5-polig)
Programmierung sichern & wiederherstellen	Ja
WiFi-fähig	Ja

## WiFi-fähig

Das LNK WiFi-Modul ermöglicht die Remote-Verbindung zu einem Rain Bird ESP-Me Steuergerät über ein Apple iOS oder Android kompatibles Smart-Device. Mit dieser mobilen Anwendung erhalten Sie Fernzugriff auf eines oder mehrere Steuergeräte und können diese konfigurieren.

Weitere Informationen zu dem LNK WiFi-Modul und dem Wert, den dieses Produkt für Ihr ESP-Me Steuergerät bietet, finden Sie hier: <http://wifi-pro.rainbird.com>

**LNK WiFi-Modul  
(separat erhältlich)**



**Standorte per  
Fernzugriff  
verwalten**

# Installation

## Montage des Steuergeräts

- 1 Halteschraube für die obere Verankerung in die Wand schrauben. Einen Abstand von 1/8 Zoll (3,2 mm) zwischen dem Schraubenkopf und der Wandoberfläche lassen. (Bei Bedarf die mitgelieferten Dübel verwenden.)
- 2 Loch mit Schlüssellochform auf der Rückseite des Steuergeräts ausfindig machen und Aggregat sicher an der Halteschraube aufhängen.

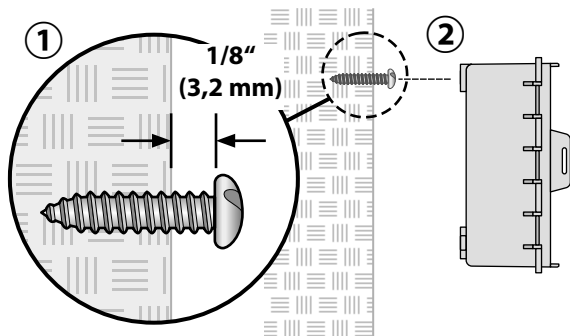

- 3 Frontblende öffnen und drei zusätzliche Halteschrauben durch die offenen Löcher im Steuergerät in die Wand einschrauben.

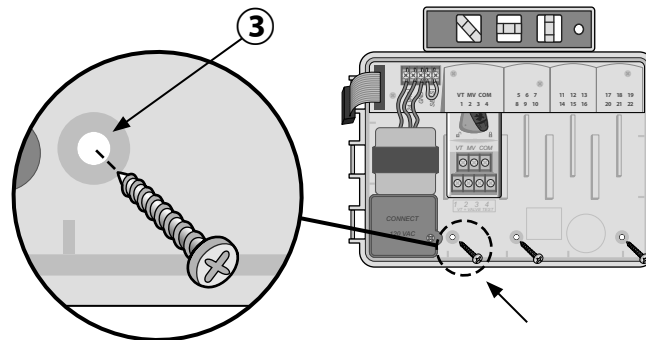

## Leitungsverbindungen

### Ventile anschließen

- 1 Ventilkabel durch eine Ausbrechöffnung an der Unter- oder Rückseite des Aggregats führen. Verwenden Sie falls gewünscht einen Kabelkanal (siehe Abbildung).



**WARNUNG:** Ventildrähte nicht durch dieselbe Öffnung wie die Stromverkabelung führen.

- 2 Stromkabel jedes Ventils an die Klemme am Basismodul oder Stationsmodul anschließen, das mit der gewünschten Stationsnummer (1-22) übereinstimmt.
- 3 Massekabel jedes Ventils mit der MASSEKLEMME (COM) am Basismodul verbinden. Anschließend den verbleibenden Draht von jedem Ventil mit dem Massekabel (COM) verbinden (siehe Abbildung).
- 4 Um einen Ventiltest durchzuführen, schließen Sie den Massedraht an die „COM“-Klemme an und den stromführenden Draht an die „VT“-Klemme. So wird das Ventil umgehend „INGESCHALTET“.

### Anschließen eines Hauptventils (optional)

- 5 Stromkabel jedes Hauptventils mit der Hauptklemme (MV) am Basismodul verbinden. Anschließend den verbleibenden Draht vom Hauptventil mit dem Massekabel (COM) verbinden (siehe Abbildung).

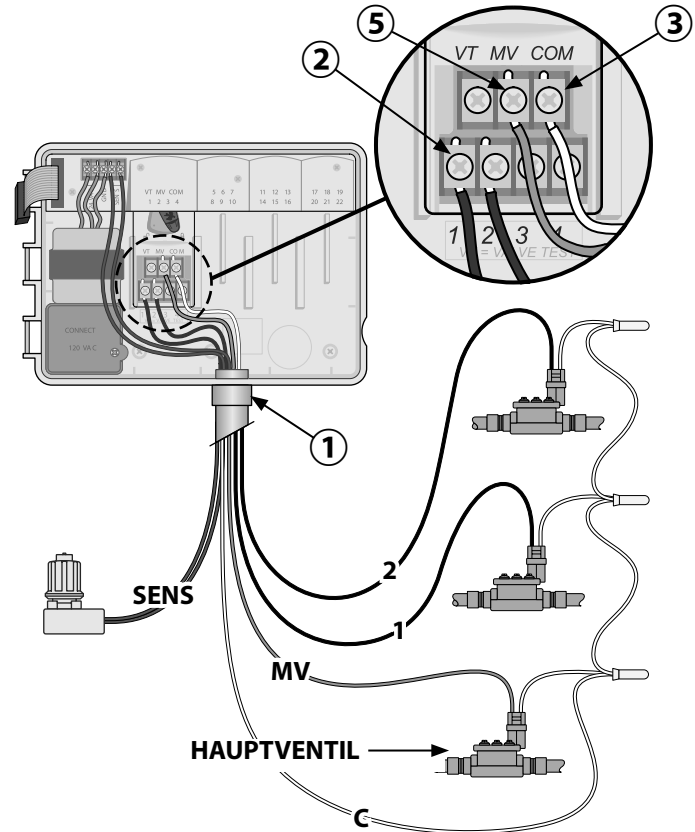



## Anschließen eines Pumpenstartrelais (optional)

Das ESP-Me kann ein Pumpenstartrelais steuern, um die Pumpe je nach Bedarf ein- oder auszuschalten.

- ① Einen Draht vom Pumpenstartrelais (PSR) mit der Hauptventilklammer (MV) am Basismodul verbinden. Anschließend einen weiteren Draht vom Pumpenstartrelais mit dem Massekabel (COM) verbinden (siehe Abbildung).
- ② Um mögliche Schäden an der Pumpe zu vermeiden, fügen Sie ein kurzes Überbrückungskabel zwischen einer nicht verwendeten Stationsklemme und einer verwendeten Klemme ein.

**!** **HINWEIS:** Das ESP-Me-Steuergerät versorgt Pumpen NICHT mit Strom. Das Relais muss gemäß den Herstellervorschriften angeschlossen werden.

Um eine aktualisierte Liste der kompatiblen Pumpenstartrelais anzuzeigen, besuchen Sie unsere Website unter [www.rainbird.com/controllersupport](http://www.rainbird.com/controllersupport)

**!** **HINWEIS:** Verbindung zu Pumpe und externer Stromquelle nicht angezeigt. Lesen Sie hierfür die Anleitungen zur Pumpeninstallation.

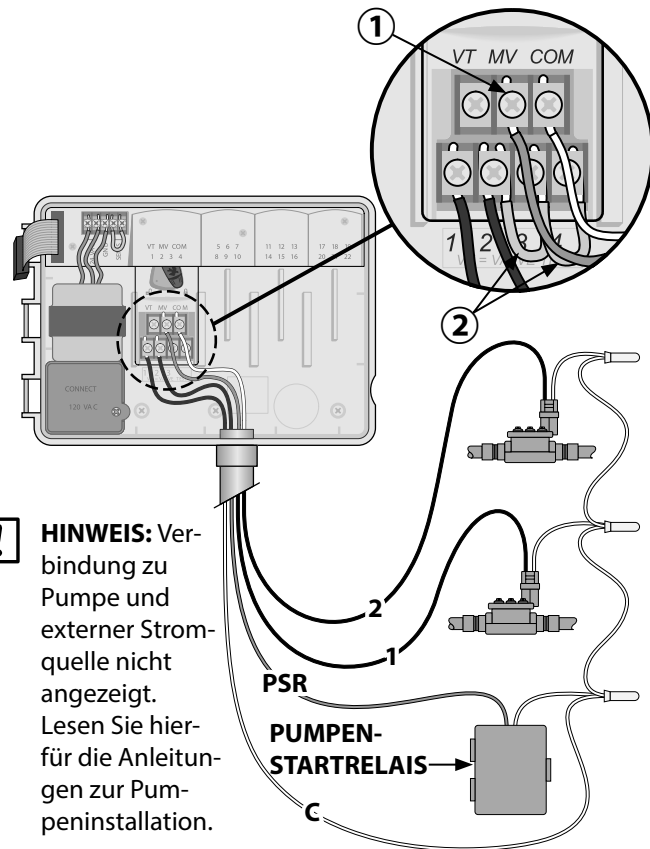

## Anschließen eines Regen-/Frostsensors (optional)

Das ESP-Me-Steuergerät kann so eingestellt werden, dass ein Regensensor berücksichtigt oder ignoriert wird. Sehen Sie sich hierfür den Abschnitt „Regensensoren“ unter „Erweiterte Programmierung“ an.

- 1 Entfernen Sie das gelbe Überbrückungskabel von den SENS-Klemmen am Steuergerät.

**!** **HINWEIS:** Entfernen Sie das gelbe Überbrückungskabel nicht, wenn Sie keinen Regensensor anschließen möchten.

- 2 Beide Regensensorkabel mit den SENS-Klemmen verbinden.

**⚡** **WARNUNG:** Kabel des Regensensors nicht durch dieselbe Öffnung wie die Stromverkabelung führen.

**!** **HINWEIS:** Rain Bird Steuergeräte sind nur mit normalerweise geschlossenen Regensensoren kompatibel.

**!** **HINWEIS:** Für drahtlose Regen- bzw. Frostsensoren bitte die Installationsanweisungen für Sensoren beachten.

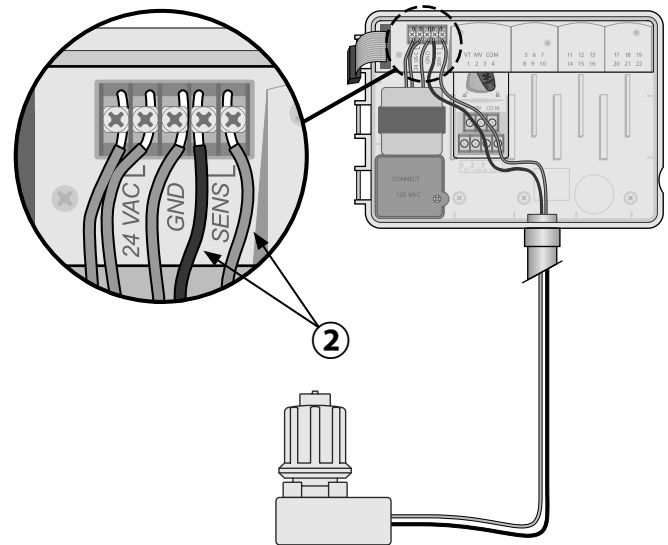

## Strom anschließen



**WARNUNG:** Transformator oder eine externe Stromquelle erst dann anschließen, NACHDEM alle Anschlussleitungen verbunden und überprüft wurden.



**WARNUNG:** Elektroschocks können zu schweren oder tödlichen Verletzungen führen. Die Stromversorgung muss AUSGESCHALTET sein, bevor Stromleitungen angeschlossen werden.

### Elektrische Angaben

Eingang 230 VAC, 0,2 A, 50/60 Hz

Ausgang 25,5 VAC, 1,0 A, 50/60 Hz

### Anschluss der Stromverkabelung 230 VAC (International)

Schwarze Versorgungsleitung (stromführend) an schwarze Transformatorleitung, gekennzeichnet mit „L“

Blaue Versorgungsleitung (Nullleiter) an blaue Transformatorleitung, gekennzeichnet mit „N“

Grüne Versorgungsleitung mit gelben Streifen (Erde) an grüne Transformatorleitung mit gelben Streifen

- ① Machen Sie das Transformator-Anschlussfach unten links im Steuergeräteschrank ausfindig. Schraubendreher verwenden, um die Abdeckung zu entfernen und die Anschlusskabel des Transformators freizulegen.
- ② Kabel der externen Stromquelle (zwei Strom- und ein Massekabel) an den vorhandenen Stecker im Klemmenkasten anschließen.
- ③ Kabel der externen Stromquelle (zwei Strom- und ein Massekabel) an den vorhandenen Stecker im Klemmenkasten anschließen.



**WARNUNG:** Die Erdungsleitung muss als Überlastschutz angeschlossen werden. Eine dauerhaft angebrachte Kabelführung muss verwendet werden, um den Anschluss der Netzspannung an das Steuergerät vorzunehmen.



**HINWEIS:** Verwenden Sie für diesen Schritt entweder die mitgelieferte Klemmleiste oder den installierten Verbinder.

- ④ Sicherstellen, dass alle Kabelverbindungen sicher sind, anschließend die Abdeckung des Kabelkastens anbringen und mit der Schraube sichern.

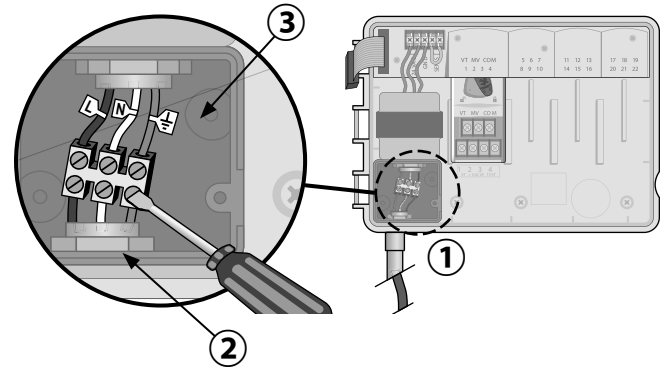

## Module zur Stationserweiterung

Optionale Stationsmodule werden in den leeren Schächten rechts vom Basismodul installiert, um die Kapazität auf 22 Stationen zu erhöhen.

**!** **HINWEIS:** Modell mit 6 Stationen nur kompatibel mit ESP-Me. Sie sind nicht mit dem älteren Steuergerät abwärtskompatibel.

**!** **HINWEIS:** Für eine optimale Sequenzierung der Stationen wird empfohlen, ein 6-Stationen-Modul immer in Schacht 2 zu installieren. Weitere Details, siehe Abschnitt „Station Numbering“ (Nummerierung).

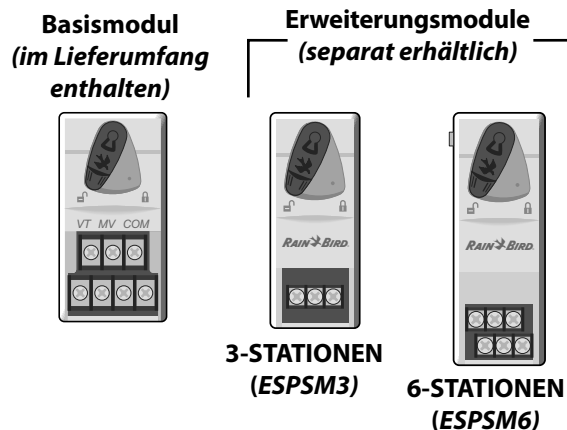

## Module installieren

- ① Sicherstellen, dass sich der Sicherungshebel am Modul in der unverriegelten Position befindet (nach links schieben).
- ② Modul unter dem gewünschten Schacht und zwischen den Kunststoffschienen positionieren.
- ③ Modul nach oben schieben, bis es sicher im Schacht sitzt.
- ④ Sicherungshebel in die verriegelte Position schieben (nach rechts schieben).

↻ Für zusätzliche Module **WIEDERHOLEN**.

**!** **HINWEIS:** Module können mit ODER ohne Wechselstromverbindung installiert oder ausgebaut werden. Die Module werden als „Hot-Swap-fähig“ bezeichnet.

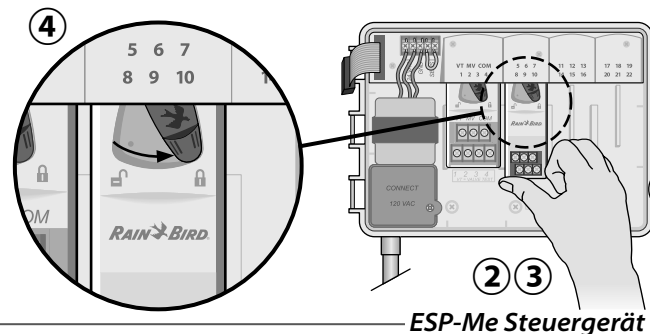

## Stationsnummerierung

### Beschreibung feste Stationsnummerierung

Das Steuergerät ist mit Fester Stationsnummerierung konfiguriert. Jeder Schacht kann 6 Stationsmodule aufnehmen und die Stationsnummer für den späteren Gebrauch reservieren, wenn ein 6-Stationen-Modul NICHT in Schacht 2, 3 oder 4 installiert ist.

*Die Stationsnummern sind standardmäßig wie folgt zugewiesen:*

### Schacht 1    Schacht 2    Schacht 3    Schacht 4

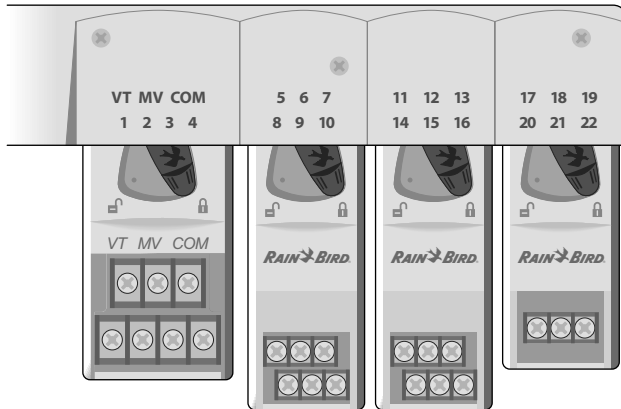

*Beispiel für eine optimale Installation von 19 Stationen  
ESP-Me Steuergerät*

## Modulkonfiguration

### Beispiel einer Installation mit Lücken in der Stationsnummerierung:

- Insgesamt sind 19 Stationen installiert.
- Das Basismodul ist in Schacht 1 installiert und verwendet Stationen 1 bis 4.
- Ein 6-Stationen-Erweiterungsmodul ist in Schacht 2 und 3 installiert und verwendet die Stationen 5 bis 16.
- Ein 3-Stationen-Modul ist in Schacht 4 installiert und verwendet die Stationen 17 bis 19.

Da ein 3- Stationen-Modul in Schacht 4 installiert ist, werden nur die ersten Stationsnummern, die diesem Schacht zugewiesen sind, verwendet und die nicht verwendeten Nummern werden für den späteren Gebrauch „reserviert“.



**HINWEIS:** Während des Programmierens überspringt das Steuergerät nicht verwendete Stationsnummern, wodurch eine Lücke in der Stationsnummerierung entsteht.

**Als Beispiel:** ein 3-Stationen-Modul wurde in Schacht 4 installiert, so dass die Stationen 20-22 nicht für die Programmierung zur Verfügung stehen. Während der Programmierung werden die fehlenden Stationen am Display als 20SKIP, 21SKIP usw. angezeigt.



Am Bildschirm wird „20SKIP“ angezeigt, wobei die „20“ blinkt, um anzuzeigen, dass Station 20 (genauso wie 21-22) nicht verwendet wird und nicht zur Programmierung zur Verfügung steht.

## Installation des Steuergeräts abschließen

- ① Frontblende neu installieren und neu verbinden.
- ② Steuergerät mit Strom versorgen und System testen.

**!** **HINWEIS:** Die elektrischen Verbindungen können auch dann getestet werden, wenn kein Wasser verfügbar ist. Wenn Wasser verfügbar ist und einige oder alle Stationen getestet werden sollen, verwenden Sie die Funktion „Test All Stations“ (Test alle Funktionen) des Steuergeräts.

# Normalbetrieb

## Steuergeräte und Anzeigen

Wichtige Betriebsfunktionen des ESP-Me-Steuergeräts:

### OFF (Aus)

Deaktiviert die automatische Bewässerung

### TEST ALL STATIONS (Test Alle Stationen)

### MANUELLE BEWÄSSERUNG

Alle oder bestimmte Stationen sofort einschalten

### RAIN SENSOR (REGENSENSOR)

Steuergerät so einstellen, dass ein Regensensor berücksichtigt oder ignoriert wird

### DELAY WATERING (Bewässerung verzögern)

Bis zu 14 Tagen

### SEASONAL ADJUST (Saisonale Anpassung)

Laufzeiten zwischen 5 % und 200 % einstellen

### AUTO RUN (Automatischer Betrieb)

Die Bewässerung erfolgt automatisch gemäß den programmierten Bewässerungszeitplänen

### DATUM/UHRZEIT START TIMES (Startzeiten)

Zum Einstellen von Datum und Uhrzeit Zum Einstellen von bis zu 6 Startzeiten für jedes Programm

### RUN TIMES (Laufzeiten)

Zum Einstellen von Laufzeiten für jedes Programm

### ALARMANZEIGE

### PROGRAM SELECT (Programmauswahl-taste)

Bewässerungsprogramm A, B, C oder D wählen

- / +-TASTEN Zur Anpassung der Programmeinstellungen

**HOLD TO START (Gedrückt halten, um zu starten)** Manuelle Bewässerung

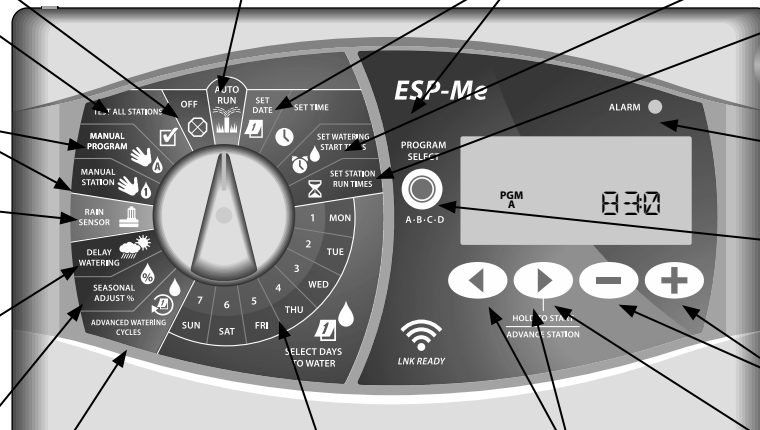

### OPTIONEN FÜR BEWÄSSERUNGSTAGE

Benutzerdefinierte, ungerade, gerade oder zyklische Tage

### BEWÄSSERUNGSTAGE

Tage zur Bewässerung auswählen

### ZURÜCK/WEITER-TASTEN

Zur Auswahl von Programmoptionen





## AUTOMATISCHER BETRIEB

**AUTO RUN** (Automatischer Betrieb) ist der normale Betriebsmodus. Stellen Sie die Wählscheibe wieder auf AUTO RUN, wenn die Programmierung abgeschlossen ist.

### Während der Bewässerung:

Die Anzeige zeigt ein blinkendes Sprinklersymbol, die Nummer der aktiven Station oder des Programms (PGM) und die verbleibende Laufzeit für diese Station an.

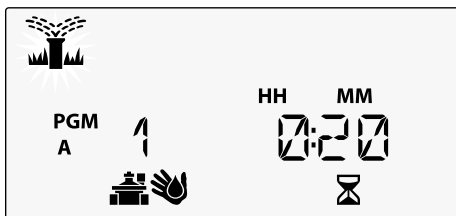

- Um die Bewässerung abubrechen, die Wählscheibe des Steuergeräts auf **OFF** drehen und sie dort für mindestens 3 Sekunden belassen, bis die Anzeige OFF anzeigt.

### So starten Sie ein Programm manuell:

- 1 Die Taste **PROGRAM SELECT** (Programmauswahl) drücken, um ein Programm auszuwählen.
- 2 Die Taste **HOLD TO START** (Gedrückt halten, um zu starten), um das angezeigte Programm sofort auszuführen.

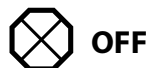
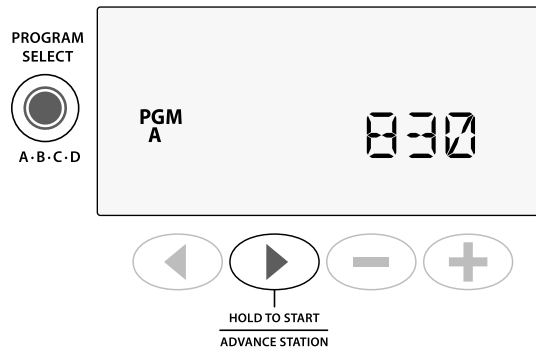

Drehen Sie die Wählscheibe auf **OFF** (Aus), um die automatische Bewässerung zu beenden oder alle aktiven Bewässerungsprogramme sofort abubrechen.

**ACHTUNG:** Es wird **KEINE** Bewässerung ausgeführt, solange das Steuergerät auf OFF (Aus) gestellt ist.

## Programmbasierende Planung

Das ESP-Me verwendet eine programmbasierende Planungsmethode, um Bewässerungspläne zu erstellen.

### Für jedes Programm (A, B, C und D):

- ① Wählen Sie die Bewässerungstage (benutzerdefinierte, ungerade, gerade und zyklische Tage) und Startzeiten aus, die global für das gesamte Programm gelten.
- ② Weisen Sie jeder verfügbaren Stationsnummer eine Laufzeit für das ausgewählte Programm hinzu.

Bei der **Programmstapelung** startet Programm B erst, wenn Programm A abgeschlossen ist.

Programm	START	Station	Geplanter Start	Tatsächlicher Start	Laufzeiten			
A	1.	1	8:00 AM	8:00 AM	30 MIN			
		2		08:30 AM		30 MIN		
		3		09:00 AM			30 MIN	
		4		09:30 AM				30 MIN
B	1.	5	8:00 AM	10:00 AM	30 MIN			
		6		10:30 AM		30 MIN		
		7		11:00 AM			30 MIN	
		8		11:30 AM				30 MIN

## Programmstapelung

Bei Programmen mit überlappenden Startzeiten „stapelt“ das ESP-Me die Startzeiten. Wenn alle Stationen in Programm A gelaufen sind, wird Programm B die Bewässerung starten. Einzelne Stationen führen die Bewässerung aufeinanderfolgend aus.

**Als Beispiel:** Die Programme A und B sind beide so eingestellt, dass sie um 8:00 Uhr mit der Bewässerung beginnen. Programm B startet aber nicht, bevor Programm A fertig ist.

## Häufige Programmierungsfehler

Der häufigste Programmierungsfehler bei programm-basierenden Steuergeräten sind mehrfache Programm-startzeiten, durch die die Bewässerungszyklen wieder-holt werden.

**Als Beispiel:** Für Programm A ist eine erste Startzeit um 8:00 Uhr eingestellt. Anhand der Programmstapelung läuft jede Station der Reihe nach ab, bis alle Zonen bewässert sind. Es ist nicht notwendig, jede Station für eine separate Bewässerung einzustellen.

In diesem Beispiel wurde versehentlich eine zweite Startzeit für 8:30 Uhr eingestellt. Dies würde bedeuten, dass einige Stationen zweimal am Morgen bewässert werden.



**HINWEIS:** Weisen Sie nur den Stationen Laufzeiten in einem Programm zu, die Sie bewässern möchten. Wenn Sie eine bestimmte Station nicht in einem ausgewählten Programm ausführen möchten, dann stellen Sie die Laufzeit auf Null ein.

**Mehrfache Startzeiten** verursachen eine wiederholte Bewässerung durch die einzelnen Stationen.  
Um dies zu korrigieren, **löschen** Sie die zusätz-liche 2. Startzeit

Programm	START	Station	Geplanter Start	Tatsächlicher Start	Laufzeiten			
A	1.	1	8:00 AM	8:00 AM	30 MIN			
		2		08:30 AM		30 MIN		
		3		09:00 AM			30 MIN	
		4		09:30 AM				30 MIN
A	2.	1	08:30 AM	10:00 AM	30 MIN			
		2		10:30 AM		30 MIN		
		3		11:00 AM			30 MIN	
		4		11:30 AM				30 MIN

# Basisprogrammierung

## 1. Datum und Zeit einstellen

**1** Die Wählscheibe auf **SET DATE** (Datum wählen) drehen.

- ① Auf ◀ oder ▶ drücken, um die Einstellung zu ändern.
- ② Auf **−** oder **+** drücken, um den Wert der Einstellung zu ändern.
- ③ Auf **−** oder **+** drücken und halten, um die Anpassungen zu beschleunigen.

 Wählscheibe auf **SET TIME** (Uhrzeit stellen) drehen.

- ① Auf ◀ oder ▶ drücken, um die Einstellung zu ändern.
- ② Auf **−** oder **+** drücken, um den Wert der Einstellung zu ändern.
- ③ Auf **−** oder **+** drücken und halten, um die Anpassungen zu beschleunigen.

*Das Zeitformat ändern (12 Stunden oder 24 Stunden):*

- ① Wenn **MINUTES** (Minuten) blinken, ▶ drücken.
- ② Auf **−** oder **+** drücken, um das gewünschte Zeitformat auszuwählen, dann ▶ drücken, um zur Zeiteinstellung zurückzukehren.

## 2. Startzeit Bewässerung

*Für jedes Programm sind bis zu sechs Startzeiten verfügbar.*



Wählscheibe auf **SET WATERING START TIMES** (Startzeit Bewässerung) drehen.

- ① Auf die Taste **PROGRAM SELECT** (Programmauswahl) drücken, um das gewünschte Programm auszuwählen (falls notwendig).
- ② Auf ◀ oder ▶ drücken, um eine verfügbare Startzeit zu wählen.
- ③ Auf **−** oder **+** drücken, um die gewählte Startzeit einzustellen (sicherstellen, dass die AM/PM Einstellungen korrekt sind).
- ④ Auf ▶ drücken, um zusätzliche Startzeiten einzustellen.



**HINWEIS:** Die Position OFF (Aus) ist für jede Startzeit zwischen 23:45 und 00:00 Uhr.

### 3. Stationslaufzeiten einstellen

*Laufzeiten können auf eine Minute bis sechs Stunden eingestellt werden.*



Wählscheibe auf **SET STATION RUN TIMES** (Stationslaufzeiten einstellen) drehen.

- ① Auf die Taste **PROGRAM SELECT** (Programmauswahl) drücken, um das gewünschte Programm auszuwählen (falls notwendig).
- ② Auf ◀ oder ▶ drücken, um eine Station auszuwählen.
- ③ Auf – oder + drücken, um die Laufzeit für die gewählte Station einzustellen.
- ④ Auf ▶ drücken, um zusätzliche Stationslaufzeiten einzustellen.

### 4. Bewässerungstage einstellen

#### Benutzerdefinierte Wochentage

*Die Bewässerung wird nur an bestimmten Wochentagen ausgeführt.*



Wählscheibe auf **ADVANCED WATERING CYCLES** (Erweiterte Zyklen) drehen.

- ① Auf die Taste **PROGRAM SELECT** (Programmauswahl) drücken, um das gewünschte Programm auszuwählen (falls notwendig).
  - ② Auf – oder + drücken, um **BY DAY** (Nach Tagen) auszuwählen.
  - ③ Wählscheibe auf **MON** drehen.
  - ④ Auf – oder + drücken, um den ausgewählten Tag entweder als **ON** (Ein) oder **OFF** (Aus) für die Bewässerung festzulegen, anschließend die Wählscheibe auf den nächsten Wochentag drehen.
-  **WIEDERHOLEN**, um zusätzliche Tage wie für das ausgewählte Programm gewünscht einzustellen.

# Manuelle Bewässerungsoptionen

## Test Alle Stationen

*Ventilbetrieb im System überprüfen.*

 Wählscheibe auf **TEST ALL STATIONS** (Test Alle Stationen) drehen.

- ① Auf **—** oder **+** drücken, um die gewünschte Laufzeit einzustellen.
- ② Auf **HOLD TO START**  (Gedrückt halten, um zu starten) drücken.
- ③ Wählscheibe auf **AUTO RUN** (Automatischer Betrieb) drehen, nachdem am Display **TESTING** (Test) angezeigt wird.

*Während des Tests:*

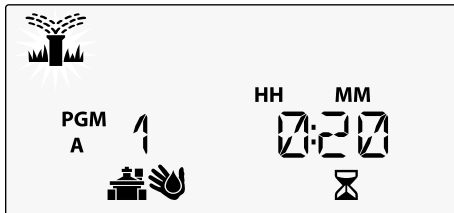

Die Anzeige zeigt ein blinkendes Sprinklersymbol, die Nummer der aktiven Station oder des Programms (PGM) und die verbleibende Laufzeit für diese Station an.



- ④ Um den Test abzubrechen, die Wählscheibe des Steuergeräts auf **OFF** drehen und sie dort für mindestens 3 Sekunden belassen, bis die Anzeige **OFF (Aus)** anzeigt.

## Betrieb einer einzelnen Station

*Bewässerung umgehend für eine einzelne Station beginnen.*

  Wählscheibe auf **MANUAL STATION** (Manuelle Station) drehen.

- ① Auf **◀** oder **▶** drücken, um eine Station auszuwählen.
- ② Auf **—** oder **+** drücken, um die gewünschte Laufzeit einzustellen.
- ③ Auf **HOLD TO START**  (Gedrückt halten, um zu starten) drücken.
- ④ Die Bewässerung beginnt und **STARTED** (Gestartet) wird im Display angezeigt.

## Betrieb eines einzelnen Programms

Bewässerung umgehend für ein einzelnes Programm beginnen.



Wählscheibe auf **MANUAL PROGRAM** (Manuelles Programm) drehen.

- ① Auf die Taste **PROGRAMSELECT** (Programm-auswahl) drücken, um das gewünschte Programm auszuwählen (falls notwendig). Die Gesamtbetriebszeit für das Programm wird angezeigt.
- ② Die Taste **HOLD TO START**  (Gedrückt halten, um zu starten) drücken, um die Bewässerung für das ausgewählte Programm zu starten.
-  **WIEDERHOLEN**, um die Gesamtbetriebszeiten für die restlichen Programme anzuzeigen.
-  **HINWEIS:** Es können maximal 38 Stationen für alle vier Programme ausgeführt werden.
- ③ Die Bewässerung beginnt und **STARTED** (Gestartet) wird im Display angezeigt.
- ④ Taste **ADVANCE STATION**  (Nächste Station) drücken, um zur nächsten Station zu springen, falls gewünscht.

Während der manuellen Bewässerung (einzelne Station oder einzelnes Programm):

Die Anzeige zeigt ein blinkendes Sprinklersymbol, die Nummer der aktiven Station oder des Programms (PGM) und die verbleibende Laufzeit für diese Station an.

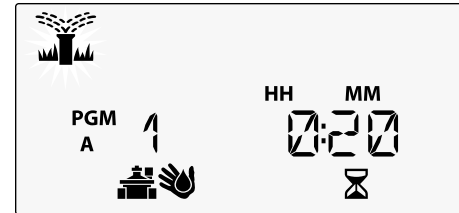

- Um die manuelle Bewässerung abzubrechen, die Wählscheibe des Steuergeräts auf **OFF** (Aus) drehen und sie dort für mindestens 3 Sekunden belassen, bis die Anzeige OFF anzeigt.

## Erweiterte Programmierung

### Ungerade oder gerade Kalendertage

Die Bewässerung wird an allen **UNGERADEN** oder **GERADEN** Kalendertagen ausgeführt.



Wählscheibe auf **ADVANCED WATERING CYCLES** (Erweiterte Zyklen) drehen.

- ① Auf die Taste **PROGRAM SELECT** (Programmauswahl) drücken, um das gewünschte Programm auszuwählen (falls notwendig).
- ② Auf **—** oder **+** drücken, um **ODD** (Ungerade) oder **EVEN** (Gerade) zu wählen.



**HINWEIS:** Es wird **ODD** (Ungerade) oder **EVEN** (Gerade) angezeigt, wenn die Wählscheibe auf einen Tag in der Woche gedreht wird.

### Zyklische Tage

Die Bewässerung wird für bestimmte Intervalle eingestellt, z. B. alle 2 Tage oder alle 3 Tage usw.



Wählscheibe auf **ADVANCED WATERING CYCLES** (Erweiterte Zyklen) drehen.

- ① Auf die Taste **PROGRAM SELECT** (Programmauswahl) drücken, um das gewünschte Programm auszuwählen (falls notwendig).
- ② Auf **—** oder **+** drücken, um **CYCLIC** (Zyklisch) zu wählen, dann auf **▶** drücken.
- ③ Auf **—** oder **+** drücken, um den gewünschten **DAY CYCLE** (Tageszyklus) zu wählen, dann **▶** drücken.



- ④ Auf **−** oder **+** drücken, um die **DAYS REMAINING** (verbleibenden Tage) bis zum Beginn des Zyklus einzustellen. Der **NEXT** (nächste) Bewässerungstag wird auf dem Display angezeigt und gibt den Tag an, an dem die Bewässerung startet.

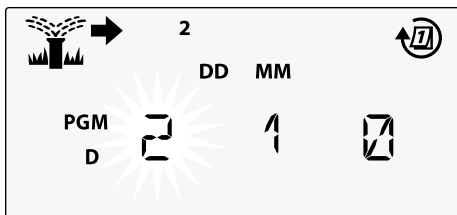

## Regensensor

*Steuergerät so einstellen, dass ein Regensensor berücksichtigt oder ignoriert wird.*

Mit der Einstellung **AKTIV** wird die automatische Bewässerung bei Regen deaktiviert. Mit der Einstellung **UMGEHEN** werden alle Programme den Regensensor ignorieren.



Wählscheibe auf **RAIN SENSOR** (Regensensor) drehen.

- Auf **−** oder **+** drücken, um **AKTIV** (berücksichtigen) oder **UMGEHEN** auszuwählen.

Legende	Regensensor Symbolstatus
	Aktiv
	Umgangen
	Regen erkannt



**HINWEIS:** Unter **Sonderfunktionen** können Sie nachlesen, wie Sie den Regensensor nach Station umgehen.

## Saisonale Anpassung

Programmlaufzeiten um einen bestimmten Prozentsatz (5 % bis 200 %) erhöhen oder reduzieren.

**Als Beispiel:** Wenn die saisonale Anpassung auf 100 % gesetzt ist und die Stationslaufzeiten für 10 Minuten programmiert sind, dann ist die Station 10 Minuten lang in Betrieb. Wenn die saisonale Anpassung auf 50 % gesetzt ist, ist die Station nur 5 Minuten in Betrieb.



Wählscheibe auf **SEASONAL ADJUST** (Saisonale Anpassung) drehen.

- ① Auf **−** oder **+** drücken, um die globalen Prozentsatzeinstellungen zu erhöhen oder zu reduzieren.
- ② Auf die Taste **PROGRAM SELECT** (Programmauswahl) drücken, um ein individuelles Programm anzupassen und das gewünschte Programm auszuwählen (falls notwendig).

## Bewässerung verzögern

Bewässerung um bis zu 14 Tage verzögern.



Wählscheibe auf **DELAY WATERING** (Bewässerung verzögern) drehen.

- ① Auf **−** oder **+** drücken, um die **DAYS REMAINING** (verbleibenden Tage) einzustellen. Der **NEXT** (nächste) Bewässerungstag wird auf dem Display angezeigt und gibt den Tag an, an dem die Bewässerung fortgesetzt wird.

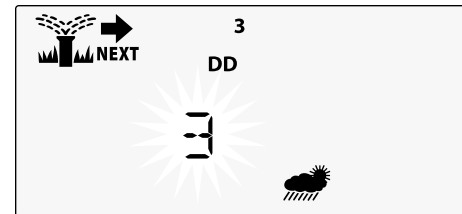

- ② **DAYS REMAINING** (verbleibenden Tage) zurück auf 0 einstellen, um eine Regenverzögerung abzubrechen.
- !** **HINWEIS:** Wenn die Verzögerung abläuft, wird die automatische Bewässerung wie geplant fortgesetzt.

## Tage immer aus

Verhindert die Bewässerung an ausgewählten Wochentagen (nur für gerade, ungerade oder zyklische Tage).

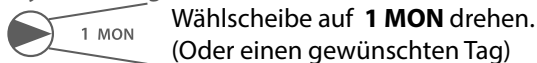

- 1 Auf die Taste **PROGRAM SELECT** (Programmauswahl) drücken, um das gewünschte Programm auszuwählen (falls notwendig).
- 2 Sowohl ◀ und ▶ gleichzeitig drücken und **HALTEN**, bis die Anzeige Tage immer aus erscheint.
- 3 Auf **—** drücken, um den ausgewählten (blinkenden) Tag als Tag immer aus (PERMOFF) einzustellen oder **+** drücken, um diesen Tag **AKTIVIERT** zu lassen.



## Berechnung Betriebszeit gesamt je Programm

Gesamtbetriebszeit für ein ganzes Programm anzeigen.

Das Steuergerät kann die Gesamtbetriebszeit eines Programms festlegen, indem alle Betriebszeiten für jede Station in diesem Programm addiert werden.

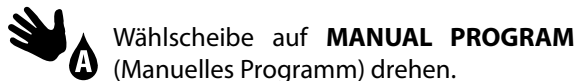

- 1 Die Gesamtbetriebszeit für **PGM A** wird angezeigt.

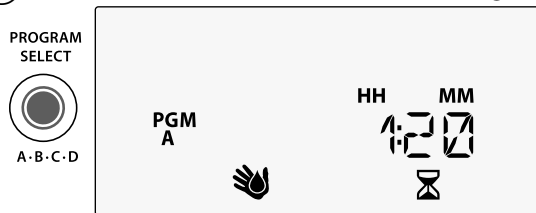

- 2 Taste **PROGRAM SELECT** (Programm wählen) drücken, um die Gesamtbetriebszeit für das nächste Programm anzuzeigen.

**!** **HINWEIS:** Die für jedes Programm angezeigte Betriebszeit ist die saisonal eingestellte Betriebszeit und enthält nur eine Startzeit.

## Sonderfunktionen

- ① Den Wählschalter für jede Sonderfunktion auf die gewünschte Position drehen.
- ② ◀ und ▶ gleichzeitig gedrückt halten.

### VERZÖGERUNG ZWISCHEN VENTILEN

Eine Stationsverzögerung (zwischen 1 Sekunde bis zu 9 Stunden) stellt sicher, dass ein Ventil vollständig geschlossen ist, bevor sich das nächste Ventil öffnet.

### PROGRAMME SPEICHERN

### REGENSENSOR FÜR BELIEBIGE STATION UMGEHEN

Individuelle Station so einstellen, dass ein Regensensor berücksichtigt oder ignoriert wird.

### AUF WERKSEINSTELLUNGEN ZURÜCKSETZEN

Alle programmierten Bewässerungspläne werden gelöscht.

### GESPEICHERTE PROGRAMME WIEDERHERSTELLEN

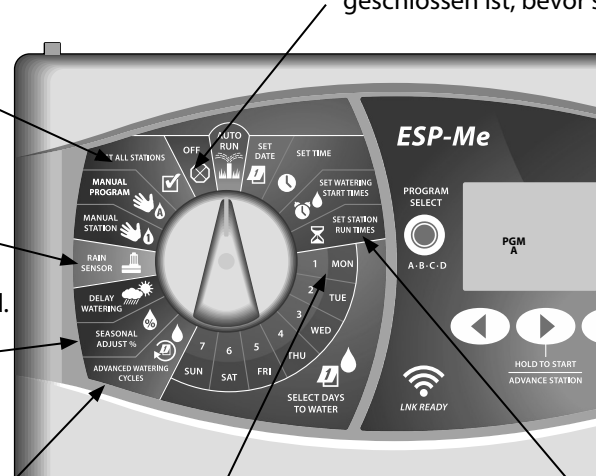

### TAGE IMMER AUS

Verhindert die Bewässerung an ausgewählten Wochentagen.

### HAUPTVENTIL GEMÄSS STATION EINSTELLEN

Ermöglicht, dass eine Station durch ein Hauptventil und ein Pumpenstartrelais gesteuert wird.

## Optionen

### Rücksetztaste

*RESET (Rücksetztaste) drücken, wenn das Steuergerät nicht ordnungsgemäß funktioniert.*

- Kleines Werkzeug (z. B. eine Büroklammer) in das Zugangsloch einführen und hineindrücken, bis das Steuergerät zurückgesetzt ist. Alle zuvor programmierten Bewässerungsintervalle bleiben im Speicher gespeichert.

#### RESET (Rücksetztaste)

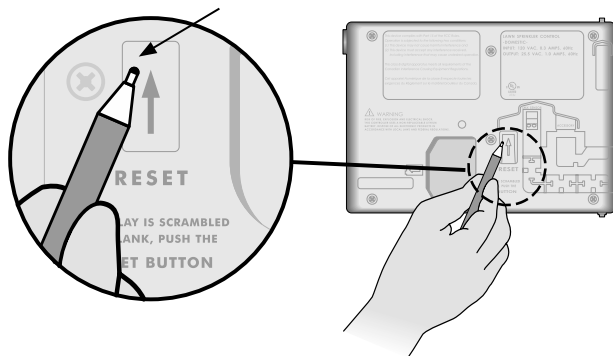

### Remote-Zubehör

Ein 5-poliger Zubehöranschluss ist für Rain Bird genehmigte externe Geräte verfügbar, inklusive:

- LNK WiFi-Modul
- LIMR Receiver Quick Connect Kabelsatz

#### ANSCHLUSS

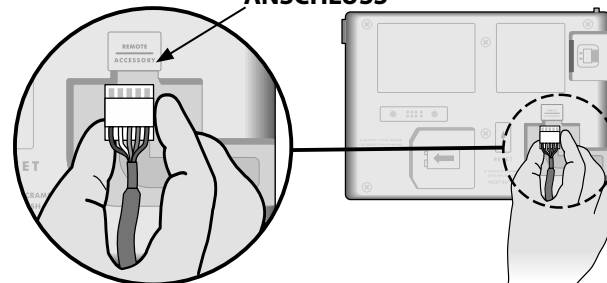

## Remote-Programmierung

*Remote-Programmierung der Frontblende mithilfe von Batteriespannung durchführen.*

Die Frontblende kann vom Steuergerät abgenommen und fernbedient programmiert werden, wobei die Stromversorgung durch eine 9-V-Batterie erfolgt. Die Einstellungen können für alle 22 Stationen programmiert werden, egal welche Stationsmodule im Steuergerät installiert sind.

**!** **HINWEIS:** Dies ist hilfreich, wenn ein Dienstleister das Steuergerät programmieren möchte, bevor es zum eigentlich Einsatz des Geräts kommt.

- ① Frontblende abnehmen.
- ② 9-V-Batterie im Batteriefach installieren.
- ③ Steuergerät programmieren.

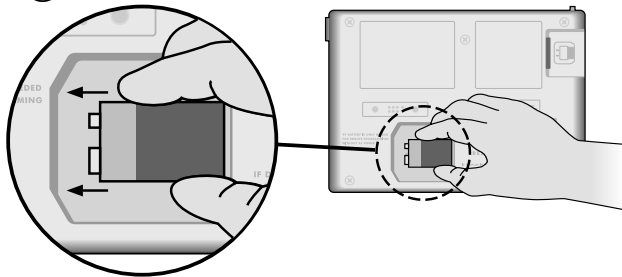

**!** **HINWEIS:** Programminformationen sind im nicht flüchtigen Speicher gespeichert, sodass diese nicht verloren gehen, wenn die Stromversorgung an der Frontblende ausfällt.

- ④ Frontblende einsetzen (siehe „Vollständige Installation“ im Abschnitt „Installation“).

**!** **HINWEIS:** Nach der erneuten Installation der Frontblende funktionieren alle Stationen ohne entsprechendes Stationsmodul so, als ob die Laufzeit null wäre.

## Lebensdauer der Batterie

Wenn eine 9-V-Batterie für die fernbediente Programmierung verwendet und auf dem Display wiederholt "-----" angezeigt wird, Batterie ersetzen.

# Fehlerbehebung

## Fehlererkennung

Das ESP-Me-Steuergerät verfügt über eine integrierte Fehlererkennung, die automatisch einen ALARM auslöst, wenn ein erheblicher Programmierfehler oder ein elektrischer Kurzschluss erkannt wurde.

Das ALARM-LED-Licht an der Frontblende des ESP-Me-Steuergeräts leuchtet auf, um den Alarmtyp zu angeben:

## Programmierfehler (blinkende LED)

Fehler	ALARM-LED	Fehlermeldung am Display
Keine Startzeiten gesetzt	BLINKT	NO START TIMES (Keine Startzeiten)
Keine Betriebszeiten gesetzt	BLINKT	NO RUN TIMES (Keine Betriebszeiten)
Keine Bewässerungstage gesetzt	BLINKT	NO WATER DAYS (Keine Bewäss.-Tage)

Das ESP-Me-Steuergerät wird zurückgesetzt oder die Anzeige wird gelöscht, wenn der Fehler behoben wurde.



**HINWEIS:** Die Wählscheibe muss sich in der Position **AUTO RUN** (Automatischer Betrieb) befinden, damit eine Warnmeldung am Display angezeigt werden kann.

## Elektrische Fehler (Nicht blinkende LED)

Fehler	ALARM-LED	Fehlermeldung am Display
Kurzschluss am Hauptventil	LEUCHTET DURCHGEHEND	MASTER VALVE/PUMP WIRE SHORTED OR HIGH CURRENT (Kurzschluss Hauptventil/Pumpenkabel oder Strom zu hoch)
Stationskurzschluss	LEUCHTET DURCHGEHEND	STATION "X" WIRE SHORTED (Draht Station „X“ kurzgeschlossen)

Wenn ein elektrischer Fehler erkannt wurde, wird die Bewässerung für die betroffenen Stationen unterbrochen und die Bewässerung wird mit der nächsten betriebsbereiten Station des Programms fortgesetzt. Das Steuergerät versucht, die betroffene Station während des nächsten programmierten Bewässerungsintervalls erneut zu bewässern. Nach Abschluss einer erfolgreichen Bewässerung wird der mit dieser Station verbundene Fehler gelöscht.



## Löschen von elektrischen Fehlermeldungen

Wählscheibe in die Position **AUTO RUN** (Automatischer Betrieb) drehen, um die Fehlermeldung am Display anzuzeigen. Um eine Alarmmeldung zu löschen, rechte Pfeiltaste  drücken.

## Bewässerungsprobleme

Problem	Mögliche Ursache	Mögliche Lösung
Die Anzeige zeigt an, dass ein Programm aktiv ist, es wird jedoch keine Bewässerung ausgeführt.	Die Wasserquelle liefert kein Wasser.	Sicherstellen, dass keine Unterbrechung zur Hauptwasserversorgung besteht und dass alle anderen Versorgungsleitungen geöffnet sind und ordnungsgemäß funktionieren.
	Die Verkabelung ist lose oder nicht ordnungsgemäß angeschlossen.	Sicherstellen, dass die Feldverkabelung und die Verkabelung des Hauptventils oder des Pumpenstartrelais sicher am Steuergerät und im Feld befestigt sind.
	Die Feldkabel sind verrostet oder beschädigt.	Feldverkabelung auf Beschädigungen prüfen und, falls erforderlich, ersetzen. Alle Kabelanschlüsse prüfen und ggf. durch wasserfeste Kabelanschlüsse ersetzen.
	Ausfall der Wechselstromquelle.	Wenn es zu einem Stromausfall kommt und eine 9-Volt-Batterie installiert ist, führt das System keine Bewässerung aus, die Programme werden jedoch weiterhin als aktiv angezeigt.
Meldung „NO AC“ (Keine Wechselstromquelle) auf dem Display.	Fehlende Stromversorgung erkannt.	Leistungsschalter prüfen und dass die Einheit ordnungsgemäß in die Buchse eingesteckt und mit der Stromquelle verbunden ist.
	Das Steuergerät ist evtl. an eine GFI-Buchse angeschlossen oder an eine Buchse, die mit einer GFI-Buchse verdrahtet ist.	Stromversorgung der Steckdose prüfen oder den Leitungsschutzschalter zurücksetzen.
Es hat gerade geregnet und das Alarmlicht leuchtet nicht auf. Warum?	Dies gilt als normal. Der ESP-Me erkennt die Unterbrechung der Bewässerung aufgrund von Regen nicht als Alarmzustand.	Dies gilt als normal.



## Bewässerungsprobleme

Problem	Mögliche Ursache	Mögliche Lösung
Programmierte Intervalle starten nicht.	Der angeschlossene Regensensor ist evtl. aktiviert.	Regensensor auf UMGEHEN setzen, um den Regensensor zu umgehen. Wird die Bewässerung fortgesetzt, funktioniert der Sensor richtig und es ist keine Korrektur notwendig.
	Der angeschlossene Regensensor funktioniert evtl. nicht ordnungsgemäß.	Regensensor trocknen lassen oder vom Klemmenstreifen des Steuergeräts abziehen und durch ein Überbrückungskabel ersetzen, das die zwei SENS-Klemmen verbindet oder auf UMGEHEN setzen.
	Wenn kein Regensensor angeschlossen ist, kann der Überbrückungsdraht, der die beiden SENS-Klemmen am Klemmenstreifen verbindet, fehlen oder beschädigt sein.	Wählscheibe in die Position Sensor Umgehen bringen und auf Umgehen setzen.
Zu viel Bewässerung	Es gibt mehrfache Startzeiten im gleichen Programm.	Zusätzliche Startzeiten abschalten, die die wiederholten Bewässerungszyklen verursachen (die Position OFF (Aus) ist für jede Startzeit zwischen 23:45 und 00:00 Uhr). Unter „Programmstapelung“ auf Seite 18 erhalten Sie weitere Informationen.
	Mehrfache Programme werden gleichzeitig ausgeführt.	Programmierung überprüfen, um sicherzustellen, dass die gleiche Station nicht in mehrfachen Programmen aktiv ist.
	Fehlfunktion des Ventils.	Prüfen, ob das Alarmlicht am Steuergerät dauerhaft leuchtet, dann bei Bedarf das Ventil reparieren oder ersetzen.
	Saisonale Anpassung ist zu hoch eingestellt.	Saisonale Anpassung auf 100 % setzen.

## Elektrische Funktionsstörungen (LED leuchtet durchgehend)

Problem	Mögliche Ursache	Mögliche Lösung
Das Display ist leer oder eingefroren, das Steuergerät lässt keine Programmierung zu oder funktioniert nicht ordnungsgemäß.	Die Stromversorgung erreicht das Steuergerät nicht.	Sicherstellen, dass die Wechselstromquelle sicher eingesteckt oder verbunden ist und ordnungsgemäß funktioniert.
	Das Steuergerät muss zurückgesetzt werden.	Rücksetztaste drücken. Details, siehe Abschnitt Rücksetztaste.
	Möglicherweise wurde die Elektronik im Steuergerät bei einer Spannungsspitze beschädigt.	Steuergerät 2 Minuten lang trennen und anschließend wieder an die Stromquelle anschließen. Wenn kein dauerhafter Schaden vorliegt, lässt sich das Steuergerät jetzt wieder programmieren und nimmt den Normalbetrieb wieder auf.
Die automatische Fehlererkennung weist durch Aktivierung einer Alarm-LED und durch eine Fehlermeldung am Display auf ein Problem hin.	Kurzschluss oder Überlast in der Verkabelung von Ventil, Hauptventil oder Pumpenstartrelais.	Stromkreisfehler identifizieren und beheben. Siehe kompatible Pumpenstartrelais. Weitere Details, siehe Abschnitt Pumpenstartrelais anschließen.
Die LED blinkt oder leuchtet durchgehend auf, es wird aber keine Meldung auf dem Display angezeigt.	Die Wählscheibe befindet sich nicht in der Position AUTO RUN (Automatischer Betrieb).	Wählscheibe in die Position AUTO RUN (Automatischer Betrieb) drehen.

## Sicherheitsinformationen

**ACHTUNG:** Dieses Gerät ist nicht für den Gebrauch durch Personen (einschließlich Kindern) bestimmt, deren körperlichen, sensorischen oder geistigen Fähigkeiten herabgesetzt sind oder deren Erfahrung und Kenntnisse nicht ausreichend sind, es sei denn, sie wurden für den Gebrauch des Geräts durch eine Person überwacht oder eingewiesen, die für deren Sicherheit verantwortlich ist. Kinder dürfen nicht mit dem Gerät spielen und müssen entsprechend beaufsichtigt werden.



**WARNUNG:** Es müssen besondere Sicherheitsvorkehrungen getroffen werden, wenn Ventilkabel (auch genannt Stations- oder Magnetventilkabel) neben anderen Kabeln oder in derselben Kabelführung wie andere Kabel verlegt werden, z. B. Kabel zur Beleuchtung von Grünflächen, andere „Niederspannungs“-Systeme oder andere „Hochspannungs“-Stromquellen.

Alle Leiter müssen sorgfältig voneinander getrennt und isoliert werden und die Isolierung der Kabel darf während der Installation nicht beschädigt werden. Ein elektrischer Kurzschluss (Kontakt) zwischen den Ventilkabeln und einer anderen Stromquelle kann das Steuergerät beschädigen und stellt ein Brandrisiko dar.



**WARNUNG:** Alle elektrischen Anschlüsse und Leitungsverläufe müssen den vor Ort geltenden Bauvorschriften entsprechen. Einige Bauvorschriften sehen vor, dass die Stromanschlüsse nur von einem zugelassenen Elektroinstallateur vorgenommen werden dürfen. Das Steuergerät darf nur von Fachpersonal installiert werden. Im Leitfadens für Ihr Gebäude finden Sie weiterführende Informationen.



**HINWEIS:** Datum und Uhrzeit werden mit einer Lithiumbatterie gespeichert. Bei der Entsorgung der Batterie sind die örtlichen Vorschriften zu beachten.

**ACHTUNG:** Nur von Rain Bird genehmigte Zubehörgeräte verwenden. Nicht genehmigte Geräte können das Steuergerät beschädigen und zu einem Erlöschen der Garantie führen. Sie finden eine vollständige Liste mit kompatiblen Geräten unter: [www.rainbird.com](http://www.rainbird.com)

## FCC Teil 15

Dieses Gerät wurde geprüft und hält die Grenzwerte für digitale Geräte der Klasse B entsprechend Teil 15 der FCC-Vorschriften ein. Diese Grenzwerte bieten einen ausreichenden Schutz gegen Funkstörungen bei Installation in Wohnbereichen.

Das Gerät erzeugt und verwendet hochfrequente Schwingungen und kann sie ausstrahlen. Wenn es nicht gemäß den Anweisungen des Herstellers installiert und betrieben wird, können Störungen bei Funkübertragungen auftreten. In Ausnahmefällen können bestimmte Installationen aber dennoch Störungen verursachen.

Falls dieses Gerät Radio- oder TV-Störstrahlungen verursacht, was durch Aus- und Einschalten des Geräts festgestellt werden kann, so kann der Benutzer versuchen, die Störung durch die folgenden Maßnahmen zu beheben:

- Richten Sie die Empfangsantenne neu aus oder platzieren Sie sie an einer anderen Stelle.
  - Erhöhen Sie den Abstand zwischen dem Gerät und dem Empfänger.
  - Schließen Sie das Gerät an eine Steckdose an, die mit einem anderen Stromkreis verbunden ist als die, an die der Empfänger angeschlossen ist.
  - Bitten Sie Ihren Händler oder einen erfahrenen Radio- oder Fernstechniker um Hilfe.
  - Nicht ausdrücklich von Rain Bird Corporation genehmigte Änderungen oder Modifizierungen können zur Folge haben, dass der Benutzer das Gerät nicht mehr bedienen darf.
  - Dieses Produkt wurde von der FCC unter Testbedingungen zertifiziert, die die Verwendung geschirmter Eingangs- und Ausgangskabel und Anschlüsse zwischen Systemkomponenten umfasste. Um die FCC-Vorschriften einzuhalten, muss der Benutzer geschirmte Kabel und Anschlüsse verwenden und diese korrekt installieren.
  - Dieses digitale Geräte der Klasse B entspricht allen Anforderungen der kanadischen Bestimmungen für störungsverursachende Geräte.
- Cet appareil Numérique de la classe B respecte toutes les exigences du Règlement sur le matériel brouilleur du Canada

## Assistenza tecnica

### Domande?

Per ulteriori informazioni sulla configurazione e sul funzionamento appropriati del programmatore ESP-Me di Rain Bird, digitalizzare il codice QR per visitare  [www.rainbird.com/espme](http://www.rainbird.com/espme)



Ulteriore documentazione per l'utente è disponibile nella scheda Manuals & Literature (manuali e documentazione), che include:

- Manuale utente (il presente documento)
- Guida di riferimento rapido
- Guida di programmazione
- Assistenza in altre lingue straniere

Per ulteriori informazioni sugli impianti di irrigazione Rain Bird e sui nostri programmi di formazione Rain Bird Academy, visitare:

[www.rainbirdsolutions.com/training](http://www.rainbirdsolutions.com/training)

Per visualizzare video didattici su ESP-Me, visitare [www.youtube.com/](http://www.youtube.com/)

### Smaltimento di rifiuti elettronici



In conformità con la direttiva europea 2002/96/CE ed EURONORM EN50419:2005, il presente dispositivo non deve essere smaltito con i normali rifiuti domestici, bensì secondo procedure di raccolta differenziata specifiche affinché possa essere riciclato.

Assistenza tecnica.....	36	<b>Funzionamento normale.....</b>	<b>50</b>
<b>Introduzione .....</b>	<b>39</b>	Comandi e indicatori.....	50
Benvenuti in Rain Bird .....	39	AUTO RUN .....	51
The Intelligent Use of Water® .....	39	OFF.....	51
Funzioni del programmatore ESP-Me.....	39	Programmazione basata	
Connettività WiFi.....	40	su programmi .....	52
<b>Installazione .....</b>	<b>41</b>	Organizzazione dei programmi.....	52
Montaggio del programmatore.....	41	Errore di programmazione comune .....	53
Collegamento dei cavi .....	42	<b>Programmazione di base .....</b>	<b>54</b>
Collegamento delle valvole .....	42	1. Impostazione di data e ora.....	54
Collegamento della valvola master (opzionale) ...	42	2. Impostazione degli orari di avvio dell'irrigazione	54
Collegamento del relè avvio pompa (opzionale).	43	3. Impostazione dei tempi di irrigazione delle	
Collegamento di un sensore pioggia/gelo		stazioni .....	55
(opzionale) .....	44	4. Impostazione dei giorni d'irrigazione.....	55
Collegamento dell'alimentazione .....	45	Giorni della settimana personalizzati .....	55
Moduli di espansione delle stazioni.....	47	<b>Opzioni di irrigazione manuale .....</b>	<b>56</b>
Installazione dei moduli.....	47	Test di tutte le stazioni.....	56
Numerazione delle stazioni .....	48	Attivazione di una singola stazione .....	56
Configurazione del modulo.....	48	Attivazione di un singolo programma.....	57
Installazione completa del programmatore.....	49		

<b>Programmazione avanzata .....</b>	<b>58</b>
Giorni di calendario dispari o pari .....	58
Giorni ciclici .....	58
Sensore pioggia .....	59
Regolazione stagionale .....	60
Ritardo irrigazione.....	60
Giorni esclusi permanenti .....	61
Calcolatore dei tempi d'irrigazione totali in base al programma .....	61
<b>Funzioni avanzate .....</b>	<b>62</b>
<b>Opzioni .....</b>	<b>63</b>
Pulsante Reset (reimposta) .....	63
Accessori remoti.....	63
Programmazione remota .....	64
Durata della batteria.....	64

<b>Risoluzione dei problemi.....</b>	<b>65</b>
Rilevamento degli errori .....	65
Errori di programmazione (LED lampeggiante) ...	65
Errori elettrici (LED non lampeggiante) .....	65
Cancellazione degli allarmi di errori elettrici .....	65
Problemi di irrigazione .....	66
Problemi elettrici (spia LED illuminata e fissa) .....	68
Informazioni di sicurezza .....	69

# Introduzione

## Benvenuti in Rain Bird

Grazie per aver scelto il programmatore ESP-Me di Rain Bird. Il presente manuale contiene istruzioni dettagliate sull'installazione e sul funzionamento del programmatore ESP-Me.



## The Intelligent Use of Water®

*Noi di Rain Bird riteniamo che sia nostro dovere sviluppare prodotti con un consumo efficiente dell'acqua.*

## Funzioni del programmatore ESP-Me

Funzione	Descrizione
Stazioni massime	22 (con moduli per stazioni opzionali)
Valvola master o relè avvio pompa	Supportati
Orari di avvio	6
Programmi	4
Cicli programmi	Giorni personalizzati, giorni pari, giorni dispari, ciclici
Giorni esclusi permanenti	Supportati
Controllo valvola master	On/Off per stazione
Ritardo di irrigazione	Supportato
Sensore pioggia/gelo	Supportato
Esclusione del sensore	In base alla stazione
Regolazione stagionale	Globale o in base al programma
Esecuzione stazione manuale	Sì
Esecuzione programma manuale	Sì
Test manuale di tutte le stazioni	Sì
Rilevamento di cortocircuiti	Sì
Ritardo tra stazioni	Sì
Porta accessori	Sì (5 pin)
Salvataggio e ripristino programmazioni	Sì
Connettività Wi-Fi	Sì

## Connettività WiFi

Il modulo LNK WiFi consente di stabilire la connessione remota con un programmatore ESP-Me di Rain Bird utilizzando un dispositivo mobile Apple iOS o Android. L'applicazione mobile offre accesso remoto a uno o più programmatori di irrigazione, consentendo di configurarli.

Per ulteriori informazioni sul modulo LNK WiFi e i vantaggi che può offrire al programmatore ESP-Me, visitare: <http://wifi-pro.rainbird.com>

**Modulo LNK WiFi  
(acquistabile  
separatamente)**

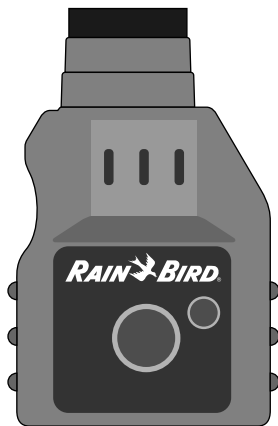

**Gestione dei  
siti da remoto**



# Installazione

## Montaggio del programmatore

- 1 Inserire una vite di fissaggio nella parete, lasciando una distanza di 1/8" (3,2 mm) tra la testa della vite e la superficie della parete (se necessario, utilizzare i tasselli forniti), come illustrato.
- 2 Individuare il foro sul retro del programmatore e appenderlo in modo sicuro sulla vite di fissaggio.

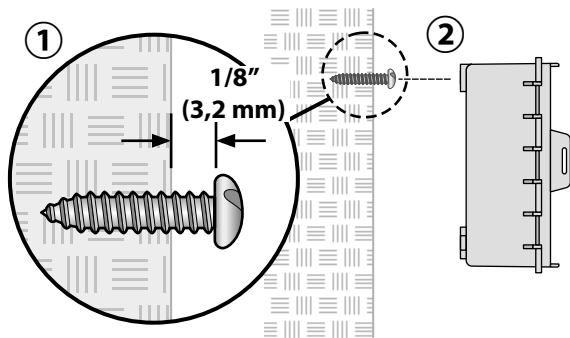

- 3 Aprire il quadro frontale e inserire tre ulteriori viti nei fori aperti nel programmatore e nella parete, come mostrato.

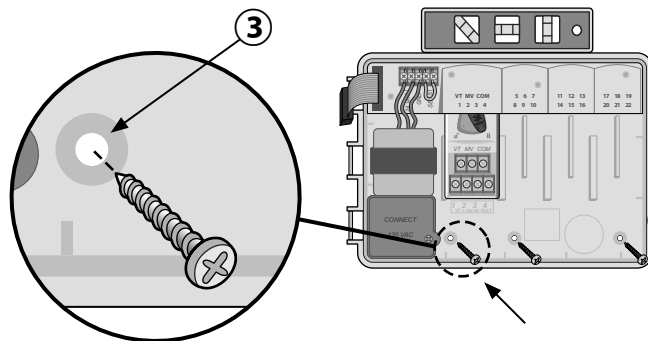

## Collegamento dei cavi

### Collegamento delle valvole

① Far passare tutti i cavi di campo attraverso l'apertura sul fondo o sul retro dell'unità. Se desiderato, collegare la canalina, come illustrato.

**⚠ AVVISO:** non far passare i cavi della valvola nella stessa apertura dei cavi di alimentazione.

② Collegare il cavo delle singole valvole al terminale del modulo di base o del modulo per stazioni corrispondente al numero della stazione desiderata (1-22).

③ Collegare il cavo comune di campo (C) al terminale comune (C) sul modulo di base. Quindi collegare gli altri cavi delle singole valvole al cavo comune di campo, come illustrato.

④ Per eseguire un test della valvola, collegare il cavo comune al terminale "COM" e il cavo di alimentazione al terminale "VT". In questo modo, la valvola passerà immediatamente allo stato "ON".

### Collegamento della valvola master (opzionale)

⑤ Collegare un cavo dalla valvola master al terminale della valvola master (MV) sul modulo di base. Quindi collegare gli altri cavi dalla valvola master al cavo comune di campo, come illustrato.

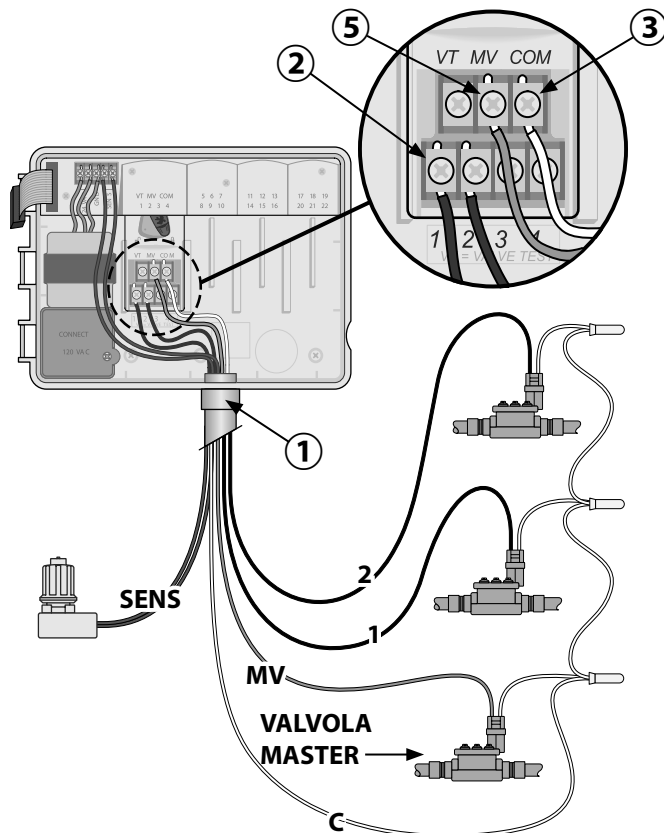

## Collegamento del relè avvio pompa (opzionale)

Il programmatore ESP-Me è in grado di controllare un relè di avvio pompa per attivare e disattivare la pompa secondo necessità.

- ① Collegare un cavo dal relè avvio pompa (PSR) al terminale della valvola master (MV) sul modulo di base. Quindi collegare un altro cavo dal relè avvio pompa al cavo comune di campo, come illustrato.
- ② Per evitare possibili danni alla pompa, collegare un ponticello da qualsiasi terminale non utilizzato al più vicino terminale in uso, come illustrato.

**!** **NOTA:** il programmatore ESP-Me NON fornisce alimentazione a una pompa. Il relè deve essere collegato in base alle istruzioni del produttore.

Per l'elenco di compatibilità dei relè di avvio pompa più aggiornato, visitare il nostro sito web all'indirizzo: [www.rainbird.com/controllersupport](http://www.rainbird.com/controllersupport)

**!** **NOTA:** il collegamento alla pompa e all'alimentazione esterna non è illustrato. Per ulteriori informazioni, consultare le istruzioni di installazione della pompa.

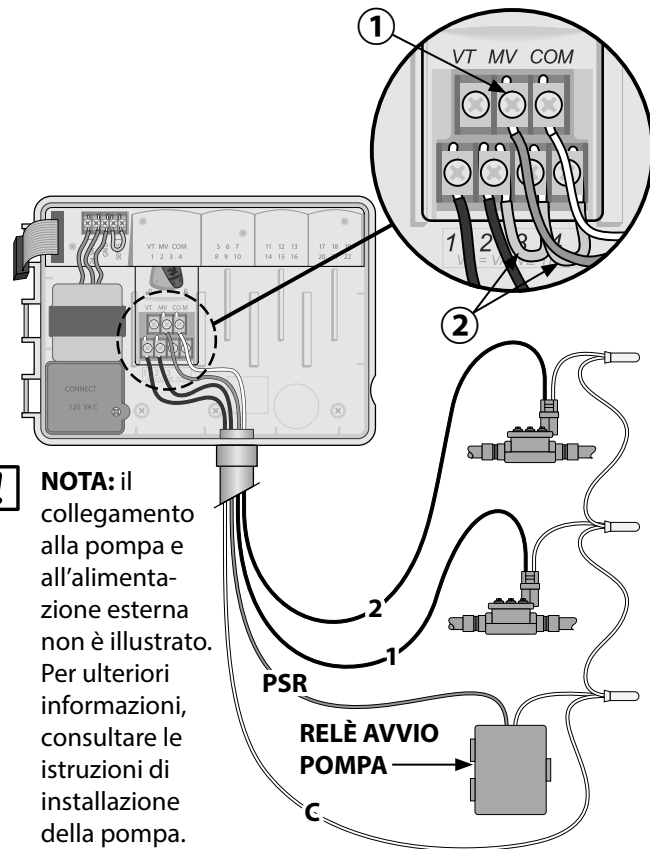

## Collegamento di un sensore pioggia/gelo (opzionale)

Il programmatore ESP-Me può essere impostato in modo da attivare o meno il sensore pioggia. Per ulteriori informazioni, consultare la sezione Sensore pioggia in Programmazione avanzata.

- 1 Rimuovere il ponticello giallo dai terminali SENS del programmatore.

**!** **NOTA:** non rimuovere il ponticello giallo a meno che non sia necessario collegare un sensore pioggia.

- 2 Collegare entrambi i cavi del sensore pioggia ai terminali SENS, come illustrato.

**⚡** **AVVISO:** non far passare i cavi del sensore pioggia nella stessa apertura dei cavi di alimentazione.

**!** **NOTA:** i programmatori Rain Bird sono compatibili esclusivamente con i sensori pioggia normalmente chiusi.

**!** **NOTA:** per i sensori pioggia/gelo wireless, consultare le istruzioni del sensore.

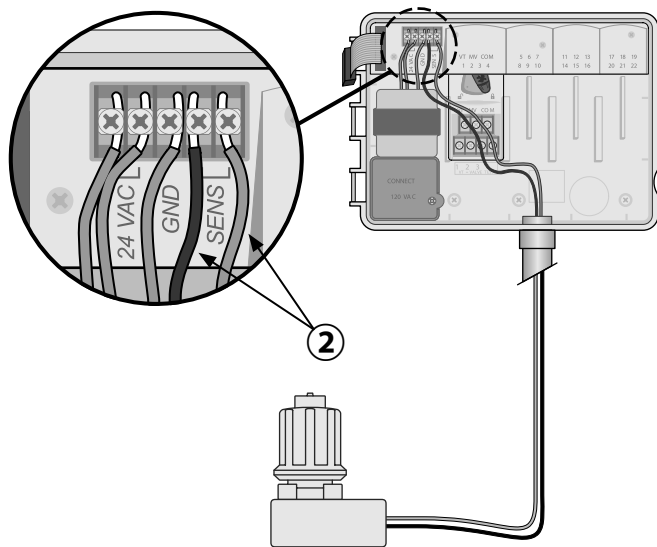

## Collegamento dell'alimentazione



**AVVISO:** NON collegare il trasformatore o attivare l'alimentazione esterna finché non sono stati collegati e verificati tutti i cavi.



**AVVISO:** le scosse elettriche possono causare gravi lesioni o morte. Accertarsi che l'alimentazione sia DISATTIVATA prima di collegare i cavi di alimentazione.

### Specifiche elettriche

Ingresso 230 Vca, 0,2 AMP, 50/60 Hz

Uscita 25,5 Vca, 1,0 AMP, 50/60 Hz

### Collegamento dei cavi di alimentazione 230 Vca (internazionale)

Cavo di alimentazione nero (caldo) al cavo del trasformatore nero etichettato con "L"

Cavo di alimentazione blu (neutro) al cavo del trasformatore blu etichettato con "N"

Cavo di alimentazione verde con striscia gialla (terra) al cavo del trasformatore verde con striscia gialla

- 1 Individuare il vano dei cavi del trasformatore nell'angolo inferiore sinistro del programmatore. Utilizzare un cacciavite per rimuovere il coperchio ed esporre i cavi di collegamento del trasformatore.
- 2 Far passare i tre cavi della presa di corrente esterna nell'apertura della canalina in fondo all'unità e nel vano dei cavi.
- 3 Collegare i cavi della presa di corrente esterna (due di alimentazione e uno di terra) ai cavi di collegamento del trasformatore nel vano dei cavi.



**AVVISO:** il cavo di terra deve essere collegato per fornire protezione da sovratensioni. Per collegare la tensione principale al programmatore, montare una canalina da utilizzare in modo permanente.



**NOTA:** in questo passaggio, utilizzare i morsetti capicorda forniti o il connettore installato.

- 4 Verificare che i fili siano collegati in modo sicuro, quindi riposizionare il coperchio del vano dei cavi e fissarlo con la vite.

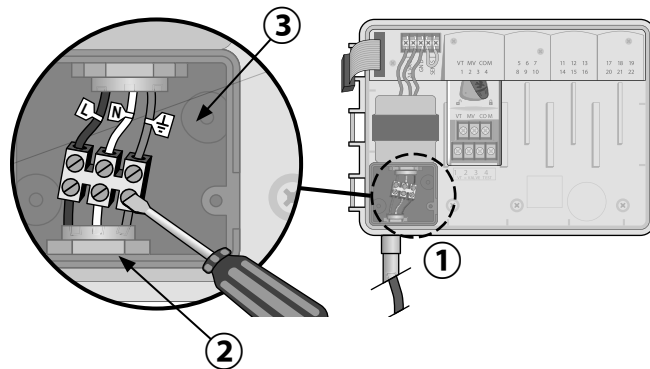

## Moduli di espansione delle stazioni

I moduli per stazioni sono installati negli alloggiamenti vuoti a destra del modulo di base per aumentare la capacità fino a 22 stazioni.

**!** **NOTA:** il modulo a 6 stazioni è compatibile solo con il programmatore ESP-Me. Non è retrocompatibile con il precedente modulo ESP-M.

**!** **NOTA:** per installare le stazioni nella giusta sequenza, si consiglia di installare sempre il modulo a 6 stazioni nell'alloggiamento 2. Per ulteriori dettagli, vedere la sezione Numerazione delle stazioni.

**Modulo di base  
(incluso)**



**Moduli di espansione  
(acquistabili  
separatamente)**



**3 STAZIONI  
(ESPSM3)**

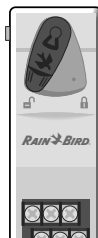

**6 STAZIONI  
(ESPSM6)**

## Installazione dei moduli

- ① Verificare che la leva di bloccaggio sul modulo sia in posizione di sblocco (far scorrere verso sinistra).
- ② Collocare il modulo sotto l'alloggiamento desiderato tra le guide di plastica.
- ③ Spingere il modulo nell'alloggiamento finché non si blocca.
- ④ Far scorrere la leva di bloccaggio in posizione di blocco (far scorrere verso destra).

**↻ RIPETERE** la procedura per gli altri moduli.

**!** **NOTA:** i moduli possono essere installati o rimossi con O senza alimentazione collegata. Sono dotati di tecnologia "hot-swap".

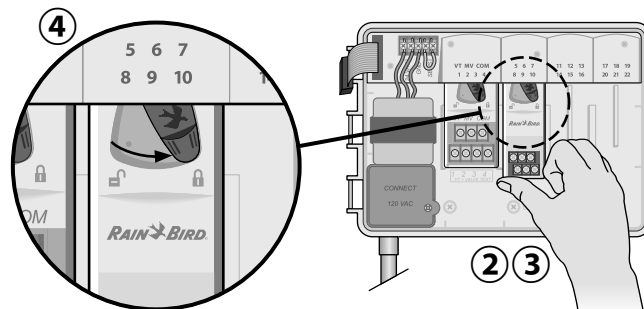

Programmatore ESP-Me

## Numerazione delle stazioni

### Descrizione della numerazione fissa delle stazioni

Il programmatore è configurato con la numerazione fissa delle stazioni. Ogni alloggiamento è configurato in modo da accettare moduli da 6 stazioni e riservare il numero di stazione per uso futuro se negli alloggiamenti 2, 3 o 4 NON è installato il modulo a 6 stazioni.

*I numeri di stazione sono preassegnati come descritto di seguito:*

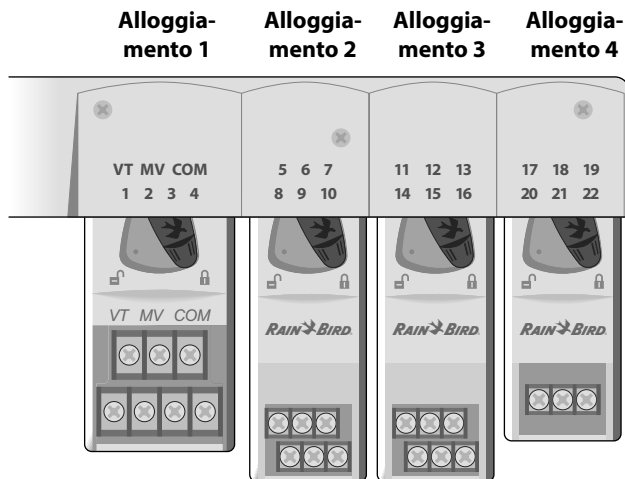

*Esempio di installazione consigliata per 19 stazioni*

## Configurazione del modulo

*Esempio di installazione con divari di numerazione di stazioni:*

- Sono installate 19 stazioni in totale.
- Il modulo di base è installato nell'alloggiamento 1 e utilizza le stazioni da 1 a 4.
- Un modulo di espansione a 6 stazioni è installato negli alloggiamenti 2 e 3 e utilizza le stazioni da 5 a 16.
- Un modulo a 3 stazioni è installato nell'alloggiamento 4 e utilizza le stazioni da 17 a 19.

Poiché il modulo a 3 stazioni è installato nell'alloggiamento 4, verranno utilizzati soltanto i primi tre numeri di stazioni assegnati a tale alloggiamento; i numeri non utilizzati, invece, sono "riservati" per uso futuro.



**NOTA:** durante la programmazione, il programmatore ignorerà eventuali numeri di stazione non utilizzati, creando un divario nella numerazione delle stazioni.



**Ecco un esempio:** nell'alloggiamento 4 è stato installato un modulo a 3 stazioni, quindi le stazioni 20-22 non saranno disponibili per la programmazione. Durante la programmazione, le stazioni mancanti verranno mostrate sul display come 20SKIP, 21SKIP ecc.

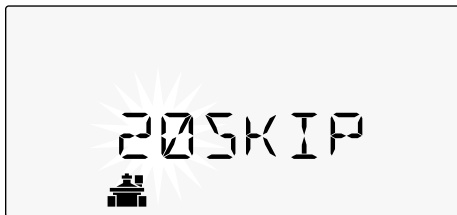

Sullo schermo viene mostrato "20SKIP" con il numero "20" lampeggiante per indicare che la stazione 20, così come le stazioni 21-22, non sono utilizzate e quindi non sono disponibili per la programmazione.

## Installazione completa del programmatore

- ① Reinstallare e ricollegare il quadro frontale.
- ② Attivare l'alimentazione del programmatore, quindi eseguire un test dell'impianto.

**!** **NOTA:** i collegamenti elettrici possono essere verificati anche in assenza di acqua. Se l'acqua è disponibile e si desidera eseguire il test di alcune o tutte le stazioni, utilizzare la funzionalità Test All Stations (testa tutte le stazioni).

# Funzionamento normale

ITA

Funzionamento normale

## Comandi e indicatori

Funzioni operative principali del programmatore ESP-Me:

### OFF

Disabilita l'irrigazione automatica

### TEST ALL STATIONS (testa tutte le stazioni)

Avvia immediatamente l'irrigazione di alcune o tutte le stazioni

### RAIN SENSOR (sensore pioggia)

Imposta il programmatore in modo da attivare o meno un sensore pioggia

### DELAY WATERING (ritardo irrigazione)

Fino a 14 giorni

### SEASONAL ADJUST (regolazione stagionale)

Regola gli orari di avvio dal 5% al 200%

### OPZIONI GIORNO/ DI IRRIGAZIONE

In base a giorno, giorni pari, giorni dispari, giorni ciclici

**AUTO RUN  
(funzionamento automatico)**  
L'irrigazione avviene automaticamente

### DATA/ORA

Imposta la data e ora correnti

### START TIMES (orari di avvio)

Imposta fino a 5 orari di avvio per programma

**RUN TIMES  
(tempi di irrigazione)**  
Imposta gli orari di avvio per ogni programma

### INDICATORE ALLARME

**PROGRAM SELECT  
(selezione programma)**  
Selezionare il programma A, B, C o D

**PULSANTI - / +**  
Regolano le impostazioni dei programmi

**HOLD TO START  
(premere per avviare)**  
Irrigazione manuale

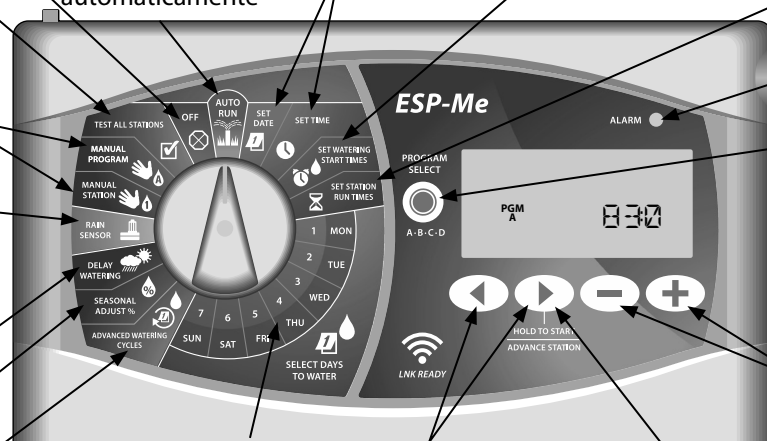



## AUTO RUN

**AUTO RUN** (funzionamento automatico) è la normale modalità di funzionamento. Impostare il selettore su AUTO RUN al termine della programmazione.

*Durante l'irrigazione:*

Il display mostra un simbolo di irrigatore lampeggiante, il numero di stazione o il programma (PGM) e il tempo di irrigazione rimanente.

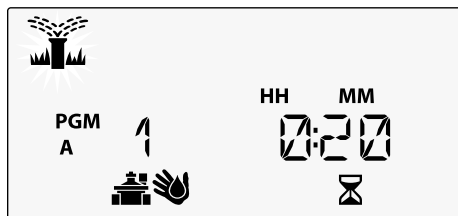

- Per annullare l'irrigazione, spostare il selettore su **OFF** per tre secondi finché lo schermo non mostra OFF.

*Per avviare manualmente un programma:*

- ① Premere il pulsante **PROGRAM SELECT** (selezione programma) per selezionare un programma.
- ② Premere il pulsante **HOLD TO START** (tenere premuto per avviare) per eseguire immediatamente il programma visualizzato.

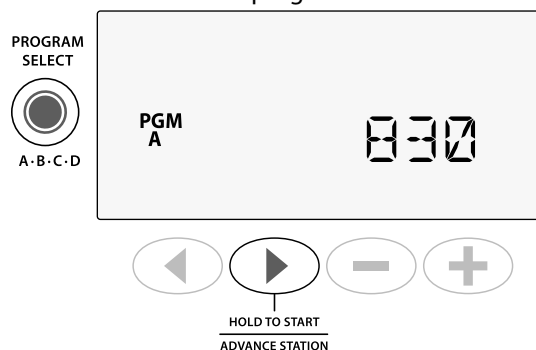

## OFF

Spostare il selettore su **OFF** per interrompere immediatamente l'irrigazione automatica o per annullare tutte le irrigazioni attive.

**ATTENZIONE:** l'irrigazione NON verrà avviata se il programmatore resta in posizione OFF.

## Programmazione basata su programmi

Il programmatore ESP-Me utilizza un metodo di programmazione basato su programmi per avviare irrigazioni programmate.

### Per ciascun programma (A, B, C e D):

- ① Selezionare giorni di irrigazione, ovvero personalizzato, pari/dispari, ciclico e orari di avvio da applicare globalmente all'intero programma.
- ② Assegnare un tempo di irrigazione a ciascun numero di stazione per ogni programma selezionato.

Con l'**organizzazione dei programmi**, il programma B verrà avviato solo al termine del programma A

## Organizzazione dei programmi

Se sono stati impostati programmi con orari di avvio che si sovrappongono tra loro, il programmatore ESP-Me "ordina in sequenza" gli orari di avvio. Una volta eseguite tutte le stazioni con il programma A, verrà avviato il programma B. Le singole stazioni irriteranno in ordine sequenziale.

**Ecco un esempio:** i programmi A e B sono stati impostati entrambi per essere avviati alle 08:00. Tuttavia, il programma B verrà avviato solo al termine del programma A.

Programma	AVVIO	Stazione	Avvio programmato	Avvio effettivo	Tempi di irrigazione			
A	1°	1	8:00 AM	8:00 AM	30 MIN			
		2		8:30 AM		30 MIN		
		3		9:00 AM			30 MIN	
		4		9:30 AM				30 MIN
B	1°	5	8:00 AM	10:00 AM	30 MIN			
		6		10:30 AM		30 MIN		
		7		11:00 AM			30 MIN	
		8		11:30 AM				30 MIN

## Errore di programmazione comune

Il più comune errore di programmazione per qualsiasi programmatore basato su programmi è l'impostazione di più orari di avvio dei programmi che causano la ripetizione dei cicli di irrigazione.

**Ecco un esempio:** il programma A ha un primo orario di avvio impostato alle 08:00. Con l'organizzazione dei programmi, ogni stazione verrà eseguita in sequenza, finché tutte le zone non vengono irrigate. Non è necessario impostare l'esecuzione separata di ciascuna stazione.

In questo esempio, per errore è stato impostato un secondo orario di avvio alle 08:30, di conseguenza alcune zone verranno irrigate due volte quel giorno.

### Orari di avvio multipli

causano irrigazioni ripetute.

Per risolvere, **rimuovere** il secondo orario di avvio aggiuntivo

Programma	AVVIO	Stazione	Avvio programmato	Avvio effettivo	Tempi di irrigazione			
A	1°	1	8:00 AM	8:00 AM	30 MIN			
		2		8:30 AM		30 MIN		
		3		9:00 AM			30 MIN	
		4		9:30 AM				30 MIN
A	2°	1	8:30 AM	10:00 AM	30 MIN			
		2		10:30 AM		30 MIN		
		3		11:00 AM			30 MIN	
		4		11:30 AM				30 MIN



**NOTA:** assegnare i tempi di irrigazione soltanto in un programma per le stazioni desiderate. Se non si desidera che una determinata stazione venga eseguita in un programma selezionato, impostare il tempo di irrigazione su zero.

## Programmazione di base

### 1. Impostazione di data e ora

 1 Spostare il selettore su **SET DATE** (imposta data).

- ① Premere ◀ o ▶ per selezionare l'impostazione da modificare.
- ② Premere - o + per modificare il valore dell'impostazione.
- ③ Premere e tenere premuto - o + per accelerare le regolazioni.

 Spostare il selettore su **SET TIME** (imposta ora).

- ① Premere ◀ o ▶ per selezionare l'impostazione da modificare.
- ② Premere - o + per modificare il valore dell'impostazione.
- ③ Premere e tenere premuto - o + per accelerare le regolazioni.

*Per modificare il formato dell'ora (12 o 24 ore):*

- ① Quando la scritta **MINUTES** (minuti) lampeggia, premere ▶.

- ② Premere - o + per selezionare il formato dell'ora desiderato, quindi premere ▶ per tornare all'impostazione dell'ora.

### 2. Impostazione degli orari di avvio dell'irrigazione

*Sono disponibili fino a sei orari di avvio per ciascun programma.*

 Spostare il selettore su **SET WATERING START TIMES** (imposta orari di avvio irrigazione)

- ① Premere **PROGRAM SELECT** (selezione programma) per scegliere il programma desiderato (se necessario).
- ② Premere ◀ o ▶ per selezionare un orario di avvio disponibile.
- ③ Premere - o + per impostare l'orario di avvio selezionato (verificare che l'impostazione AM/PM sia corretta nel caso del formato 12 ore).
- ④ Premere ▶ per impostare ulteriori orari di avvio.

 **NOTA:** la posizione OFF per qualsiasi orario di avvio è compresa tra 23:45 e 00:00.

### 3. Impostazione dei tempi di irrigazione delle stazioni

*I tempi di irrigazione possono essere impostati da un minuto fino a un massimo di sei ore.*



Spostare il selettore su **SET STATION RUN TIMES** (imposta tempi di irrigazione stazioni)

- ① Premere **PROGRAM SELECT** (selezione programma) per scegliere il programma desiderato (se necessario).
- ② Premere ◀ o ▶ per selezionare una stazione.
- ③ Premere **-** o **+** per impostare il tempo di irrigazione per la stazione selezionata.
- ④ Premere ▶ per impostare ulteriori tempi di irrigazione delle stazioni.

### 4. Impostazione dei giorni d'irrigazione Giorni della settimana personalizzati

*Impostare l'avvio dell'irrigazione in determinati giorni della settimana.*



Spostare il selettore su **ADVANCED WATERING CYCLES** (cicli di irrigazione avanzati)

- ① Premere **PROGRAM SELECT** (selezione programma) per scegliere il programma desiderato (se necessario).
  - ② Premere **-** o **+** per selezionare **BY DAY** (in base al giorno).
  - ③ Spostare il selettore su **MON** (lunedì).
  - ④ Premere **-** o **+** per impostare il giorno selezionato (lampeggiante) su **ON** oppure **OFF**, quindi spostare il selettore sul giorno successivo della settimana.
-  **RIPETERE** la procedura per selezionare ulteriori giorni secondo necessità per il programma selezionato.

## Opzioni di irrigazione manuale

### Test di tutte le stazioni

Verificare il funzionamento delle valvole nell'impianto.



Spostare il selettore su **TEST ALL STATIONS** (testa tutte le stazioni)

- ① Premere **-** o **+** per impostare un tempo di irrigazione.
- ② Premere il pulsante **HOLD TO START**  (tenere premuto per avviare).
- ③ Spostare il selettore su **AUTO RUN** (funzionamento automatico) dopo aver visualizzato **TESTING** (test) sul display.

*Durante il test:*

Il display mostra un simbolo di irrigatore lampeggiante, il numero di stazione o il programma e il tempo di irrigazione rimanente.

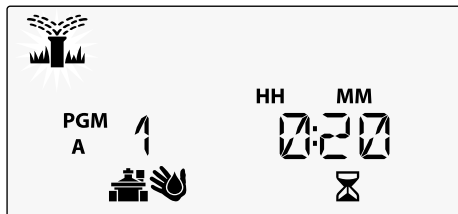

- ④ Per annullare il test, spostare il selettore su **OFF** per tre secondi finché lo schermo non mostra OFF.

### Attivazione di una singola stazione

Avviare immediatamente l'irrigazione per una singola stazione.



Spostare il selettore su **MANUAL STATION** (stazione manuale).

- ① Premere **◀|▶** per selezionare una stazione.
- ② Premere **-** o **+** per impostare un tempo di irrigazione.
- ③ Premere il pulsante **HOLD TO START**  (tenere premuto per avviare).
- ④ Verrà avviata l'irrigazione e sul display verrà visualizzata la scritta **STARTED** (avviata).



## Attivazione di un singolo programma

*Avviare immediatamente l'irrigazione per un singolo programma.*



Spostare il selettore su **MANUAL PROGRAM** (programma manuale).

- ① Premere **PROGRAM SELECT** (selezione programma) per scegliere il programma desiderato (se necessario). Viene visualizzato il tempo di irrigazione totale del programma.
- ② Premere il pulsante **HOLD TO START** (tenere premuto per avviare) per avviare l'irrigazione in base al programma selezionato.
- 🔄 **RIPETERE** la procedura secondo necessità per accodare ulteriori programmi all'attivazione manuale.
- ⚠️ **NOTA:** è possibile accodare fino a 38 stazioni nell'ambito di tutti i quattro programmi.
- ③ Verrà avviata l'irrigazione e sul display verrà visualizzata la scritta **STARTED** (avviata).

- ④ Premere il pulsante **ADVANCE STATION** (stazione avanzata) per passare alla stazione successiva, se desiderato.

*Durante l'irrigazione manuale (stazione singola o programma singolo):*

Il display mostra un simbolo di irrigatore lampeggiante, il numero di stazione o il programma (PGM) e il tempo di irrigazione rimanente.

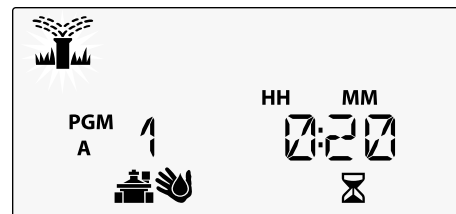

- Per annullare l'irrigazione manuale, spostare il selettore su **OFF** per tre secondi finché lo schermo non mostra OFF.

## Programmazione avanzata

### Giorni di calendario dispari o pari

Impostare l'avvio dell'irrigazione nei giorni di calendario **DISPARI** o **PARI**.



Spostare il selettore su **ADVANCED WATERING CYCLES** (cicli di irrigazione avanzati)

- ① Premere **PROGRAM SELECT** (selezione programma) per scegliere il programma desiderato (se necessario).
- ② Premere **—** o **+** per selezionare **ODD** (dispari) o **EVEN** (pari).



**NOTA:** il valore **ODD** (dispari) o **EVEN** (pari) viene visualizzato quando il selettore è posizionato su qualsiasi giorno della settimana.

### Giorni ciclici

Impostare l'avvio dell'irrigazione a intervalli specifici, ad esempio ogni 2 giorni oppure ogni 3 giorni ecc.



Spostare il selettore su **ADVANCED WATERING CYCLES** (cicli di irrigazione avanzati).

- ① Premere **PROGRAM SELECT** (selezione programma) per scegliere il programma desiderato (se necessario).
- ② Premere **—** o **+** per selezionare **CYCLIC** (ciclico), quindi premere **▶**.
- ③ Premere **—** o **+** per impostare il **DAY CYCLE** (ciclo di giorni) desiderato, quindi premere **▶**.

- ④ Premere **—** o **+** per impostare i **DAYS REMAINING** (giorni rimanenti) prima che il ciclo venga avviato. Il giorno di irrigazione **NEXT** (successivo) viene aggiornato sul display per indicare il giorno in cui l'irrigazione verrà avviata, come illustrato.

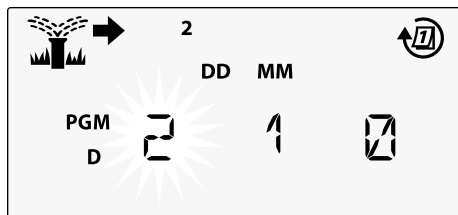

## Sensore pioggia

*Imposta il programmatore in modo da attivare o meno un sensore pioggia.*

Quando impostato su **ATTIVO**, l'irrigazione automatica viene sospesa in caso di precipitazioni. Quando impostato su **ESCLUSO**, tutti i programmi ignoreranno il sensore pioggia.



Spostare il selettore su **RAIN SENSOR** (sensore pioggia).

- Premere **—** o **+** per selezionare **ATTIVO** per attivare il sensore o **ESCLUSO** per ignorarlo.

Legenda	Stato icona sensore pioggia
	Attivo
	Escluso
	Pioggia rilevata



**NOTA:** per impostare l'opzione Esclusione sensore per stazione, consultare **Funzioni avanzate**.

## Regolazione stagionale

Aumentare o diminuire i tempi di irrigazione dei programmi in base a una percentuale selezionata (dal 5% al 200%).

**Ecco un esempio:** se la regolazione stagionale è impostata su 100% e il tempo di irrigazione è programmato per 10 minuti, la stazione verrà attivata per 10 minuti. Se la regolazione stagionale è impostata su 50%, la stazione verrà attivata per 5 minuti.



Spostare il selettore su **SEASONAL ADJUST** (regolazione stagionale).

- ① Premere **-** o **+** per aumentare o diminuire l'impostazione della percentuale.
- ② Per regolare un singolo programma, premere **PROGRAM SELECT** (selezione programma) per scegliere il programma desiderato (se necessario).

## Ritardo irrigazione

Sospende l'irrigazione per un periodo massimo di 14 giorni.



Spostare il selettore su **DELAY WATERING** (ritardo irrigazione).

- ① Premere **-** o **+** per impostare i **DAYS REMAINING** (giorni rimanenti). Il giorno di irrigazione **NEXT** (successivo) viene aggiornato sul display per indicare il giorno in cui l'irrigazione verrà ripresa.

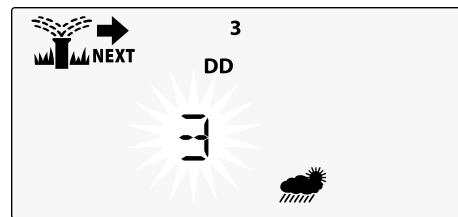

- ② Per annullare un ritardo di irrigazione, impostare di nuovo **DAYS REMAINING** (giorni rimanenti) su 0.



**NOTA:** quando il ritardo scade, l'irrigazione automatica viene ripresa come programmato.

## Giorni esclusi permanenti

Sospende l'irrigazione in giorni della settimana selezionati (solo per le programmazioni pari, dispari o ciclici).



Spostare il selettore su **1 MON** (lunedì, o qualsiasi giorno desiderato).

- 1 Premere **PROGRAM SELECT** (selezione programma) per scegliere il programma desiderato (se necessario).
- 2 Premere e **TENERE PREMUTI** contemporaneamente sia ◀ che ▶ finché non si visualizza i giorni esclusi permanenti.
- 3 Premere **—** per impostare il giorno selezionato (lampeggiante) come giorni escluso permanente (PERMOFF) oppure premere **+** per lasciare il giorno su **ON**.



## Calcolatore dei tempi d'irrigazione totali in base al programma

Mostra il tempo di irrigazione totale di un intero programma.

Il programmatore può determinare il tempo di irrigazione totale di un programma aggiungendo tutti i tempi di irrigazione per ciascuna stazione in tale programma.



Spostare il selettore su **MANUAL PROGRAM** (programma manuale).

- 1 Viene visualizzato il tempo di irrigazione di **PGM A**.

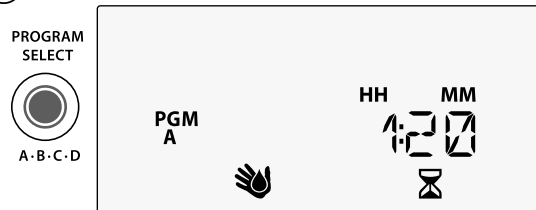

- 2 Premere il pulsante **PROGRAM SELECT** (selezione programma) per visualizzare il tempo di irrigazione totale del programma successivo.



**NOTA:** il tempo di irrigazione visualizzato per ciascun programma è il tempo di irrigazione con regolazione stagionale e include soltanto un orario di avvio.

## Funzioni avanzate

- 1 Spostare il selettore sulla posizione desiderata indicata sotto per ciascuna funzione avanzata.
- 2 Premere e tenere premuti contemporaneamente sia ◀ che ▶.

### RITARDO TRA LE VALVOLE

Un ritardo della stazione (da 1 secondo a 9 ore) garantisce la completa chiusura di una valvola prima che la successiva venga aperta.

### SALVA PROGRAMMI

### ESCLUDI SENSORE PIOGGIA PER QUALSIASI STAZIONE

Imposta una singola stazione in modo da attivare o meno un sensore pioggia.

### REIMPOSTA PREIMPOSTAZIONI DI FABBRICA

Tutte le programmazioni impostate verranno cancellate.

### RIPRISTINA PROGRAMMI SALVATI

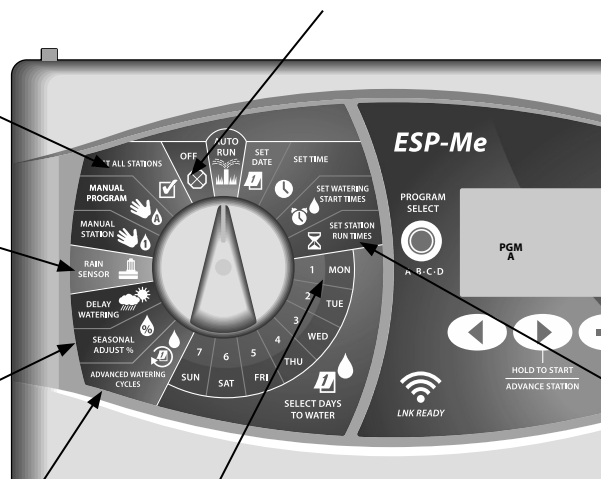

### GIORNI ESCLUSI PERMANENTI

Impedisce l'irrigazione in determinati giorni della settimana.

### IMPOSTA VALVOLA MASTER IN BASE A STAZIONE

Consente di controllare una stazione da una valvola master o il relè avvio pompa.

## Opzioni

### Pulsante Reset (reimposta)

*Se il programmatore non funziona correttamente, è possibile provare a premere RESET (reimposta).*

- Inserire un attrezzo di piccole dimensioni, ad esempio una graffetta, nel foro di accesso e premere finché il programmatore non viene reimpostato. Tutte le programmazioni di irrigazione precedentemente impostate verranno memorizzate nella memoria.

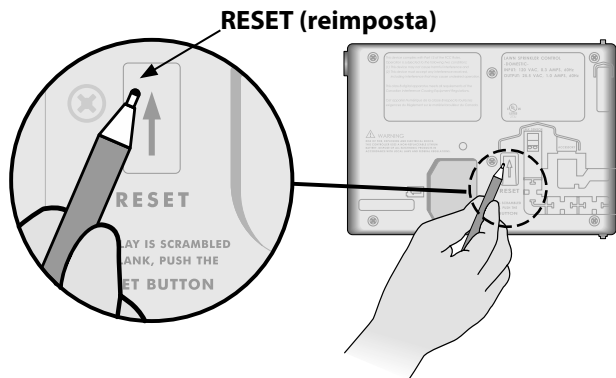

### Accessori remoti

È disponibile una porta per accessori a 5 pin per dispositivi esterni approvati da Rain Bird, tra cui:

- Modulo LNK WiFi
- Fascio di cavi per il collegamento rapido del ricevitore LIMR

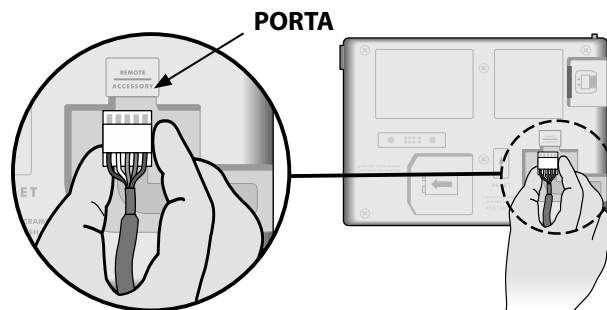

## Programmazione remota

*Programmare il quadro frontale da remoto con alimentazione a batteria.*

Il quadro frontale può essere rimosso dal programmatore e programmato in remoto utilizzando una batteria da 9 volt per l'alimentazione. Le impostazioni possono essere programmate per tutte le 22 stazioni indipendentemente dai moduli per stazioni installati nel programmatore.

**!** **NOTA:** tale programmazione è ideale per gli installatori che desiderano programmare il programmatore prima di procedere con l'installazione in loco.

- 1 Rimuovere il quadro frontale.
- 2 Installare una batteria da 9 V nel vano batteria.
- 3 Programmare il programmatore.

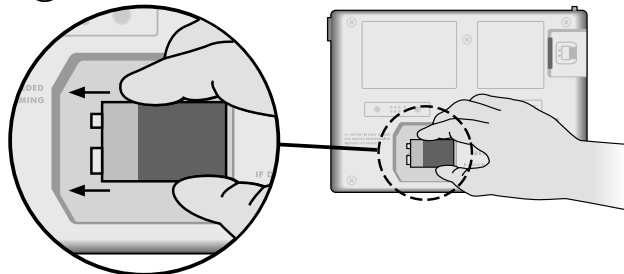

**!** **NOTA:** le informazioni sui programmi vengono memorizzate nella memoria non volatile in modo da non perderle se il quadro frontale resta senza alimentazione.

- 4 Riposizionare il quadro frontale (per ulteriori informazioni, consultare Installazione completa nella sezione Installazione).

**!** **NOTA:** una volta reinstallato il quadro frontale, qualsiasi stazione che non dispone del modulo per stazioni installato funzionerà come se il tempo di irrigazione fosse impostato su zero.

## Durata della batteria

Se il display mostra ripetutamente "-- -- -- --" quando si utilizza una batteria da 9 V per la programmazione remota, sostituire la batteria.



# Risoluzione dei problemi

## Rilevamento degli errori

Il programmatore ESP-Me è dotato di un sistema di rilevamento degli errori che può generare automaticamente un ALLARME causato da un errore di programmazione essenziale o se viene rilevato un cortocircuito.

La spia LED D'ALLARME sul quadro frontale del programmatore ESP-Me si illumina per indicare una condizione di allarme:

## Errori di programmazione (LED lampeggiante)

Errore	LED D'ALLARME	Messaggio di errore sul display
Nessun orario di avvio impostato	LAMPEGGIANTE	NO START TIMES (nessun orario di avvio)
Nessun tempo di irrigazione impostato	LAMPEGGIANTE	NO RUN TIMES (nessun tempo di irrigazione)
Nessun giorno di irrigazione impostato	LAMPEGGIANTE	NO WATER DAYS (nessun giorno di irrigazione)

Il programmatore ESP-Me verrà reimpostato o cancellato quando l'errore viene risolto.

**!** **NOTA:** il selettore deve essere in posizione **AUTO RUN** (funzionamento automatico) affinché un messaggio di ALLARME venga visualizzato sul display.

## Errori elettrici (LED non lampeggiante)

Errore	LED D'ALLARME	Messaggio di errore sul display
Cortocircuito valvola master	FISSO	MASTER VALVE/PUMP WIRE SHORTED OR HIGH CURRENT (cavo cortocircuito o picco di corrente valvola master/pompa)
Cortocircuito stazione	FISSO	STATION "X" WIRE SHORTED (cortocircuito cavo stazione "X")

Quando viene rilevato un errore elettrico, l'irrigazione della stazione interessata viene annullata e passa alla prossima stazione funzionante nel programma.

Il programmatore tenterà di attivare di nuovo la stazione interessata alla successiva irrigazione programmata. Quando viene completato correttamente un ciclo di irrigazione, la condizione di errore associata alla stazione interessata verrà cancellata.



## Cancellazione degli allarmi di errori elettrici

Spostare il selettore sulla posizione **AUTO RUN** (funzionamento automatico) per visualizzare il messaggio di errore sul display. Per cancellare l'ALLARME, premere il pulsante freccia destra .

Programmatore ESP-Me

## Problemi di irrigazione

Problema	Causa possibile	Soluzione possibile
Il display mostra che un programma è attivo, ma il sistema non irriga.	La sorgente idrica non eroga acqua.	Verificare che non vi siano interruzioni nella linea di erogazione principale dell'acqua e che tutte le linee di erogazione dell'acqua siano aperte e funzionino correttamente.
	I cavi sono allentati o non collegati correttamente.	Verificare che i cavi di campo e i cavi della valvola master o del relè avvio pompa siano collegati in modo sicuro al programmatore e nel campo.
	I cavi di campo sono corrosi o danneggiati.	Verificare la presenza di eventuali danni nei cavi di campo e, se necessario, sostituirli. Verificare i collegamenti dei cavi e, se necessario, sostituirli con connettori a tenuta stagna.
	Perdita di alimentazione CA.	Quando si verifica una perdita di potenza ed è installata una batteria da 9 volt, l'impianto non irriga ma i programmi continuano ad essere mostrati come attivi.
Messaggio NO AC (nessuna alimentazione CA) sul display.	Nessuna alimentazione rilevata.	Verificare l'interruttore di circuito e che l'unità sia collegata alla presa o collegata correttamente alla fonte di alimentazione.
	Il programmatore può essere collegato a una presa con correzione del fattore di potenza o una presa collegata a una presa con correzione del fattore di potenza.	Verificare l'alimentazione della presa o reimpostare l'interruttore di circuito.
Ha appena piovuto e la spia LED dell'allarme non è illuminata: perché?	Si tratta di una situazione normale. Il programmatore ESP-Me non considera l'interruzione dell'irrigazione causata da pioggia come una condizione di allarme.	Si tratta di una situazione normale.

## Problemi di irrigazione

Problema	Causa possibile	Soluzione possibile
Le programmazioni impostate non vengono avviate.	Il sensore pioggia collegato potrebbe essere attivato.	Impostare Rain Sensor (sensore pioggia) su ESCLUSO per ignorarlo. Se l'irrigazione viene riattivata, il sensore funziona correttamente e non è necessario intraprendere altre azioni correttive.
	Il sensore pioggia collegato potrebbe non funzionare correttamente.	Lasciare che il sensore pioggia si asciughi oppure scollegarlo dalla morsettiera del programmatore e sostituirlo con un ponticello per collegare i due terminali SENS; in alternativa, impostare su ESCLUSO.
	Se non è collegato alcun sensore pioggia, il ponticello che collega i due terminali SENS sulla morsettiera potrebbe essere mancante o danneggiato.	Spostare il selettore su Esclusione Sensore e impostare su ESCLUSO.
Quantità eccessiva di irrigazione	Più orari di avvio nello stesso programma.	Disattivare gli eventuali orari di avvio supplementari che causano la ripetizione dei cicli di irrigazione (la posizione di OFF è compresa tra 23:45 e 24:00). Per ulteriori informazioni, consultare "Organizzazione dei programmi" a pagina 18.
	Più programmi in esecuzione contemporaneamente.	Rivedere la programmazione per assicurarsi che la stessa stazione non sia attiva in più programmi.
	La valvola non funziona correttamente.	Verificare che la spia dell'ALLARME sul programmatore sia accesa e fissa. Se necessario, riparare o sostituire la valvola.
	Impostazione Seasonal Adjust (regolazione stagionale) troppo alta.	Impostare Seasonal Adjust (regolazione stagionale) su 100%.

## Problemi elettrici (spia LED illuminata e fissa)

ITA

Risoluzione dei problemi

Problema	Causa possibile	Soluzione possibile
Il display è vuoto o bloccato, il programmatore non accetta programmazioni o non funziona correttamente.	Alimentazione assente nel programmatore.	Verificare che la fonte di alimentazione CA principale sia collegata correttamente e che funzioni in modo appropriato.
	Il programmatore deve essere reimpostato.	Premere il pulsante Reset (reimposta). Per dettagli, consultare la sezione "Pulsante Reset".
	È possibile che uno sbalzo di corrente abbia interferito con i componenti elettronici del programmatore.	Scollegare il programmatore per 2 minuti, quindi collegarlo di nuovo. In assenza di danni permanenti, il programmatore dovrebbe accettare programmazioni e riprendere il normale funzionamento.
La funzione di rilevamento automatico degli errori indica un problema con la spia LED D'ALLARME, mostrando un messaggio di errore sul display.	Condizione di sovraccarico o cortocircuito nei cavi della valvola, della valvola master o del relè avvio pompa.	Identificare e riparare il guasto nel cablaggio. Fare riferimento a relè avvio pompa compatibili. Per dettagli, consultare la sezione "Collegamento del relè avvio pompa".
La spia LED lampeggia o è illuminata fissa ma non è presente alcun messaggio sul display LCD.	Selettore non in posizione AUTO RUN (funzionamento automatico).	Spostare il selettore in posizione AUTO RUN (funzionamento automatico).

## Informazioni di sicurezza

**ATTENZIONE:** l'utilizzo del presente apparecchio non è destinato a persone (inclusi bambini) con capacità fisiche, sensoriali o mentali ridotte o prive della giusta esperienza e conoscenza a meno che non abbiano ricevuto supervisione o istruzioni circa l'utilizzo dell'apparecchio da parte di una persona responsabile della sicurezza. I bambini devono essere sorvegliati per garantire che non giochino con l'apparecchio.



**AVVISO:** è necessario adottare precauzioni speciali quando i cavi delle valvole (denominati anche cavi delle stazioni o delle elettrovalvole) sono ubicati in prossimità di o condividono una canalina con altri cavi, tra cui quelli utilizzati per l'illuminazione di paesaggi, altri impianti a "bassa tensione" o altra corrente ad "alta tensione".

Separare e isolare tutti i conduttori con cautela, prestando attenzione a non danneggiare l'isolamento dei cavi durante l'installazione. Un cortocircuito tra i cavi della valvola e un'altra fonte di alimentazione potrebbe danneggiare il programmatore e causare rischi di incendio.



**AVVISO:** tutti i cavi e collegamenti elettrici devono essere conformi alle normative locali. Alcune normative richiedono che tali collegamenti possano essere effettuati esclusivamente da elettricisti qualificati. Solo personale qualificato deve installare il programmatore. Per ulteriori dettagli, consultare le normative locali.



**NOTA:** la data e l'ora vengono memorizzate grazie alla batteria al litio che deve essere smaltita in conformità alle normative locali.

**ATTENZIONE:** utilizzare esclusivamente accessori Rain Bird. Dispositivi non approvati potrebbero danneggiare il programmatore e invalidare la garanzia. Per un elenco di dispositivi compatibili, visitare: [www.rainbird.com](http://www.rainbird.com)

## FCC Parte 15

Questa apparecchiatura è stata sottoposta a verifica ed è stata ritenuta conforme ai limiti relativi ai dispositivi digitali di classe B, in osservanza delle normative FCC, Parte 15. Tali limiti sono concepiti per fornire una protezione ragionevole contro interferenze dannose in un'installazione residenziale.

La presente apparecchiatura genera, utilizza e può irradiare energia in radiofrequenza; se non è installata e adoperata rispettando le istruzioni fornite, può causare interferenze dannose alle comunicazioni radio. Tuttavia, non esiste alcuna garanzia circa il verificarsi di interferenze in una determinata installazione.

Se l'apparecchiatura causa interferenze dannose alla ricezione radiotelevisiva, che possono essere determinate spegnendo e accendendo l'apparecchiatura, si invita l'utente a eliminare le interferenze adottando le contro-misure di seguito indicate:

- Modificare l'orientamento o la posizione dell'antenna ricevente.
- Aumentare la distanza tra l'apparecchiatura e il ricevitore.
- Collegare l'apparecchiatura a una presa di un circuito differente da quello a cui è collegato il ricevitore.
- Per assistenza, rivolgersi al rivenditore o a un tecnico radio/TV esperto.
- I cambiamenti o le modifiche non espressamente approvati da Rain Bird Corporation potrebbero invalidare il diritto dell'utente ad utilizzare l'apparecchiatura.
- Il presente prodotto è stato certificato da FCC in condizioni di test che prevedevano l'utilizzo di cavi e connettori I/O schermati tra i componenti dell'impianto. Per garantire la conformità con le normative FCC, l'utente deve utilizzare cavi e connettori schermati e installarli in modo appropriato.
- Il presente apparecchio digitale di classe B soddisfa tutti i requisiti delle normative canadesi in materia di apparecchiature che causano interferenze. Cet appareil Numérique de la classe B respecte toutes les exigences du Règlement sur le matériel brouilleur du Canada

**Programmatore ESP-Me**

## Dział Pomocy Technicznej

### Pytania?

Aby uzyskać pomoc dotyczącą konfiguracji i obsługi sterownika ESP-Me firmy Rain Bird, należy zeskanować kod QR, by odwiedzić witrynę [www.rainbird.com/espme](http://www.rainbird.com/espme)



Dodatkowa dokumentacja dla użytkownika dostępna jest w zakładce Manuals & Literature (Instrukcja obsługi i inne dokumenty) i obejmuje:

- Podręcznik użytkownika (niniejszy dokument)
- Skróconą instrukcję obsługi
- Instrukcję programowania
- Wsparcie w obcych językach

Więcej informacji o systemach nawadniania Rain Bird oraz programach szkoleniowych Rain Bird Academy można znaleźć pod adresem:

[www.rainbirdservices.com/training](http://www.rainbirdservices.com/training)

Instruktażowe materiały wideo dotyczące ESP-Me można znaleźć pod adresem [www.youtube.com/](http://www.youtube.com/)

## Utylizacja odpadów elektronicznych



Zgodnie z dyrektywą europejską 2002/96/WE oraz europejską normą PN-EN 50419:2005 urządzenia tego nie można wyrzucać razem z odpadami komunalnymi. Urządzenie to trzeba poddać odpowiedniej selektywnej procedurze usunięcia, aby można je było poddać recyklingowi.

Dział Pomocy Technicznej.....	70	<b>Normalny tryb pracy .....</b>	<b>84</b>
<b>Wprowadzenie.....</b>	<b>73</b>	Elementy sterujące i wskaźniki .....	84
Rain Bird – witamy!.....	73	AUTO RUN .....	85
The Intelligent Use of Water® .....	73	OFF .....	85
Funkcje sterownika ESP-Me.....	73	Ustalanie harmonogramu na podstawie programu .	86
Włączone WiFi .....	74	Szeregowanie programów .....	86
<b>Montaż .....</b>	<b>75</b>	Powszechny błąd programowania.....	87
Montaż sterownika.....	75	<b>Programowanie podstawowe .....</b>	<b>88</b>
Połączenia przewodów .....	76	1. Ustawianie daty i godziny .....	88
Podłączanie zaworów .....	76	2. Ustawianie czasu rozpoczęcia nawadniania.....	88
Podłączanie zaworu głównego (opcjonalnie).....	76	3. Ustawianie czasu działania stacji .....	89
Podłączanie przełącznika uruchamiania pompy		4. Wybieranie dni nawadniania .....	89
(opcjonalnie) .....	77	Wybrane dni tygodnia .....	89
Podłączanie czujnika deszczu/mrozu (opcjonalnie)		<b>Opcje nawadniania ręcznego .....</b>	<b>90</b>
78		Testowanie wszystkich stacji .....	90
Podłączanie zasilania.....	79	Uruchomienie pojedynczej stacji .....	90
<b>Moduły rozszerzeń stacji.....</b>	<b>81</b>	Uruchamianie pojedynczego programu.....	91
Montaż modułów .....	81		
Numerowanie stacji .....	82		
Konfiguracja modułów .....	82		
Ukończenie montażu sterownika .....	83		

<b>Programowanie zaawansowane.....</b>	<b>92</b>	<b>Rozwiązywanie problemów .....</b>	<b>99</b>
Nieparzyste lub parzyste dni kalendarzowe .....	92	Wykrywanie błędów .....	99
Co kilka dni .....	92	Błędy programowania (migająca dioda LED) .....	99
Czujnik deszczu.....	93	Błędy elektryczne (dioda LED nie miga).....	99
Budżet wodny.....	94	Kasowanie alarmów dotyczących błędów	
Opóźnienie nawadniania .....	94	elektrycznych .....	99
Stałe dni wyłączenia.....	95	Problemy z nawadnianiem .....	100
Kalkulator łącznego czasu działania		Problemy elektryczne (świeci dioda LED) .....	102
według programu.....	95	Informacje dotyczące bezpieczeństwa.....	103
<b>Funkcje specjalne .....</b>	<b>96</b>		
<b>Opcje .....</b>	<b>97</b>		
Przycisk Reset .....	97		
Zdalne akcesoria .....	97		
Programowanie zdalne.....	98		
Żywotność baterii.....	98		



# Wprowadzenie

## Rain Bird – witamy!

Dziękujemy za wybranie sterownika ESP-Me firmy Rain Bird. W niniejszej instrukcji krok po kroku opisano montaż i obsługę sterownika ESP-Me.



## The Intelligent Use of Water®

*W firmie Rain Bird uważamy, że naszym obowiązkiem jest opracowywanie produktów, które oszczędnie wykorzystują wodę.*

## Funkcje sterownika ESP-Me

Funkcja	Opis
Maksymalna liczba stacji	22 (z opcjonalnymi modułami stacji)
Zawór główny lub przekaźnik uruchamiania pompy	Obsługiwane
Czasy rozpoczęcia	6
Programy	4
Cykle programowe	Wybrane dni, nieparzyste, parzyste i co kilka dni
Stałe dni wyłączenia	Obsługiwane
Sterowanie zaworem głównym	Włączanie/wyłączanie każdej stacji
Opóźnienie w przypadku deszczu	Obsługiwane
Czujnik deszczu/mrozu	Obsługiwane
Pomijanie czujnika	Dla każdej stacji
Budżet wodny	Globalnie lub dla każdego programu
Ręczne uruchamianie stacji	Tak
Ręczne uruchamianie programu	Tak
Ręczne testowanie wszystkich stacji	Tak
Wykrywanie zwarcia	Tak
Opóźnienie pomiędzy stacjami	Tak
Złącze akcesoriów	Tak (5-stykowe)
Zapisywanie i przywracanie programów	Tak
Włączone WiFi	Tak

POL

Wprowadzenie

## Włączone WiFi

Moduł LNK WiFi umożliwia zdalne łączenie się ze sterownikiem ESP-Me firmy Rain Bird z wykorzystaniem kompatybilnego urządzenia mobilnego z systemem Apple iOS lub Android. Aplikacja mobilna umożliwia zdalny dostęp do jednego lub wielu sterowników nawadniania i ich konfigurację.

Więcej informacji na temat modułu LNK WiFi i wartości, jaką może zaferować ten produkt dla sterownika ESP-Me, znaleźć można pod adresem: <http://wifi-pro.rainbird.com>

**Moduł LNK WiFi  
(sprzedawany  
oddzielnie)**



**Zdalne zarządzanie  
lokalizacjami**

# Montaż

## Montaż sterownika

- 1 Wkręć śrubę mocującą w ścianę, pozostawiając odstęp wielkości 1/8 cala (3,2 mm) pomiędzy łbem śruby a powierzchnią ściany (w razie konieczności użyj załączonych elementów kotwiczących) zgodnie z ilustracją.
- 2 Znajdź oczko z tyłu modułu sterownika i zawieś prawidłowo urządzenie na śrubie mocującej.

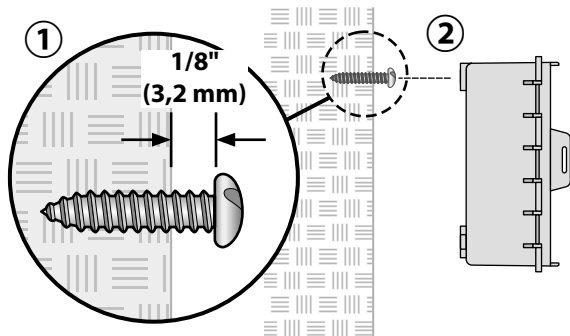

- 3 Otwórz panel przedni, wprowadź trzy kolejne śruby przez otwory w sterowniku i wkręć je w ścianę zgodnie z ilustracją.

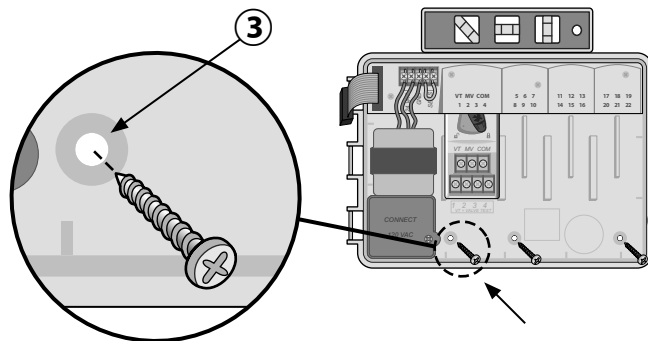

POL

Montaż

## Połączenia przewodów

### Podłączanie zaworów

① Przeprowadź wszystkie przewody instalacji przez otwór na spodzie lub z tyłu urządzenia. Możesz też przymocować kanał na przewody zgodnie z ilustracją.



**OSTRZEŻENIE:** Nie należy prowadzić przewodów zaworów przez ten sam otwór co przewody zasilania.

② Podłącz jeden przewód od każdego zaworu do gniazda w module bazowym lub module stacji, które odpowiadają właściwemu numerowi stacji (1–22).

③ Podłącz przewód wspólny instalacji (C) do gniazda wspólnego (C) w module bazowym. Następnie podłącz pozostały przewód od każdego zaworu do przewodu wspólnego instalacji zgodnie z ilustracją.

④ Aby wykonać test zaworu, podłącz przewód wspólny do gniazda „COM” i przewód zasilania do gniazda „VT”. Spowoduje to natychmiastowe włączenie zaworu.

### Podłączanie zaworu głównego (opcjonalnie)

⑤ Podłącz przewód od zaworu głównego do gniazda zaworu głównego (MV) w module bazowym. Następnie podłącz pozostały przewód od zaworu głównego do przewodu wspólnego instalacji zgodnie z ilustracją.

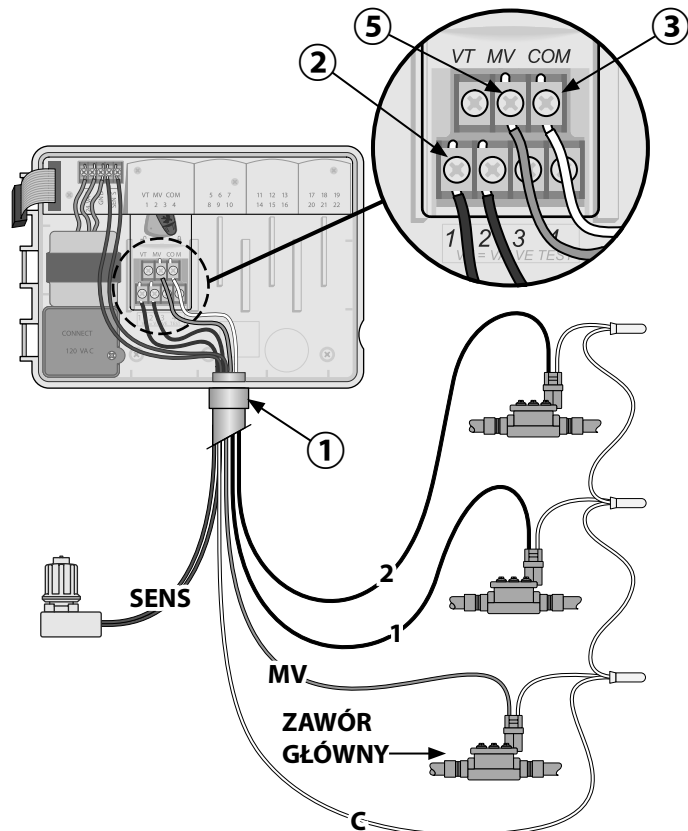

## Podłączanie przekaźnika uruchamiania pompy (opcjonalnie)

ESP-Me może sterować przekaźnikiem uruchamiania pompy, by w razie konieczności włączyć i wyłączyć pompę.

- 1 Podłącz przewód przekaźnika uruchamiania pompy (PSR) do gniazda zaworu głównego (MV) w module bazowym. Następnie podłącz drugi przewód od przekaźnika uruchamiania pompy do przewodu wspólnego instalacji zgodnie z ilustracją.
- 2 Aby uniknąć możliwości uszkodzenia pompy, podłącz krótki przewód połączeniowy z dowolnego nieużywanego gniazda (gniazd) do najbliższego używanego gniazda zgodnie z ilustracją.

**!** **UWAGA:** Sterownik ESP-Me NIE zapewnia zasilania pompy. Przekaźnik musi być podłączony zgodnie z instrukcjami producenta.

*Aby uzyskać najbardziej aktualną listę zgodności z przekaźnikami uruchamiania pompy, należy odwiedzić witrynę internetową pod adresem: [www.rainbird.com/controllersupport](http://www.rainbird.com/controllersupport):*



**UWAGA:** Połączenie z pompą i zewnętrznym źródłem zasilania nie jest pokazane. Należy zapoznać się z instrukcją montażu pompy.

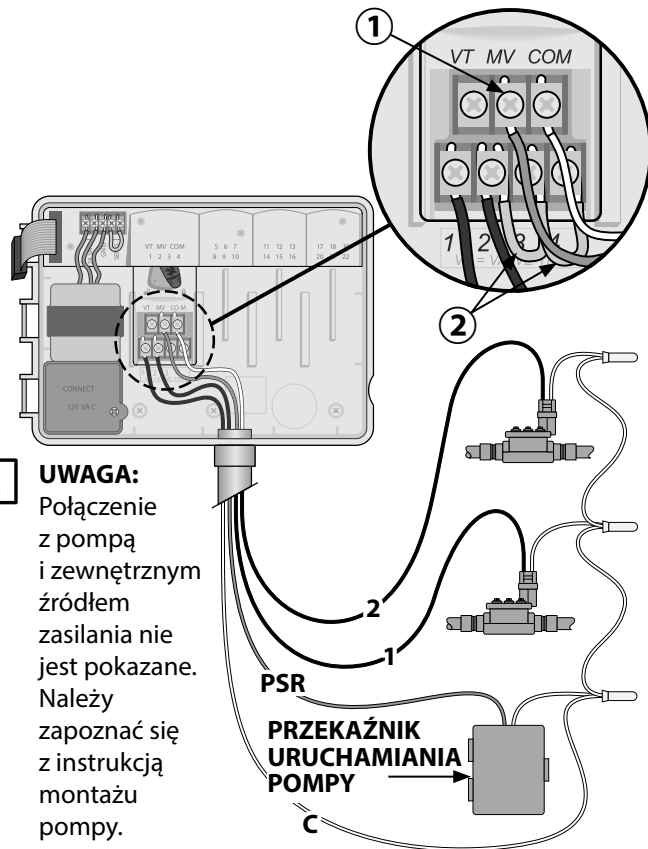

## Podłączanie czujnika deszczu/mrozu (opcjonalnie)

Można skonfigurować sterownik ESP-Me tak, by przestrzegał wskazań czujnika deszczu lub je ignorował. Więcej informacji znaleźć można w części Czujnik deszczu w rozdziale Programowanie zaawansowane.

- 1 Odłącz żółty przewód połączeniowy od gniazd SENS na sterowniku.

**!** **UWAGA:** Nie odłączaj żółtego przewodu połączeniowego, jeśli nie podłączasz czujnika deszczu.

- 2 Podłącz oba przewody czujnika deszczu do gniazd SENS zgodnie z ilustracją.

**⚡** **OSTRZEŻENIE:** Nie należy prowadzić przewodów czujnika deszczu przez ten sam otwór co przewody zasilania.

**!** **UWAGA:** Sterowniki firmy Rain Bird są kompatybilne tylko z normalnie zamkniętymi czujnikami deszczu.

**!** **UWAGA:** W przypadku bezprzewodowych czujników deszczu/mrozu należy zapoznać się z instrukcjami montażu czujnika.

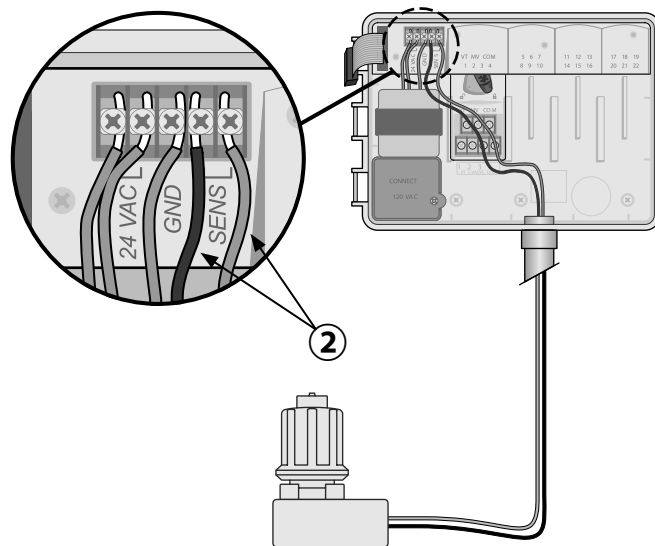

## Podłączanie zasilania



**OSTRZEŻENIE:** NIE NALEŻY podłączać transformatora ani zasilania zewnętrznego do momentu zakończenia montażu okablowania i sprawdzenia wszystkich połączeń przewodów.



**OSTRZEŻENIE:** Porażenie prądem elektrycznym może spowodować poważne obrażenia lub śmierć. Przed podłączeniem przewodów zasilania należy upewnić się, że zasilanie jest ODŁĄCZONE.

### Parametry elektryczne

Wejście 230 V AC, 0,2 A, 50/60 Hz

Wyjście 25,5 V AC, 1,0 A, 50/60 Hz

### Połączenia przewodów zasilania 230 V AC (wersja międzynarodowa)

Czarny przewód zasilający (aktywny) do czarnego przewodu transformatora oznaczonego „L”

Niebieski przewód zasilający (neutralny) do niebieskiego przewodu transformatora oznaczonego „N”

Zielony przewód zasilający z żółtym paskiem (uziemiające) do zielonego przewodu transformatora z żółtym paskiem

- ① Znajdź przedział okablowania transformatora w lewym dolnym rogu modułu sterownika. Zdejmij pokrywę wkrętakiem, aby uzyskać dostęp do przewodów połączeniowych transformatora.
- ② Przeprowadź trzy przewody zasilania zewnętrznego przez otwór na spodzie urządzenia do przedziału okablowania.
- ③ Podłącz przewody zasilania zewnętrznego (dwa przewody zasilania i jeden przewód uziemienia) do przewodów połączeniowych transformatora wewnątrz przedziału okablowania.



**OSTRZEŻENIE:** Przewód uziemienia musi być podłączony w celu zapewnienia ochrony przed przepięciami. Do podłączania napięcia zasilania do sterownika należy użyć kabla mocowanego na stałe.



**UWAGA:** Na tym etapie należy użyć zapewnionych złączek nakręcanych lub zamontowanego złącza.

- ④ Upewnij się, że wszystkie połączenia przewodów są zabezpieczone, załóż pokrywę przedziału okablowania i przykręć ją śrubą.

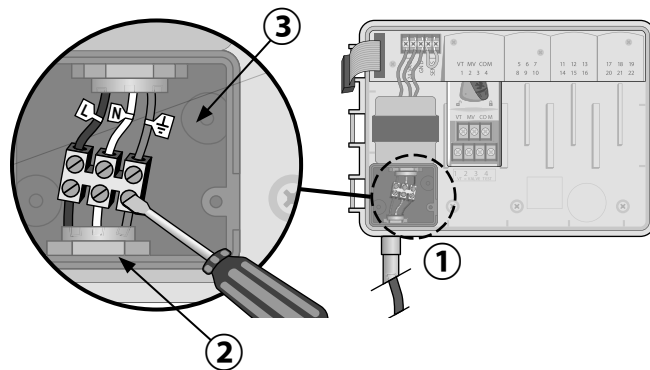



## Moduły rozszerzeń stacji

Opcjonalne moduły stacji montuje się w pustych gniazdach po prawej stronie modułu bazowego, aby zwiększyć wydajność urządzenia do 22 stacji.

**!** **UWAGA:** Moduł 6 stacji jest zgodny wyłącznie ze sterownikiem ESP-Me. Nie są one zgodne z poprzednim, tradycyjnym sterownikiem ESP-M.

**!** **UWAGA:** Aby zapewnić idealne przełączanie sekwencyjne stacji, zaleca się, aby moduł 6 stacji był zawsze zamontowany we wnęce 2. Więcej informacji zawiera część Numerowanie stacji.

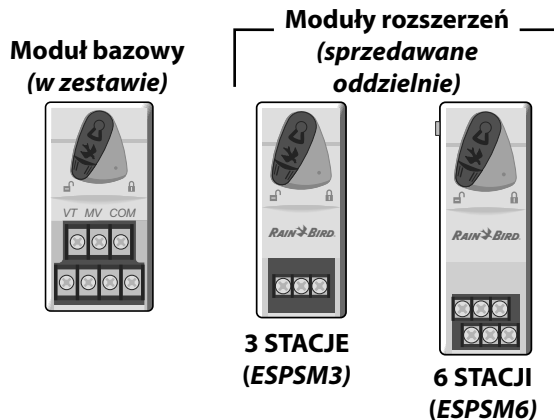

## Montaż modułów

- 1 Upewnij się, że dźwignia zabezpieczająca modułu znajduje się w położeniu odblokowanym (przesuń ją w lewą stronę).
  - 2 Umieść moduł w żądanym gnieździe pomiędzy plastikowymi szynami.
  - 3 Wciśnij moduł do gniazda tak, aby się zatrzasnął.
  - 4 Przesuń dźwignię zabezpieczającą do położenia zablokowanego (przesuń ją w prawą stronę).
- ↻** **POWTÓRZ** te czynności dla dodatkowych modułów.

**!** **UWAGA:** Moduły mogą być montowane lub wyjmowane, kiedy zasilanie prądem zmiennym jest podłączone LUB nie. Oznacza to możliwość wymiany modułów podczas pracy.

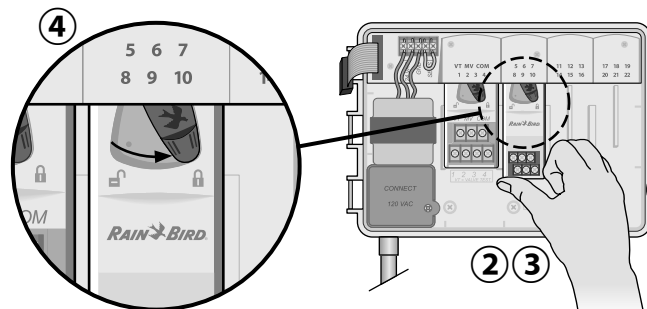

Sterownik ESP-Me

## Numerowanie stacji

### Opis ustalonego numerowania stacji

Sterownik jest skonfigurowany z ustalonym numerowaniem stacji. W każdej wnęcie można umieścić moduł 6 stacji. Sterownik rezerwuje numer stacji do użycia w przyszłości, jeśli moduł 6 stacji NIE został zamontowany we wnęcie 2, 3 ani 4.

*Numery stacji są przypisywane wstępnie w następujący sposób:*

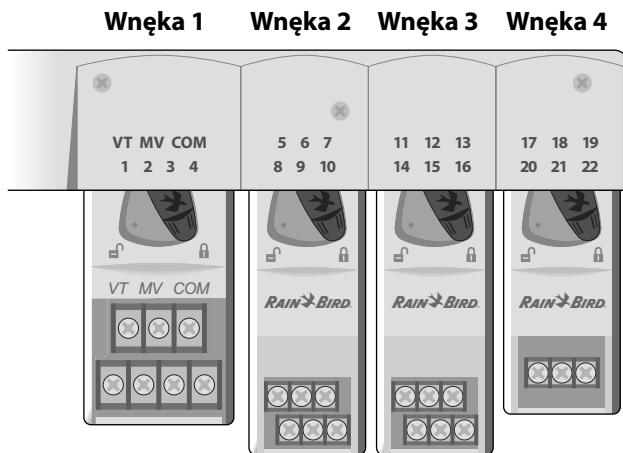

*Przykład zalecanego montażu dla 19 stacji*

Sterownik ESP-Me

## Konfiguracja modułów

### Przykład montażu z lukami w numeracji stacji:

- Łącznie zamontowanych jest 19 stacji.
- Moduł bazowy jest zamontowany we wnęcie 1 i używa stacji od 1 do 4.
- Moduł rozszerzeń 6 stacji jest zamontowany we wnękach 2 i 3 z wykorzystaniem stacji 5–16.
- Moduł 3 stacji jest zamontowany we wnęcie 4 i używa stacji 17–19.

Ponieważ moduł 3 stacji jest zamontowany we wnęcie 4, używane będą tylko pierwsze trzy numery stacji przypisane do tej wnęki, a nieużywane numery zostaną zarezerwowane do użyciu w przyszłości.



**UWAGA:** Podczas programowania sterownik pominię wszystkie nieużywane numery stacji, tworząc lukę w numeracji stacji.

**Przykład:** moduł 3 stacji został zamontowany we wnęce 4, tak więc stacje 20–22 nie będą dostępne do programowania. Podczas programowania brakujące stacje zostaną wyświetlone na wyświetlaczu jako 20SKIP, 21SKIP itd.

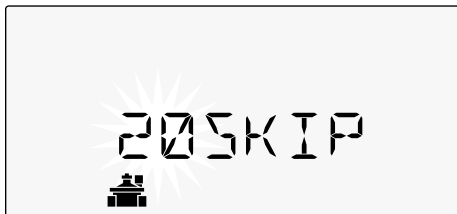

Na ekranie wyświetlane jest „20SKIP”, zaś „20” miga, co oznacza, że stacja 20 (oraz stacje 21–22) nie jest używana i nie jest dostępna do programowania.

## Ukończenie montażu sterownika

- 1 Zamontuj ponownie i podłącz panel przedni.
- 2 Włącz zasilanie sterownika i przetestuj system.



**UWAGA:** Połączenia elektryczne można sprawdzić, nawet jeśli woda jest niedostępna. Jeśli woda jest dostępna i chce się przetestować niektóre lub wszystkie stacje, należy użyć funkcji sterownika Test All Stations (testowanie wszystkich stacji).

# Normalny tryb pracy

## Elementy sterujące i wskaźniki

### OFF (wył.)

Wyłączanie automatycznego nawadniania

### TEST ALL STATIONS (testowanie wszystkich stacji)

### NAWADNIANIE RĘCZNE

Natychmiastowe rozpoczęcie nawadniania w dowolnej stacji lub we wszystkich stacjach

### DELAY WATERING (opóźnienie nawadniania)

Do 14 dni

### RAIN SENSOR (czujnik deszczu)

Konfigurowanie sterownika tak, by przestrzegał wskazań czujnika deszczu lub je ignorował

**AUTO RUN (auto start)**  
Nawadnianie odbywa się automatycznie

**DATA/ GODZINA**  
Ustawianie aktualnej daty i godziny

**START TIMES (czasy rozpoczęcia)**  
Ustawianie do 6 czasów rozpoczęcia na program

**RUN TIMES (czasy działania)**  
Ustawianie czasu działania dla każdego programu

Główne funkcje sterownika ESP-Me:

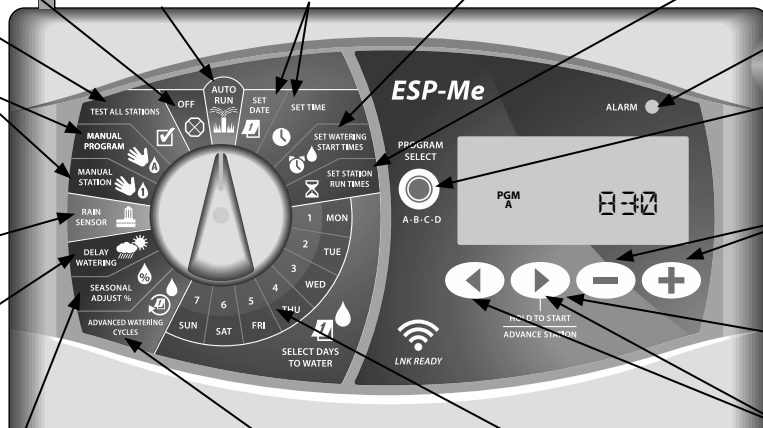

### WSKAŹNIK ALARMU

**PROGRAM SELECT (wybór programu)**  
Wybieranie programu A, B, C lub D

**PRZYCISKI - / +**  
Zmiana ustawień programu

**HOLD TO START (przytrzymaj, aby uruchomić)**  
Nawadnianie ręczne

**SEASONAL ADJUST (budżet wodny)**  
Regulacja czasów działania od 5% do 200%

**OPCJE DNIA (DNI) NAWADNIANIA**  
Według dnia, nieparzyste, parzyste, co kilka dni

**DNIE NAWADNIANIA**  
Wybieranie dni, w które uruchamia się nawadnianie

**PRZYCISKI WSTECZ/DALEJ**  
Wybieranie opcji programowania



## AUTO RUN

**AUTO RUN** (auto start) to normalny tryb pracy. Po zakończeniu programowania ustaw pokrętko z powrotem w położeniu AUTO RUN.

### Podczas nawadniania:

Wyświetlany jest migający symbol zraszacza, numer aktywnej stacji lub programu i pozostały dla tej stacji czas działania.

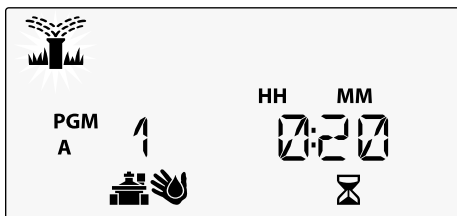

- Aby przerwać nawadnianie, ustaw pokrętko w położeniu **OFF** (wył.) na trzy sekundy, do momentu, gdy na ekranie zostanie wyświetlony komunikat OFF.

### Aby ręcznie uruchomić program:

- 1 Naciśnij przycisk **PROGRAM SELECT** (wybór programu) aby wybrać program.
- 2 Naciśnij przycisk **HOLD TO START** (przytrzymaj, aby uruchomić) aby natychmiast uruchomić wyświetlany program.

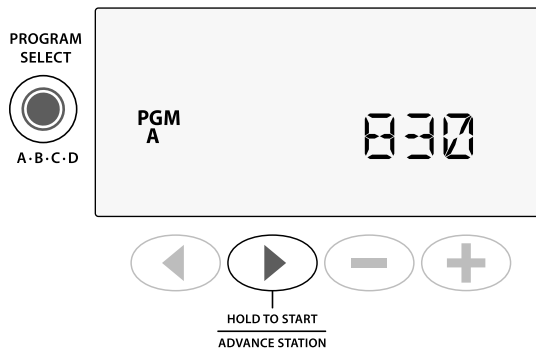

Ustaw pokrętko w położeniu **OFF** (wył.) aby zatrzymać automatyczne nawadnianie lub aby natychmiast przerwać każde nawadnianie.

**PRZESTROGA:** Nawadnianie **NIE** rozpocznie się, jeśli sterownik pozostaje w położeniu OFF.

## Ustalanie harmonogramu na podstawie programu

Do tworzenia harmonogramów nawadniania sterownik ESP-Me wykorzystuje metodę ustalania harmonogramu na podstawie programu.

**Dla każdego programu (A, B, C i D):**

- ① Wybierz dni nawadniania (wybrane, nieparzyste/parzyste, co kilka dni) i czasy rozpoczęcia, które będą obowiązywać dla całego programu.
- ② Przypisz czas działania do każdego dostępnego numeru stacji, która ma być uruchomiona podczas wybranego programu.

Dzięki **szeregowaniu programów** program B rozpoczyna się dopiero po zakończeniu programu A

Program	START	Stacja	Zaplanowany start	Rzeczywisty start	Czas działania			
A	1.	1	8:00	8:00	30 MIN			
		2		8:30		30 MIN		
		3		9:00			30 MIN	
		4		9:30				30 MIN
B	1.	5	8:00	10:00	30 MIN			
		6		10:30		30 MIN		
		7		11:00			30 MIN	
		8		11:30				30 MIN

## Szeregowanie programów

Jeśli czasy rozpoczęcia którychkolwiek programów nakładają się, ESP-Me „uszereguje” takie czasy rozpoczęcia. Gdy we wszystkich stacjach zakończy się program A, rozpocznie się nawadnianie zgodnie z programem B. Poszczególne stacje będą nawadniać sekwencyjnie.

**Przykład:** Program A i program B mają się rozpocząć o 08:00. Jednak program B nie uruchomi się przed zakończeniem programu A.

## Powszechny błąd programowania

Najpowszechniejszym błędem programowania w przypadku każdego sterownika wykorzystującego programy jest wybranie wielu czasów rozpoczęcia programu, przez co cykle nawadniania powtarzają się.

**Przykład:** Dla programu A ustawiono pierwszy (1.) czas rozpoczęcia – godzinę 08:00. Dzięki szeregowaniu programów każda stacja uruchomi się we właściwej kolejności do momentu, gdy wszystkie strefy zostaną nawodnione. Nie jest konieczne konfigurowanie każdej stacji tak, by uruchamiała się oddzielnie.

### Wiele czasów rozpoczęcia – stacje powtarzają nawadnianie.

Aby naprawić ten błąd, należy skasować dodatkowy drugi (2.) czas rozpoczęcia

Program	START	Stacja	Zaplanowany start	Rzeczywisty start	Czasy działania			
A	1.	1	8:00	8:00	30 MIN			
		2		8:30		30 MIN		
		3		9:00			30 MIN	
		4		9:30				30 MIN
A	2.	1	8:30	10:00	30 MIN			
		2		10:30		30 MIN		
		3		11:00			30 MIN	
		4		11:30				30 MIN

W tym przykładzie drugi (2.) czas rozpoczęcia omyłkowo ustawiono na 08:30, co oznacza, że tego ranka niektóre strefy zostaną nawodnione dwa razy.



**UWAGA:** Czas działania ustawia się w programie wyłącznie dla stacji, które mają nawadniać. Jeśli nie chce się, aby konkretna stacja była uruchomiona podczas wybranego programu, należy ustawić dla niej czas działania równy zero.

# Programowanie podstawowe

## 1. Ustawianie daty i godziny

 Ustaw pokrętko w położeniu **SET DATE** (ustaw datę)

- ① Naciśnij ◀ lub ▶, aby wybrać ustawienia, które chcesz zmienić.
- ② Naciśnij — lub +, aby zmienić wartość ustawień.
- ③ Naciśnij i przytrzymaj — lub +, aby przyspieszyć zmianę.

 Ustaw pokrętko w położeniu **SET TIME** (ustaw godzinę).

- ① Naciśnij ◀ lub ▶, aby wybrać ustawienia, które chcesz zmienić.
- ② Naciśnij — lub +, aby zmienić wartość ustawień.
- ③ Naciśnij i przytrzymaj — lub +, aby przyspieszyć zmianę.

*Aby zmienić format czasu (12-godzinny lub 24-godzinny):*

- ① Gdy wskaźnik **MINUTES** (minuty) miga, naciśnij ▶.
- ② Naciśnij — lub +, aby wybrać żądany format czasu, a następnie naciśnij ▶, aby powrócić do ustawień czasu.

## 2. Ustawianie czasu rozpoczęcia nawadniania

*Dla każdego programu dostępnych jest sześć czasów rozpoczęcia.*

 Ustaw pokrętko w położeniu **SET WATERING START TIMES** (ustaw czas rozpoczęcia nawadniania)

- ① Naciśnij **PROGRAM SELECT** (wybór programu) aby wybrać żądany program (w razie konieczności).
- ② Naciśnij ◀ lub ▶, aby wybrać dostępny czas rozpoczęcia.
- ③ Naciśnij — lub +, aby ustawić wybrany czas rozpoczęcia (upewnij się, czy wybrana godzina jest prawidłowa).
- ④ Naciśnij ▶, aby wybrać dodatkowe czasy rozpoczęcia.

 **UWAGA:** Położenie OFF dla każdego czasu rozpoczęcia ma wartość od 23:45 do 24:00.



### 3. Ustawianie czasu działania stacji

*Czas działania można ustawić w zakresie od jednej minuty do sześciu godzin.*



Ustaw pokrętko w położeniu **SET STATION RUN TIMES** (ustaw czas działania stacji)

- ① Naciśnij **PROGRAM SELECT** (wybór programu) aby wybrać żądany program (w razie konieczności).
- ② Naciśnij ◀ lub ▶, aby wybrać stację.
- ③ Naciśnij — lub +, aby ustawić czas działania dla wybranej stacji.
- ④ Naciśnij ▶, aby ustawić dodatkowe czasy działania dla stacji.

### 4. Wybieranie dni nawadniania

#### Wybrane dni tygodnia

*Skonfiguruj ustawienia tak, by nawadnianie odbywało się w określone dni tygodnia.*



Ustaw pokrętko w położeniu **ADVANCED WATERING CYCLES** (zaawansowane cykle nawadniania)

- ① Naciśnij **PROGRAM SELECT** (wybór programu) aby wybrać żądany program (wrazie konieczności).
  - ② Naciśnij — lub +, aby wybrać **BY DAY** (według dnia).
  - ③ Ustaw pokrętko w położeniu **MON** (pon.).
  - ④ Naciśnij — lub +, aby ustawić wybrany (migający) dzień jako **ON** (wł.) lub **OFF** (wył.), a następnie przekręć pokrętko na kolejny dzień tygodnia.
-  **POWTÓRZ** te czynności, aby wybrać dodatkowe dni dla wybranego programu.

## Opcje nawadniania ręcznego

### Testowanie wszystkich stacji

*Sprawdzenie działania zaworów w systemie.*

 Ustaw pokrętko w położeniu **TEST ALL STATIONS** (testowanie wszystkich stacji).

- ① Naciśnij **—** lub **+**, aby ustawić czas działania.
- ② Naciśnij przycisk **HOLD TO START**  (przytrzymaj, aby uruchomić).
- ③ Gdy na wyświetlaczu pojawi się komunikat **TESTING** (testowanie) ustaw pokrętko w położeniu **AUTO RUN** (auto start).

*Podczas testowania:*

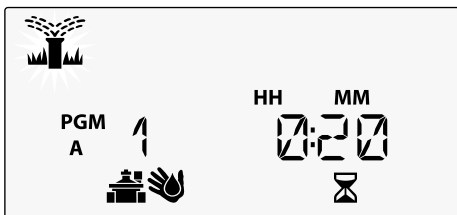

Wyświetlany jest migający symbol zraszacza, numer aktywnej stacji lub programu i pozostały dla tej stacji czas działania.



- ④ Aby przerwać test, ustaw pokrętko w położeniu **OFF** (wył.) na trzy sekundy, do momentu, gdy na ekranie zostanie wyświetlony komunikat **OFF**.

### Uruchomienie pojedynczej stacji

*Natychmiast rozpoczyna nawadnianie w pojedynczej stacji.*

  Ustaw pokrętko w położeniu **MANUAL STATION** (ręczne uruchamianie stacji).



- ① Naciśnij **◀** lub **▶**, aby wybrać stację.
- ② Naciśnij **—** lub **+**, aby ustawić czas działania.
- ③ Naciśnij przycisk **HOLD TO START**  (przytrzymaj, aby uruchomić).
- ④ Rozpocznie się nawadnianie; na wyświetlaczu zostanie wyświetlony komunikat **STARTED** (rozpoczęto).

## Uruchamianie pojedynczego programu

Natychmiast rozpocznij nawadnianie dla jednego programu.



Ustaw pokrętko w położeniu **MANUAL PROGRAM** (program ręczny).

- ① Naciśnij **PROGRAM SELECT** (wybór programu) aby wybrać żądany program (w razie konieczności). Zostanie wyświetlony łączny czas działania dla danego programu.
- ② Naciśnij przycisk **HOLD TO START**  (przytrzymaj, aby uruchomić) aby rozpocząć nawadnianie w ramach wybranego programu.
-  **POWTÓRZ** w razie konieczności, aby ręcznie ustawić dodatkowe programy w wybranej sekwencji.



**UWAGA:** We wszystkich czterech programach można wybrać sekwencję dla maksymalnie 38 stacji.

- ③ Rozpocznie się nawadnianie; na wyświetlaczu zostanie wyświetlony komunikat **STARTED** (rozpoczęto).
- ④ Naciśnij przycisk **ADVANCE STATION**  (następna stacja), aby przejść do następnej stacji (w razie konieczności).

*Podczas nawadniania ręcznego (pojedyncza stacja lub pojedynczy program):*

Wyświetlany jest migający symbol zraszacza, numer aktywnej stacji lub programu i pozostały dla tej stacji czas działania.

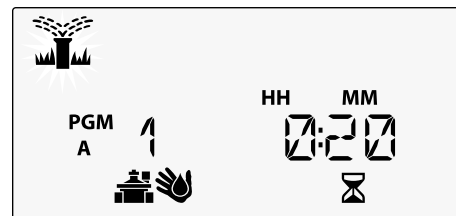

- Aby przerwać nawadnianie ręczne, ustaw pokrętko w położeniu **OFF** (wył.) na trzy sekundy, do momentu, gdy na ekranie zostanie wyświetlony komunikat OFF.

## Programowanie zaawansowane

### Nieparzyste lub parzyste dni kalendarzowe

Wybierz takie ustawienia, by nawadnianie odbywało się we wszystkie **NIEPARZYSTE** lub **PARZYSTE** dni kalendarzowe.



Ustaw pokrętko w położeniu  
**ADVANCED WATERING CYCLES**  
(zaawansowane cykle nawadniania)

- ① Naciśnij **PROGRAM SELECT** (wybór programu) aby wybrać żądany program (w razie konieczności).
- ② Naciśnij **—** lub **+**, aby wybrać **ODD** (nieparzyste) lub **EVEN** (parzyste).



**UWAGA:** Gdy pokrętko ustawione jest w dowolnym położeniu dla dnia tygodnia, wyświetlana jest informacja **ODD** (nieparzyste) lub **EVEN** (parzyste).

### Co kilka dni

Ustawienie nawadniania z określoną przerwą, na przykład co 2 lub co 3 dni itp.



Ustaw pokrętko w położeniu  
**ADVANCED WATERING CYCLES**  
(zaawansowane cykle nawadniania).

- ① Naciśnij **PROGRAM SELECT** (wybór programu) aby wybrać żądany program (w razie konieczności).
- ② Naciśnij **—** lub **+**, aby wybrać opcję **CYCLIC** (co kilka dni), a następnie naciśnij ►
- ③ Naciśnij **—** lub **+**, aby wybrać żądany **DAY CYCLE** (cykl dzienny), a następnie naciśnij ►

- ④ Naciśnij **—** lub **+**, aby wybrać **DAYS REMAINING** (pozostałe dni) do rozpoczęcia cyklu. **NEXT** (następny) dzień nawadniania zmieni się na wyświetlaczu, by pokazać dzień, w którym rozpocznie się nawadnianie (zgodnie z ilustracją).

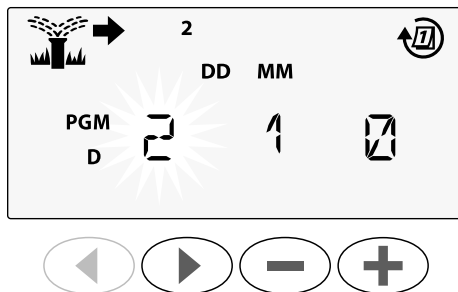

## Czujnik deszczu

*Konfigurowanie sterownika tak, by przestrzegał wskazań czujnika deszczu lub je ignorował.*

Po wybraniu opcji **WŁĄCZONY** automatyczne nawadnianie zostanie wstrzymane po wykryciu deszczu. Po wybraniu opcji **POMIJANIE** wszystkie programy będą ignorować czujnik deszczu.



Ustaw pokrętkę w położeniu **RAIN SENSOR** (czujnik deszczu).

- Naciśnij **—** lub **+**, aby wybrać **WŁĄCZONY** (uwzględnianie) lub **POMIJANIE** (ignorowanie).

Legenda	Status ikony czujnika deszczu
	Włączony
	Pomijany
	Wykryto deszcz



**UWAGA:** Informacje na temat konfigurowania pomijania czujnika deszczu według stacji znaleźć można w **Funkcjach specjalnych**.

## Budżet wodny

Wydłużanie lub skracanie czasu działania programu o wybrany procent (od 5% do 200%).

**Przykład:** Jeśli budżet wodny jest ustawiony na 100%, zaś czas działania stacji jest zaprogramowany na 10 minut, stacja będzie działać przez 10 minut. Jeśli budżet wodny jest ustawiony na 50%, stacja będzie działać przez 5 minut.



Ustaw pokrętko w położeniu **SEASONAL ADJUST** (budżet wodny).

- 1 Naciśnij **−** lub **+**, aby zwiększyć lub zmniejszyć ogólne ustawienia procentów.
- 2 Aby dostosować określony program, naciśnij **PROGRAM SELECT** (wybór programu), aby wybrać żądany program (w razie konieczności).

## Opóźnienie nawadniania

Opóźnienie nawadniania do 14 dni.



Ustaw pokrętko w położeniu **DELAY WATERING** (opóźnienie nawadniania).

- 1 Naciśnij **−** lub **+**, aby wybrać **DAYS REMAINING** (pozostałe dni). **NEXT** (następny) dzień nawadniania zmieni się na wyświetlaczu, by pokazać, kiedy nawadnianie zostanie wznowione.

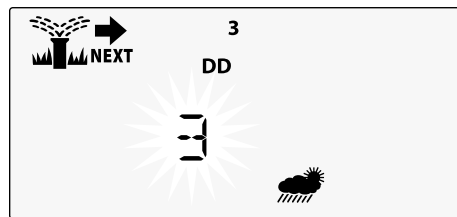

- 2 Aby anulować opóźnienie w przypadku deszczu, ustaw **DAYS REMAINING** (pozostałe dni) z powrotem na 0.



**UWAGA:** Po wygaśnięciu opóźnienia automatyczne nawadnianie jest wznowiane według harmonogramu.

## Stałe dni wyłączenia

Uniemożliwienie nawadniania w wybrane dni tygodnia (tylko dla programów na dni nieparzyste, parzyste lub co kilka dni).



Ustaw pokrętko w położeniu **1 MON** (pon., lub przy innym wybranym dniu)

- 1 Naciśnij **PROGRAM SELECT** (wybór programu) aby wybrać żądany program (w razie konieczności).
- 2 Naciśnij i **PRZYTRZYMAJ** jednocześnie ◀ oraz ▶ do momentu wyświetlenia ekranu Stałe dni wyłączenia.
- 3 Naciśnij —, by ustawić wybrany (migający) dzień jako Stały dzień wyłączenia (PERMOFF) lub naciśnij +, aby pozostawić dzień **WŁ.**



## Kalkulator łącznego czasu działania według programu

Można wyświetlać łączny czas działania dla całego programu.

Sterownik określa łączny czas działania programu poprzez dodanie wszystkich czasów działania dla poszczególnych stacji w tym programie.



Ustaw pokrętko w położeniu **MANUAL PROGRAM** (ręczne uruchamianie programu).

- 1 Zostanie wyświetlony łączny czas działania dla **PGM A** (programu A).



- 2 Naciśnij przycisk **PROGRAM SELECT** (wybór programu), aby wyświetlić łączny czas działania dla następnego programu.



**UWAGA:** Czas działania, który jest wyświetlany dla każdego programu, uwzględnia wartość budżetu wodnego i obejmuje tylko jedną godzinę czasu rozpoczęcia.

## Funkcje specjalne

- 1 Ustaw pokrętkę w żądanym położeniu określonym poniżej dla każdej funkcji specjalnej.
- 2 Naciśnij i przytrzymaj ◀ i ▶ jednocześnie.

### OPÓŹNIENIE POMIĘDZY ZAWORAMI

Opóźnienie stacji (od 1 sekundy do 9 godzin) pozwala mieć pewność, że zawór zamknął się całkowicie przed otwarciem się kolejnego.

### ZAPISYWANIE PROGRAMÓW

#### BYPASS RAIN SENSOR FOR ANY STATION POMIAMIENIE CZUJNIKA DESZCZU DLA DOWOLNEJ STACJI

Nakazuje poszczególnym stacjom uwzględnianie wskazań czujnika deszczu lub ignorowanie ich.

#### PRZYWRACANIE DOMYŚLNYCH USTAWIENÍ FABRYCZNYCH

Wszystkie zaprogramowane harmonogramy zostaną wykasowane.

#### PRZYWRACANIE ZAPISANYCH PROGRAMÓW

#### STAŁE DNI WYŁĄCZENIA

Wstrzymywanie nawadniania w wybrane dni tygodnia.

#### USTAWIANIE ZAWORU GŁÓWNEGO WEDŁUG STACJI

Umożliwia sterowanie stacją za pośrednictwem zaworu głównego lub przekaźnika uruchamiania pompy.

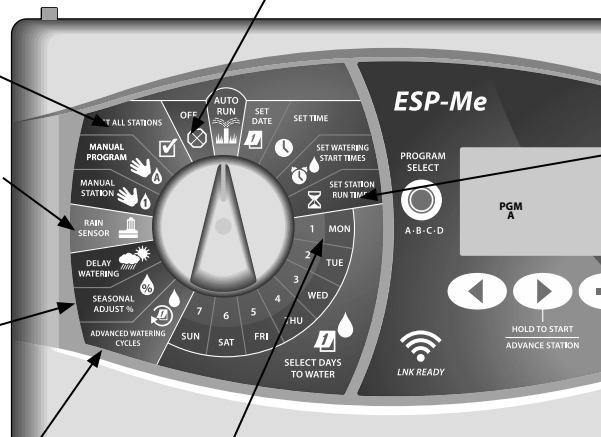



# Opcje

## Przycisk Reset

Jeśli sterownik nie działa prawidłowo, można nacisnąć przycisk RESET.

- Wsuń niewielkie narzędzie, np. spinacz do papieru, do otworu i naciśnij do momentu zresetowania sterownika. Wszystkie uprzednio zaprogramowane harmonogramy nawadniania pozostaną zapisane w pamięci.

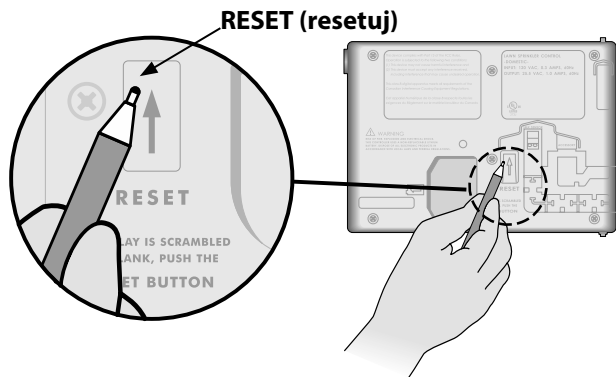

## Zdalne akcesoria

Dla urządzeń zewnętrznych zatwierdzonych przez Rain Bird dostępne jest 5-stykowe złącze akcesoriów; do urządzeń takich należą:

- Moduł LNK WiFi
- Kabel z szybkozłączem do odbiornika LIMR

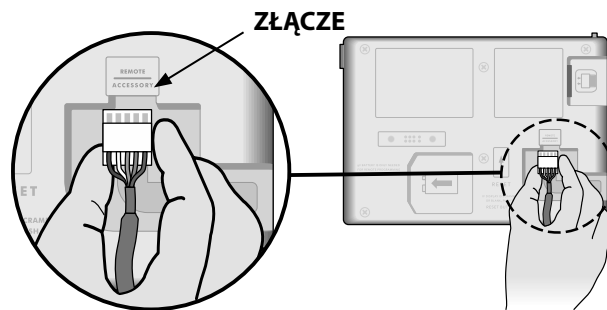

## Programowanie zdalne

*Możliwe jest zdalne programowanie panelu przedniego przy zasilaniu z baterii.*

Panel przedni można zdjąć ze sterownika i zaprogramować zdalnie przy użyciu baterii 9 V, która zapewni zasilanie. Można zaprogramować ustawienia dla wszystkich 22 stacji niezależnie od tego, które moduły stacji są zamontowane w sterowniku.

**!** **UWAGA:** Jest to przydatne, jeśli wykonawca chce zaprogramować sterownik przed zamontowaniem go na miejscu.

- ① Zdejmij panel przedni.
- ② Włóż baterię 9 V do komory baterii.
- ③ Zaprogramuj sterownik.

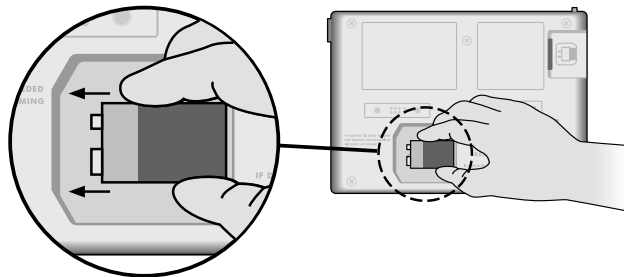

**!** **UWAGA:** Informacje dotyczące programu przechowywane są w pamięci trwałej, więc nie zostaną utracone w przypadku braku zasilania panelu przedniego.

- ④ Załóż ponownie panel przedni (patrz Zakończenie montażu w części Montaż).

**!** **UWAGA:** Po założeniu panelu przedniego wszystkie stacje, które nie mają zamontowanego odpowiedniego modułu stacji, będą działać tak, jak w przypadku ustawienia zerowego czasu działania.

## Żywotność baterii

W przypadku wielokrotnego wyświetlenia symbolu "-- -- -- --" podczas korzystania z baterii 9 V w celu zdalnego programowania baterię należy wymienić.

# Rozwiązywanie problemów

## Wykrywanie błędów

Sterownik ESP-Me ma wbudowany moduł wykrywania błędów, który może automatycznie wygenerować ALARM spowodowany przez podstawowy błąd programowania lub przez wykrycie zwarcia elektrycznego.

Dioda LED ALARMU na panelu przednim sterownika ESP-Me zacznie świecić, wskazując stan alarmu:

## Błędy programowania (migająca dioda LED)

Błąd	DIODA LED ALARMU	Komunikat o błędzie na wyświetlaczu
Nie ustawiono czasu rozpoczęcia	MIGA	NO START TIMES
Nie ustawiono czasu działania	MIGA	NO RUN TIMES
Nie ustawiono dni nawadniania	MIGA	NO WATER DAYS

Po naprawieniu błędu sterownik ESP-Me wykona reset lub skasuje błąd.

**!** **UWAGA:** Pokrętko musi być w położeniu **AUTO RUN** (auto start), aby na wyświetlaczu został wyświetlony komunikat ALARM.

## Błędy elektryczne (dioda LED nie miga)

Błąd	DIODA LED ALARMU	Komunikat o błędzie na wyświetlaczu
Zwarcie zaworu głównego	ŚWIECI	MASTER VALVE/PUMP WIRE SHORTED OR HIGH CURRENT
Zwarcie stacji	ŚWIECI	STATION "X" WIRE SHORTED

Po wykryciu błędu elektrycznego nawadnianie odpowiedniej stacji zostanie wstrzymane i będzie kontynuowane przez następną działającą stację w programie.

Sterownik podejmie próbę ponownego nawodnienia odpowiedniej stacji po nadejściu pory kolejnego zaplanowanego nawadniania. Pomyślne ukończenie nawadniania spowoduje usunięcie stanu błędu powiązanego z tą stacją.



## Kasowanie alarmów dotyczących błędów elektrycznych

Ustaw pokrętko w położeniu **AUTO RUN** (auto start), aby wyświetlić komunikat o błędzie. Aby skasować ALARM, naciśnij przycisk prawej strzałki .

## Problemy z nawadnianiem

Problem	Możliwa przyczyna	Możliwe rozwiązanie
Wyświetlacz informuje, że program jest włączony, ale system nie nawadnia.	Źródło wody nie dostarcza wody.	Sprawdź, czy nie wystąpiło zakłócenie na głównej linii doprowadzającej wodę oraz czy wszystkie inne linie doprowadzające wodę są otwarte i działają prawidłowo.
	Przewody są luźne lub nie są właściwie podłączone.	Sprawdź, czy przewody instalacji oraz przewody zaworu głównego lub przekaźnika uruchamiania pompy są odpowiednio podłączone do sterownika i do instalacji.
	Przewody instalacji są skorodowane lub uszkodzone.	Sprawdź przewody instalacji pod kątem uszkodzeń i w razie konieczności wymień. Sprawdź połączenia przewodów i w razie konieczności zastąp wodoszczelnymi połączeniami klejonymi.
	Utrata zasilania prądem zmiennym.	Jeśli dojdzie do utraty zasilania i zamontowana jest bateria 9 V, system nie nawadnia, jednak programy wyświetlane są jako aktywne.
Brak komunikatu dotyczącego prądu zmiennego na wyświetlaczu.	Nie wykryto zasilania.	Sprawdź bezpiecznik oraz czy urządzenie jest podłączone do gniazdka lub odpowiednio podłączone do źródła zasilania.
	Sterownik może być podłączony do gniazda GFI lub do gniazda połączonego przewodami z gniazdem GFI.	Sprawdź, czy do gniazda doprowadzone jest zasilanie lub zresetuj bezpiecznik.
Dopiero co padało i dioda alarmu się nie świeci. Dlaczego?	To normalna praca urządzenia. ESP-Me nie uznaje przerwania nawadniania z powodu deszczu za warunki generujące alarm.	To normalna praca urządzenia.

## Problemy z nawadnianiem

Problem	Możliwa przyczyna	Możliwe rozwiązanie
Zaprogramowane harmonogramy nie uruchamiają się.	Mogło dojść do aktywacji podłączonego czujnika deszczu.	Wybierz dla czujnika deszczu opcję POMIJANIE, by zignorować czujnik deszczu. Jeśli nawadnianie zostanie wznowione, czujnik działa prawidłowo, a dalsze poprawki nie są konieczne.
	Podłączony czujnik deszczu może nie działać prawidłowo.	Poczekaj, aż czujnik deszczu wyschnie lub odłącz go od listwy zaciskowej sterownika i wymień na przewód połączeniowy łączący dwa gniazda SENS lub też ustaw opcję Pomijanie.
	Jeśli czujnik deszczu nie jest podłączony, przewód połączeniowy łączący dwa gniazda SENS na listwie zaciskowej może być uszkodzony lub może go nie być.	Przesuń pokrętko na pomijanie czujnika i ustaw opcję Pomijanie.
Zbyt dużo nawadniania	Wiele czasów rozpoczęcia w tym samym programie.	Wyłącz dodatkowe czasy rozpoczęcia powodujące powtarzanie się cykli nawadniania (położenie OFF dla czasu rozpoczęcia jest pomiędzy 11:45 a 12:00). Więcej informacji znajduje się w części "Ustalanie harmonogramu na podstawie programu" (strona 86).
	Wiele programów jest uruchomionych w tym samym czasie.	Sprawdź programowanie, by upewnić się, że ta sama stacja nie jest aktywna w wielu programach.
	Zawór działa nieprawidłowo.	Sprawdź, czy dioda ALARM na sterowniku świeci, a następnie napraw lub wymień zawór, jeśli jest to konieczne.
	Ustawienia budżetu wodnego są zbyt wysokie.	Zmień ustawienia budżetu wodnego na 100%.

## Problemy elektryczne (świeci dioda LED)

Problem	Możliwa przyczyna	Możliwe rozwiązanie
Wyświetlacz jest pusty lub zawieszony, sterownik nie akceptuje programowania lub działa nieprawidłowo.	Zasilanie nie dociera do sterownika.	Upewnij się, że zasilacz prądu zmiennego jest prawidłowo podłączony i działa poprawnie.
	Konieczne jest zresetowanie sterownika.	Naciśnij przycisk Reset. Szczegóły zawiera część „Przycisk Reset”.
	Przebiecie mogło zakłócić działanie układów elektronicznych sterownika.	Odłącz sterownik na 2 minuty, a następnie podłącz ponownie. Jeśli nie wystąpiło trwałe uszkodzenie, sterownik powinien umożliwić programowanie i wznowić normalne działanie.
Automatyczne wykrywanie błędów zgłasza występowanie problemu poprzez diodę LED ALARMU lub komunikat o błędzie na wyświetlaczu.	Zwarcie lub przeciążenie okablowania zaworu, zaworu głównego lub przekaźnika uruchamiania pompy.	Znajdź i napraw uszkodzenie okablowania. Sprawdź listę zgodności przekaźników uruchamiania pompy. Szczegóły znaleźć można w części „Podłączanie przekaźnika uruchamiania pompy”.
Dioda LED miga lub świeci światłem ciągłym, jednak na ekranie LCD nie jest wyświetlany żaden komunikat.	Pokrętło nie znajduje się w położeniu AUTO RUN (auto start).	Przestaw pokrętło w położenie AUTO RUN (auto start).

## Informacje dotyczące bezpieczeństwa

**PRZESTROGA:** To urządzenie nie jest przeznaczone do używania przez osoby (w tym dzieci) o ograniczeniach ruchowych, sensorycznych lub umysłowych lub nieposiadające doświadczenia i wiedzy, chyba że są one nadzorowane przez osoby odpowiedzialne za ich bezpieczeństwo lub zostały przez takie osoby przeszkolone w zakresie obsługi urządzenia. Należy dopilnować, aby dzieci pozostawały pod nadzorem i nie bawiły się urządzeniem.



**OSTRZEŻENIE:** Należy zastosować szczególne środki ostrożności, jeśli przewody zaworu (znane również jako przewody stacji lub zaworu elektromagnetycznego) znajdują się obok innych przewodów takich jak przewody stosowane do oświetlania terenu, inne układy „niskonapięciowe” lub inne „wysokonapięciowe” przewody zasilania, lub w tym samym kanale co takie przewody.

Należy ostrożnie oddzielić i odizolować wszystkie przewody, uważając, by podczas montażu nie uszkodzić izolacji przewodów. „Zwarcie” elektryczne (kontakt) pomiędzy przewodami zaworu a innym źródłem zasilania może uszkodzić sterownik i stworzyć ryzyko pożaru.



**OSTRZEŻENIE:** Wszystkie złącza elektryczne i kanały na okablowanie muszą być zgodne z miejscowym prawem budowlanym. Niektóre miejscowe przepisy stanowią, że zasilanie podłączać może tylko licencjonowany lub certyfikowany elektryk. Sterownik powinien montować wyłącznie personel specjalistyczny. Należy zapoznać się z miejscowym prawem budowlanym.



**UWAGA:** Datę i godzinę podtrzymuje bateria litowa, którą trzeba zutylizować zgodnie z miejscowymi przepisami.

**PRZESTROGA:** Należy wykorzystywać tylko akcesoria zatwierdzone przez Rain Bird. Niezatwierdzone urządzenia mogą uszkodzić sterownik i spowodować unieważnienie gwarancji. Lista zgodnych urządzeń dostępna jest pod adresem: [www.rainbird.com](http://www.rainbird.com)

## Przepisy FCC, część 15

Niniejsze urządzenie zostało zbadane i potwierdza się jego zgodność ze standardami Klasy B urządzeń cyfrowych zgodnie z częścią 15 przepisów FCC. Ograniczenia te mają na celu zapewnienie rozsądnego zakresu ochrony przed szkodliwymi zakłóceniami w instalacjach domowych.

Niniejsze urządzenie generuje, wykorzystuje i może emitować energię na częstotliwości fal radiowych; jeżeli nie zostanie zamontowane i nie będzie wykorzystywane zgodnie z instrukcją, może powodować szkodliwe zakłócenia w komunikacji radiowej. Jednakże nie można zagwarantować, że w danej instalacji nie dojdzie do wystąpienia zakłóceń.

Jeżeli urządzenie spowoduje szkodliwe zakłócenia odbioru fal radiowych lub sygnału telewizyjnego, co można stwierdzić, włączając i wyłączając urządzenie, użytkownika zachęca się do podjęcia próby skorygowania zakłóceń poprzez wykonanie poniższych czynności:

- Zmiana orientacji lub lokalizacji anteny odbiorczej.
- Zwiększenie odległości między urządzeniem a odbiornikiem.
- Podłączenie urządzenia do gniazdka znajdującego się w innym obwodzie elektrycznym niż wykorzystywany przez odbiornik.
- Pomocy może udzielić również dystrybutor lub doświadczony technik RTV.
- Zmiany lub modyfikacje, które nie zostały wyraźnie zatwierdzone przez Rain Bird Corporation, mogą spowodować unieważnienie pozwolenia na eksploatację niniejszego urządzenia.
- Produkt ten otrzymał certyfikat zgodności z przepisami FCC w warunkach testowych, które obejmowały wykorzystanie osłoniętych kabli we./wy. oraz złączy pomiędzy podzespołami systemu. Aby przestrzegać przepisów FCC, użytkownik musi wykorzystywać osłonięte kable i złącza i odpowiednio je zamontować.
- Niniejsze urządzenie cyfrowe klasy B spełnia wszystkie wymagania kanadyjskich regulacji dotyczących sprzętu wywołującego zakłócenia. Cet appareil Numérique de la classe B respecte toutes les exigences du Règlement sur le matériel brouilleur du Canada

## Техническая поддержка

### Возникли вопросы?

Поддержку по установке и эксплуатации контроллера Rain Bird ESP-Me можно получить, отсканировав код QR и посетив



→  
[www.rainbird.com/espme](http://www.rainbird.com/espme)

Дополнительную пользовательскую документацию можно найти во вкладке «Manuals & Literature» (Руководства и техническая литература), в том числе:

- Руководство пользователя (данный документ)
- Краткое справочное руководство
- Руководство по программированию
- Иноязычная поддержка

Чтобы узнать подробнее об ирригационных системах Rain Bird, а также о наших обучающих программах Rain Bird Academy, посетите веб-сайт:

[www.rainbirdservices.com/training](http://www.rainbirdservices.com/training)

Обучающие видеоролики о контроллере ESP-Me можно найти на

[www.youtube.com/](http://www.youtube.com/)

## Утилизация электронных отходов



В соответствии с директивой ЕС 2002/96/CE и Euronorm EN50419:2005, запрещается выбрасывать данное устройство в мусорные баки. Необходимо должным образом проводить снятие устройства для его восстановления и его утилизацию.



# Контроллер ESP-Me: руководство пользователя Русский

Техническая поддержка .....	104	Завершение установки контроллера.....	117
<b>Введение .....</b>	<b>107</b>	<b>Стандартная эксплуатация.....</b>	<b>118</b>
Вас приветствует корпорация		Элементы управления и индикаторы.....	118
Rain Bird .....	107	AUTO RUN .....	119
The Intelligent Use of Water® .....	107	OFF .....	119
Характеристики контроллера ESP-Me .....	107	Расписание полива на основе программ.....	120
С поддержкой WiFi .....	108	Иерархия программ .....	120
<b>Установка .....</b>	<b>109</b>	Распространенная ошибка программирования..	121
Крепление контроллера .....	109	<b>Основное программирование .....</b>	<b>122</b>
Соединения проводки.....	110	1. Настройка даты и времени .....	122
Подключение клапанов.....	110	2. Настройка времени начала полива .....	122
Подключение управляющего клапана		3. Настройка продолжительности полива	
(не обязательно).....	110	станций .....	123
Подключение пускового реле насоса		4. Настройка дней полива.....	123
(не обязательно).....	111	Дни недели на выбор.....	123
Подключение датчика дождя/заморозков (не		<b>Варианты запуска вручную .....</b>	<b>124</b>
обязательно).....	112	Проверка всех станций .....	124
Подключение питания .....	113	Запуск одной станции.....	124
Модули расширения.....	115	Запуск одной программы.....	125
Установка модулей.....	115		
Нумерация станций.....	116		
Конфигурация модулей .....	116		

<b>Расширенное программирование .....</b>	<b>126</b>
Четные или нечетные календарные дни .....	126
Циклический полив.....	126
Датчик дождя.....	127
Поправка на сезонные колебания.....	128
Задержка полива .....	128
Постоянные дни без полива .....	129
Калькулятор общей продолжительности полива программы .....	129
<b>Специальные функции.....</b>	<b>130</b>
<b>Дополнительные параметры .....</b>	<b>131</b>
Кнопка сброса.....	131
Аксессуары удаленного доступа .....	131
Удаленное программирование .....	132
Срок службы батареи .....	132

## **Поиск и устранение неисправностей. 133**

<b>Обнаружение ошибок .....</b>	<b>133</b>
Ошибки программирования (мигающий светодиод) .....	133
Ошибки электропроводки (немигающий светодиод).....	133
Удаление аварийного оповещения об ошибке в электропроводке.....	133
<b>Проблемы с поливом.....</b>	<b>134</b>
<b>Проблемы с электропроводкой (постоянно горит светодиодный индикатор). 136</b>	
Информация по технике безопасности .....	137

## Введение

### Вас приветствует корпорация Rain Bird

Благодарим вас за то, что вы выбрали контроллер ESP-Me от Rain Bird. В данном руководстве вы найдете пошаговые инструкции по установке и эксплуатации ESP-Me.



### The Intelligent Use of Water®

*Компания Rain Bird считает своей обязанностью разрабатывать продукты, рационально расходующие воду.*

## Характеристики контроллера ESP-Me

Характеристика	Описание
Макс. количество станций	22 (с факультативными станционными модулями)
Управляющий клапан или пусковое реле насоса	Поддерживается
Время начала полива	6
Программы	4
Программируемые циклы	Дни на выбор, четные или нечетные дни, циклический полив
Постоянные дни без полива	Поддерживается
Управляющий клапан	Вкл./выкл. для каждой станции
Задержка на время дождя	Поддерживается
Датчик дождя/заморозков	Поддерживается
Пропуск датчика	Для каждой станции
Поправка на сезонные колебания	Общая или для каждой программы
Запуск станций вручную	Да
Запуск программы вручную	Да
Проверка всех станций вручную	Да
Обнаружение коротких замыканий	Да
Задержка между станциями	Да
Порт для аксессуаров	Да (5-контактный)
Сохранение и восстановление программ	Да
С поддержкой WiFi	Да

RUS

Введение

Контроллер ESP-Me

107

## С поддержкой WiFi

Модуль LNK WiFi обеспечивает удаленный доступ к контроллеру Rain Bird ESP-Me с помощью интеллектуальных устройств на базе Apple iOS или Android. Мобильное приложение предоставляет доступ и позволяет настраивать один или несколько ирригационных контроллеров.

Дополнительную информацию о модуле LNK WiFi и об удобстве его использования с контроллером ESP-Me можно получить здесь: <http://wifi-pro.rainbird.com>

RUS

Введение

**Модуль LNK WiFi**  
(продается отдельно)



**Удаленное  
управление  
объектами**

# Установка

## Крепление контроллера

- 1 Установите крепежный винт в стену, оставив зазор в 1/8 дюйма (3,2 мм) между головкой винта и поверхностью стены (при необходимости используйте прилагающиеся анкеры), как показано на рисунке.
- 2 Аккуратно совместите паз на задней части контроллера и крепежный винт и повесьте устройство на него.

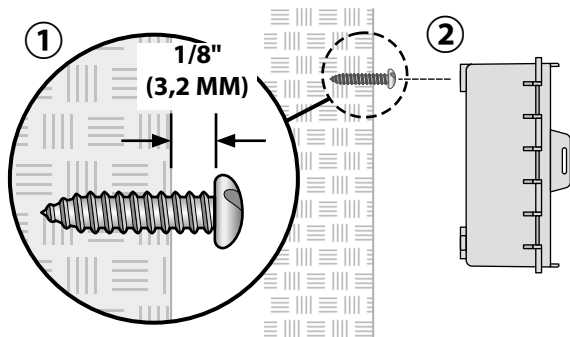

- 3 Откройте переднюю панель и установите еще три винта через отверстия внутри контроллера в стену, как показано на рисунке.

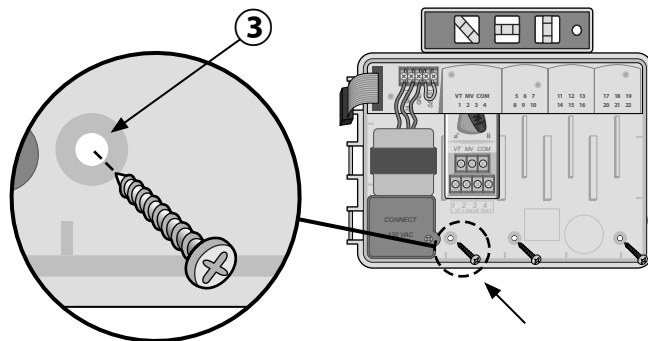

RUS

Установка

## Соединения проводки

### Подключение клапанов

① Проведите все провода через отверстие в нижней или задней части устройства. При необходимости установите изоляционную трубу, как показано на рисунке.

**⚠ ОСТОРОЖНО!** Не прокладывайте провода клапанов через то же отверстие, что и проводку питания.

② Подключите один провод с каждого клапана к разъему на базовом или станционном модуле, соответствующему нужному номеру станции (от 1 до 22).

③ Подключите общий провод (С) к общему терминалу (С) на базовом модуле. Затем подключите оставшиеся провода с каждого клапана к общему проводу, как показано на рисунке.

④ Чтобы выполнить проверку клапана, подключите общий провод к контакту «COM», а провод подачи питания к контакту «VT». Клапан будет немедленно переведен в положение «ON (вкл.)».

### Подключение управляющего клапана (не обязательно)

⑤ Подключите провод с управляющего клапана к соответствующему контакту (MV) на базовом модуле. Затем подключите оставшийся провод с управляющего клапана к общему проводу, как

показано на рисунке.

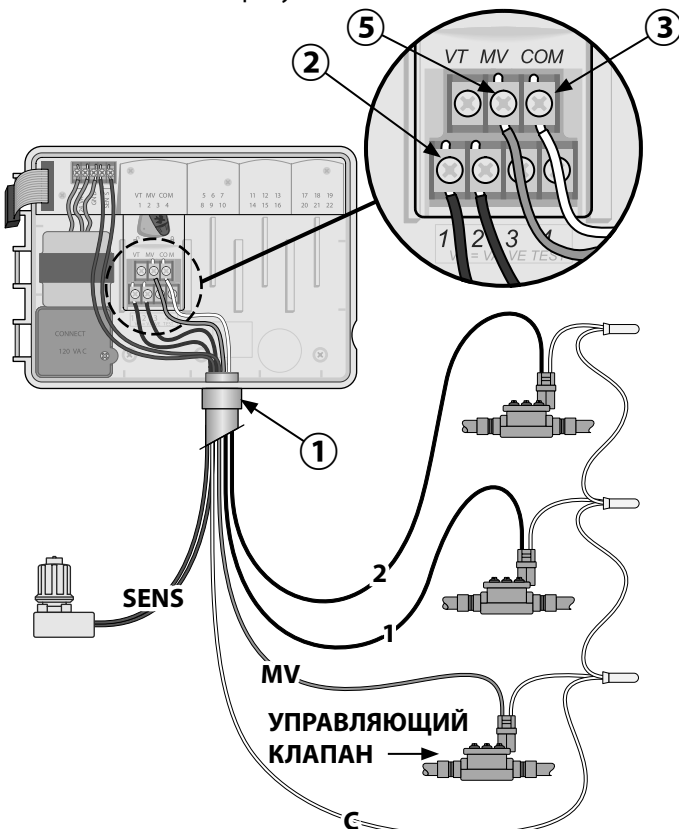

## Подключение пускового реле насоса (не обязательно)

Контроллер ESP-Ме может управлять пусковым реле насоса, включая и выключая насос по мере надобности.

- 1 Подключите провод с пускового реле насоса (PSR) к контакту управляющего клапана (MV) на базовом модуле. Затем подключите другой провод с пускового реле насоса к общему проводу, как показано на рисунке.
- 2 Во избежание повреждения насоса подключите короткий навесной монтажный провод с любого неиспользуемого контакта к ближайшему используемому, как показано на рисунке.

**!** **ПРИМЕЧАНИЕ.** Контроллер ESP-Ме НЕ подает питание к насосу. Реле необходимо подключить к источнику питания в соответствии с инструкциями производителя.

Чтобы просмотреть самый последний список совместимости пусковых реле насосов, посетите наш веб-сайт по адресу: [www.rainbird.com/controllersupport](http://www.rainbird.com/controllersupport)



### ПРИМЕЧАНИЕ.

Соединение с насосом и внешним источником питания не показано. См. инструкции по установке насоса.

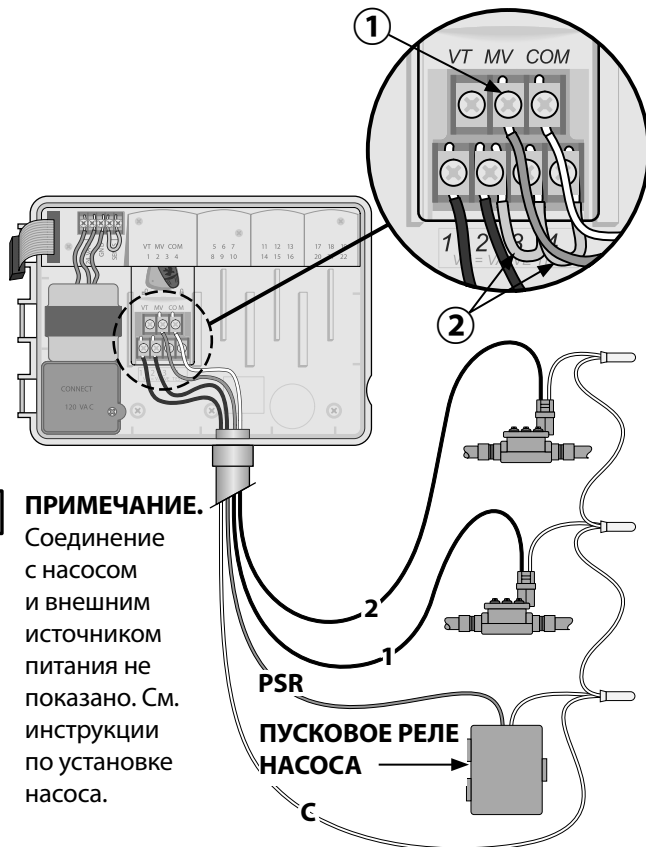

## Подключение датчика дождя/ заморозков (не обязательно)

Контроллер ESP-Me можно настроить на принятие или пропуск показаний датчика дождя. См. раздел «Датчик дождя» в главе «Расширенное программирование».

- 1 Выньте желтый провод из контактов SENS на контроллере.

**!** **ПРИМЕЧАНИЕ.** Вынимайте желтый навесной монтажный провод только в случае, если подключается датчик дождя.

- 2 Подключите оба провода датчика дождя к контактам SENS, как показано на рисунке.

**⚡** **ОСТОРОЖНО!** Не прокладывайте провода датчика дождя через то же отверстие, что и проводку питания.

**!** **ПРИМЕЧАНИЕ.** Контроллеры Rain Bird совместимы только с нормально закрытыми датчиками дождя.

**!** **ПРИМЕЧАНИЕ.** При установке беспроводных датчиков дождя/заморозков следуйте инструкциям производителя датчика.

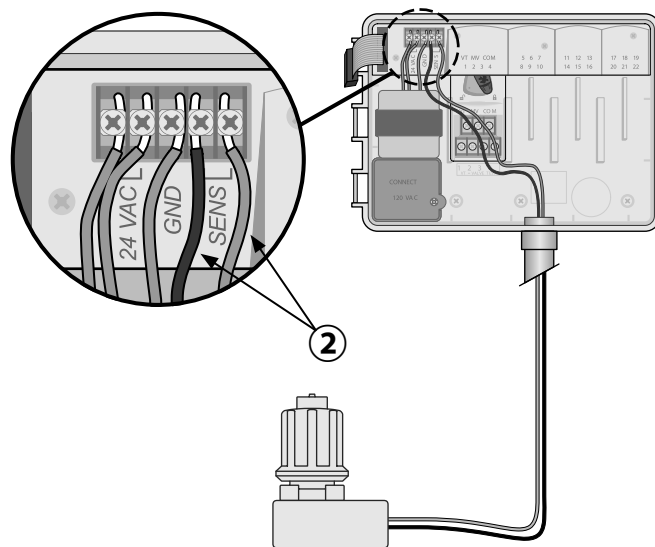



## Подключение питания



**ОСТОРОЖНО!** НЕ подключайте трансформатор или внешнее питание до тех пор, пока не выполните и не проверите все соединения проводки.



**ОСТОРОЖНО!** Поражение электрическим током может привести к серьезным травмам или летальному исходу. Убедитесь, что источник питания находится в положении «OFF (выкл.)», перед подключением проводов питания.

### Технические требования к электрической проводке

Входные показатели: 230 В переменного тока, 0,2 А, 50/60 Гц

Выходные показатели: 25,5 В переменного тока, 1,0 А, 50/60 Гц

### Соединения проводки питания 230 В переменного тока (международный стандарт)

Черный провод питания (под напряжением) к черному проводу трансформатора, обозначенному буквой «L»

Синий провод питания (нейтральный) к синему проводу трансформатора, обозначенному буквой «N»

Зеленый провод питания с желтыми полосками (заземление) к зеленому проводу трансформатора с желтыми полосками

RUS

Установка

- ① Найдите отсек электропроводки трансформатора в левом нижнем углу контроллера. С помощью отвертки снимите крышку, обнажив соединительные провода трансформатора.
- ② Проложите три внешних провода питания через отверстие для изоляционной трубки в нижней части устройства и в отсек электропроводки.
- ③ Подключите провода внешнего источника питания (два провода питания и один заземляющий) к соединительным проводам трансформатора в отсеке электропроводки.



**ОСТОРОЖНО!** Для обеспечения защиты от перепадов напряжения необходимо подсоединить провод заземления. Необходимо использовать постоянно установленную изоляционную трубу для подключения основного напряжения электропитания к контроллеру.



**ПРИМЕЧАНИЕ.** На этом этапе используйте прилагающиеся соединительные изолирующие зажимы или установленную муфту.

- ④ Убедитесь, что все соединения проводки изолированы, затем установите крышку отсека электропроводки и закройте ее с помощью винта.

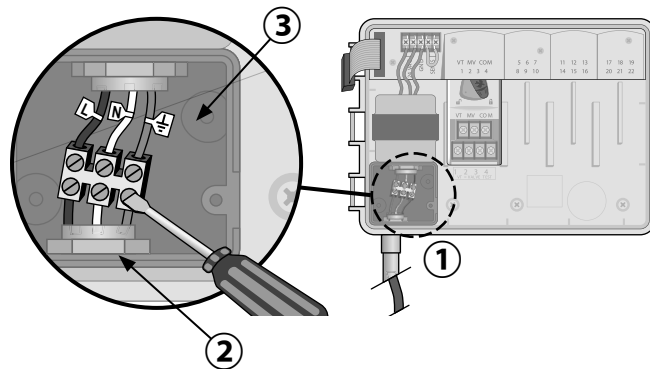

## Модули расширения

Факультативные модули расширения устанавливаются в незадействованные разъемы справа от базового модуля для того, чтобы увеличить количество станций до 22.

**!** **ПРИМЕЧАНИЕ.** 6-станционный модуль совместим только с контроллером ESP-Me. Он не совместим с предыдущим контроллером старой модели ESP-M.

**!** **ПРИМЕЧАНИЕ.** Для идеальной последовательности станций рекомендуется устанавливать 6-станционный модуль в ячейку 2. Дополнительные сведения см. в разделе «Нумерация станций».



## Установка модулей

- 1 Убедитесь, что фиксирующий рычажок на модуле находится в разблокированном положении (сдвиньте влево).
- 2 Разместите модуль под необходимым разъемом между пластмассовыми переключателями.
- 3 Задвиньте модуль в разъем таким образом, чтобы раздался щелчок.
- 4 Установите фиксирующий рычажок в заблокированное положение (сдвиньте вправо).

**↻** **ПОВТОРИТЕ ЭТИ ШАГИ** для дополнительных модулей.

**!** **ПРИМЕЧАНИЕ.** Модули можно устанавливать и извлекать при включенном ИЛИ отключенном питании. Они считаются «заменяемыми в горячем режиме».

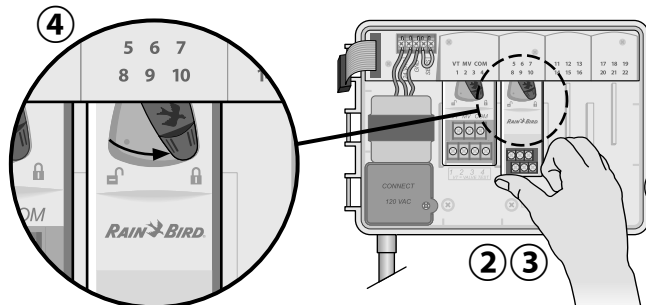

Контроллер ESP-Me

## Нумерация станций

*Описание фиксированной нумерации станций*

Контроллер настроен на фиксированную нумерацию станций. В каждую ячейку можно установить 6-станционный модуль и зарезервировать номера станций, если модуль НЕ установлен в ячейках 2, 3 или 4.

*Номера станций предварительно заданы следующим образом:*

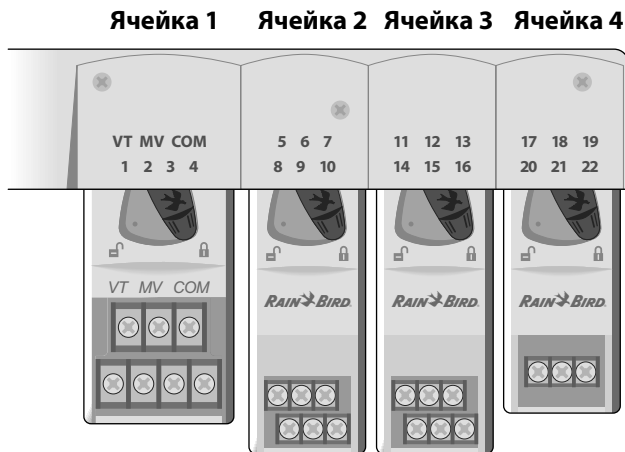

*Пример рекомендованной установки для 19 станций*

## Конфигурация модулей

*Пример установки с пробелами в нумерации станций*

- Всего установлено 19 станций.
- Базовый модуль установлен в ячейке 1 и использует станции 1-4.
- 6-станционный модуль расширения установлен в ячейки 2 и 3 и использует станции 5-16.
- 3-станционный модуль установлен в ячейку 4 и использует станции 17-19.

Поскольку 3-станционный модуль установлен в ячейку 4, будут использоваться только первые три номера станции, назначенные этой ячейке, а неиспользованные номера будут «зарезервированы» для будущего использования.



**ПРИМЕЧАНИЕ.** Во время программирования контроллер будет пропускать неиспользованные номера станций, создавая пробел в нумерации.

**Например:** 3-станционный модуль установлен в ячейку 4, поэтому станции 20-22 будут недоступны при программировании. При программировании отсутствующие станции будут отображаться как «20SKIP» (20 пропуск), «21SKIP» (21 пропуск) и т.п.



На экране отображается «20SKIP» с мигающим номером 20, что указывает на то, что станция 20 (а также 21-22) не используется и недоступна для программирования.

## Завершение установки контроллера

- 1 Заново установите и подключите переднюю панель.
- 2 Включите питание контроллера и проверьте систему.



**ПРИМЕЧАНИЕ.** Электрические соединения можно проверить, даже если нет воды. Если вода есть, и вам необходимо проверить некоторые или все станции, используйте функцию контроллера «Test All Stations» (проверка всех станций).

# Стандартная эксплуатация

## Элементы управления и индикаторы

### OFF (выкл.)

Отключает автоматический полив

### TEST ALL STATIONS (проверка всех станций)

### ЗАПУСК ПОЛИВА ВРУЧНУЮ

Незамедлительное начало полива любой станции (или всех)

### RAIN SENSOR

#### (датчик дождя)

Настройте контроллер на действие в соответствии с данными датчика дождя или его пропуск

### DELAY WATERING

#### (задержка полива)

До 14 дней

### SEASONAL ADJUST

#### (поправка на сезонные колебания)

Регулировка продолжительности полива от 5% до 200%

### AUTO RUN

#### (автозапуск)

Полив осуществляется автоматически

### ДАТА/ВРЕМЯ

Настройка текущих даты и времени

### START TIMES

#### (время начала полива)

Возможность задать до 6 значений времени начала полива на программу

### RUN TIMES

#### (продолжительность полива)

Настройка продолжительности полива для каждой программы

Основные рабочие функции контроллера ESP-Me:

### АВАРИЙНЫХ ОПОВЕЩЕНИЙ

### PROGRAM SELECT (выбор программы)

Выбор программы (A, B, C или D)

### КНОПКИ - / +

Регулировка параметров программы

### HOLD TO START (удерживайте, чтобы запустить)

Запуск полива вручную

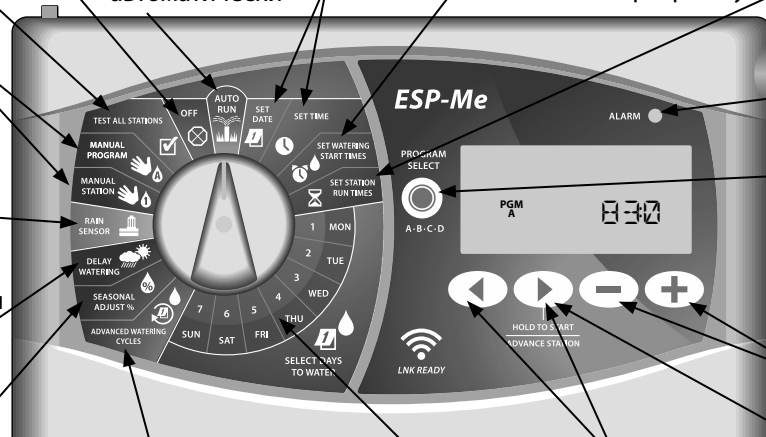

### ВАРИАНТЫ ДНЕЙ ПОЛИВА

Дни на выбор, четные или нечетные дни, циклический полив

### ДНИ ПОЛИВА

Выберите дни для полива

### КНОПКИ ВПЕРЕД/ НАЗАД

Выбор параметров программы

RUS

Стандартная эксплуатация

118

Контроллер ESP-Me



## AUTO RUN

**AUTO RUN (автозапуск)** – это нормальный режим работы. По завершении программирования поверните ручку настройки в положение AUTO RUN.

*Во время полива:*

На дисплее будут отображены мигающий значок дождевателя, номер действующей станции или программы и оставшаяся продолжительность полива.

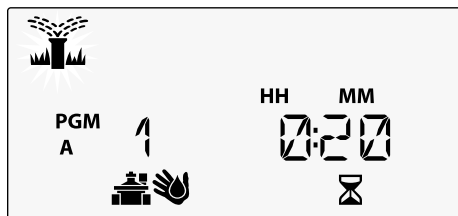

- Чтобы отменить полив, поверните ручку настройки в положение **OFF** (выкл.) на три секунды, пока на экране не будет отображено «OFF».

*Чтобы запустить программу вручную:*

- 1 Нажмите кнопку **PROGRAM SELECT** (выбор программы), чтобы выбрать программу.
- 2 Нажмите кнопку **HOLD TO START** (удерживайте, чтобы запустить), чтобы незамедлительно запустить отображенную программу.

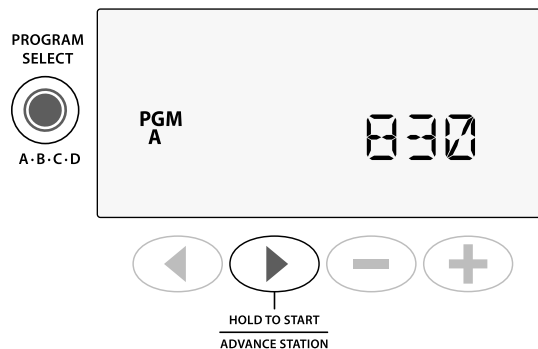

**OFF**

Переведите ручку настройки в положение **OFF** (выкл.), чтобы остановить автоматический полив или незамедлительно отменить текущий полив.

**ВНИМАНИЕ!** Полив не будет осуществляться, пока контроллер находится в положении OFF (выкл.).

*Контроллер ESP-Me*

## Расписание полива на основе программ

Контроллер ESP-Ме использует метод составления расписания полива на основе программ.

**Для каждой программы (А, В, С и D):**

- ① Выберите дни полива (на выбор, четные/нечетные или цикл) и время начала полива, которые будут применены ко всей программе.
- ② Задайте продолжительность полива для каждой станции во время заданной программы.

При создании иерархии программа В будет запущена только тогда, когда программа А завершит полив.

Программа	ЗАПУСК	Станция	Заданное начало	Реальное начало	Продолжительность полива			
					30 МИН			
А	1-ой	1	8:00	8:00	30 МИН			
		2		8:30		30 МИН		
		3		9:00			30 МИН	
		4		9:30				30 МИН
В	1-ой	5	8:00	10:00	30 МИН			
		6		10:30		30 МИН		
		7		11:00			30 МИН	
		8		11:30				30 МИН

## Иерархия программ

Если значения времени начала полива каких-либо программ накладываются друг на друга, ESP-Ме создает «иерархию» программ. Когда все станции выполнят полив в соответствии с программой А, будет запущена программа В. Отдельные станции будут выполнять полив последовательно.

**Например:** Программы А и В начинаются в 8:00. Но программа В не будет запущена до тех пор, пока не завершится полив по программе А.



## Распространенная ошибка программирования

Самая распространенная ошибка программирования для контроллеров на основании программ – это установка нескольких значений времени начала полива, что приводит к повторяющимся циклам полива.

**Например:** Первое время начала полива программы А – 8:00. При создании иерархии каждая программа будет запущена по очереди, пока не будут политы все зоны. Не нужно отдельно настраивать каждую станцию.

### Несколько значений времени начала

полива приводят к тому, что станции выполняют полив повторно.

Чтобы это исправить, **удалите** второе значение времени начала полива.

Программа	ЗАПУСК	Станция	Заданное начало	Реальное начало	Продолжительность полива			
А	1-ой	1	8:00	8:00	30 МИН			
		2		8:30		30 МИН		
		3		9:00			30 МИН	
		4		9:30				30 МИН
А	2-ой	1	8:30	10:00	30 МИН			
		2		10:30		30 МИН		
		3		11:00			30 МИН	
		4		11:30				30 МИН

В этом примере было задано второе значение времени начала полива (8:30), а значит, некоторые зоны будут политы дважды.



**ПРИМЕЧАНИЕ.** Задавайте продолжительность полива в программе только для станций, которые нужно использовать. Если вы не хотите, чтобы определенная станция выполняла полив, установите продолжительность полива на ноль.

# Основное программирование

## 1. Настройка даты и времени

 1 Поверните ручку настройки в положение **SET DATE** (настройка даты).

- ① Нажмите ◀ или ▶, чтобы выбрать параметр, который нужно изменить.
- ② Нажмите — или +, чтобы изменить значение.
- ③ Нажмите и удерживайте — или +, чтобы ускорить настройку.

 Поверните ручку настройки в положение **SET TIME** (настройка времени).

- ① Нажмите ◀ или ▶, чтобы выбрать параметр, который нужно изменить.
- ② Нажмите — или +, чтобы изменить значение.
- ③ Нажмите и удерживайте — или +, чтобы ускорить настройку.

*Чтобы изменить формат времени (12-часовой или 24-часовой):*

- ① Когда мигает **MINUTES** (минуты), нажмите ▶.
- ② Нажмите — или +, чтобы выбрать нужный формат времени, а затем нажмите ▶, чтобы вернуться к настройке времени.

## 2. Настройка времени начала полива

*Для каждой программы доступно до шести значений времени начала полива.*

 Поверните ручку настройки в положение **SET WATERING START TIMES** (настройка времени начала полива).

- ① Нажмите **PROGRAM SELECT** (выбор программы), чтобы выбрать нужную программу (если необходимо).
- ② Нажмите ◀ или ▶, чтобы выбрать доступное значение времени начала полива.
- ③ Нажмите — или +, чтобы задать выбранное время начала полива (убедитесь, что настройка AM/PM (утро/вечер) верна).
- ④ Нажмите ▶, чтобы задать дополнительные значения времени начала полива.

 **ПРИМЕЧАНИЕ.** Положение OFF (выкл.) для каждого значения времени начала полива находится между 23:45 и 24:00.

### 3. Настройка продолжительности полива станций

*Продолжительность полива может быть от одной минуты до шести часов.*



Поверните ручку настройки в положение **SET STATION RUN TIMES** (настройка продолжительности полива станций).

- 1 Нажмите **PROGRAM SELECT** (выбор программы), чтобы выбрать нужную программу (если необходимо).
- 2 Нажмите **◀** или **▶**, чтобы выбрать станцию.
- 3 Нажмите **—** или **+**, чтобы задать продолжительность полива для выбранной станции.
- 4 Нажмите **▶**, чтобы задать дополнительные значения продолжительности полива.

### 4. Настройка дней полива

#### Дни недели на выбор

*Настройка полива в определенные дни недели.*



Поверните ручку настройки в положение **ADVANCED WATERING CYCLES** (расширенные циклы полива).

- 1 Нажмите **PROGRAM SELECT** (выбор программы), чтобы выбрать нужную программу (если необходимо).
  - 2 Нажмите **—** или **+**, чтобы выбрать **BY DAY** (по дням).
  - 3 Поверните ручку настройки в положение **MON** (понедельник).
  - 4 Нажмите **—** или **+**, чтобы задать выбранный (мигающий) день как **ON** (вкл.) или **OFF** (выкл.), а затем переведите ручку настройки на следующий день недели.
-  **ПОВТОРИТЕ ЭТИ ШАГИ**, чтобы задать необходимые дополнительные дни для выбранной программы.

## Варианты запуска вручную

### Проверка всех станций

*Проверьте работу клапанов в системе.*



Поверните ручку настройки в положение **TEST ALL STATIONS** (проверка всех станций).

- ① Нажмите **—** или **+**, чтобы задать продолжительность полива.
- ② Нажмите кнопку **HOLD TO START**  (удерживайте, чтобы запустить).
- ③ Поверните ручку настройки в положение **AUTO RUN** (автозапуск), после того, как на дисплее отобразится **TESTING** (проверка).

*Во время проверки:*

На дисплее будут отображены мигающий значок дождевателя, номер действующей станции или программы и оставшаяся продолжительность полива.

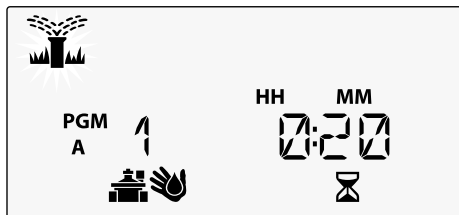

- ④ Чтобы отменить проверку, поверните ручку настройки в положение **OFF** (выкл.) на три секунды, пока на экране не будет отображено «OFF».

### Запуск одной станции

*Незамедлительно начните полив одной станции.*



Поверните ручку настройки в положение **MANUAL STATION** (запуск станции вручную).

- ① Нажмите **◀** или **▶**, чтобы выбрать станцию.
- ② Нажмите **—** или **+**, чтобы задать продолжительность полива.
- ③ Нажмите кнопку **HOLD TO START**  (удерживайте, чтобы запустить).
- ④ Начнется полив, и на экране будет отображено **STARTED** (полив начат).

## Запуск одной программы

*Незамедлительно начните полив по одной программе.*



Поверните ручку настройки в положение **MANUAL PROGRAM** (запуск программы вручную).

- 1 Нажмите **PROGRAM SELECT** (выбор программы), чтобы выбрать нужную программу (если необходимо). Будет отображена продолжительность полива программы.
  - 2 Нажмите кнопку **HOLD TO START**  (удерживайте, чтобы запустить), чтобы запустить выбранную программу.
-  **ПОВТОРИТЕ ЭТИ ШАГИ**, если необходимо создать очередь запускаемых вручную программ.
-  **ПРИМЕЧАНИЕ.** В очереди могут находиться до 38 станций (во всех четырех программах).
- 3 Начнется полив, и на экране будет отображено **STARTED** (полив начат).
  - 4 Нажмите кнопку **ADVANCE STATION**  (следующая станция), чтобы перейти к следующей станции.

*Во время полива, запущенного вручную (одна станция или одна программа):*

На дисплее будут отображены мигающий значок дождевателя, номер действующей станции или программы и оставшаяся продолжительность полива.

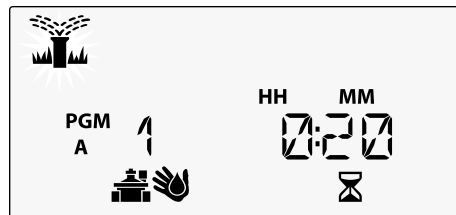

- Чтобы отменить полив, запущенный вручную, поверните ручку настройки в положение **OFF** (выкл.) на три секунды, пока на экране не будет отображено «OFF».

## Расширенное программирование

### Четные или нечетные календарные дни

Настройте выполнение полива по **ЧЕТНЫМ** или **НЕЧЕТНЫМ** дням.



Поверните ручку настройки в положение **ADVANCED WATERING CYCLES** (расширенные циклы полива).

- ① Нажмите **PROGRAM SELECT** (выбор программы), чтобы выбрать нужную программу (если необходимо).
- ② Нажмите **—** или **+**, чтобы выбрать **ODD** (нечетные) или **EVEN** (четные) дни.



**ПРИМЕЧАНИЕ.** На экране отображается **ODD** (нечетные) или **EVEN** (четные), когда ручка настройки повернута на любой день недели.

### Циклический полив

Установите выполнение полива с определенными интервалами, например каждые 2 дня, каждые 3 дня и т.д.



Поверните ручку настройки в положение **ADVANCED WATERING CYCLES** (расширенные циклы полива).

- ① Нажмите **PROGRAM SELECT** (выбор программы), чтобы выбрать нужную программу (если необходимо).
- ② Нажмите **—** или **+**, чтобы выбрать **CYCLIC** (циклический полив), а затем нажмите **▶**.
- ③ Нажмите **—** или **+**, чтобы задать нужное значение **DAY CYCLE** (цикл в днях), а затем нажмите **▶**.

- ④ Нажмите **—** или **+**, чтобы задать значение **DAYS REMAINING** (осталось дней) до начала цикла. **NEXT** (следующий) день полива будет обновлен на экране, указывая день, когда начнется циклический полив.

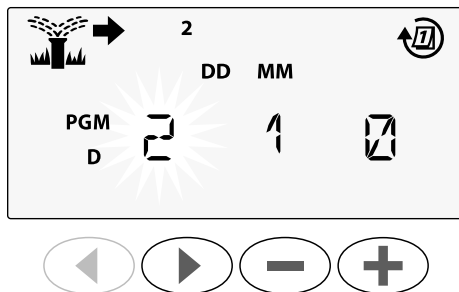

## Датчик дождя

*Настройте контроллер на действие в соответствии с данными датчика дождя или его пропуск.*

Когда задано значение **ACTIVE** (включен), автоматический полив будет задержан, если будет зафиксирован дождь. Когда задано значение **BYPASS** (пропуск), все программы будут пропускать показания датчика дождя.



Поверните ручку настройки в положение **RAIN SENSOR** (датчик дождя).

- Нажмите **—** или **+**, чтобы выбрать **ACTIVE** (включен) для принятия показаний датчика или **BYPASS** (пропуск) для их пропуска.

Значок	Статус датчика дождя
	Включен
	Пропуск
	Зафиксирован дождь



**ПРИМЕЧАНИЕ.** См. раздел **Специальные функции**, чтобы задать пропуск датчика дождя по станциям.

## Поправка на сезонные колебания

Увеличивайте или уменьшайте продолжительность полива на заданный процент (от 5% до 200%).

**Например:** Если задана поправка на сезонные колебания 100%, а продолжительность полива станции – 10 минут, полив будет осуществляться в течение 10 минут. Если задана поправка на сезонные колебания 50%, полив будет осуществляться в течение 5 минут.

 Поверните ручку настройки в положение **SEASONAL ADJUST** (поправка на сезонные колебания).

- ① Нажмите **—** или **+**, чтобы увеличить или уменьшить общую настройку процента.
- ② Чтобы настроить отдельную программу, нажмите **PROGRAM SELECT** (выбор программы) и выберите нужную программу (если необходимо).

## Задержка полива

Отложите полив до 14 дней.



Поверните ручку выбора программ в положение **DELAY WATERING** (задержка полива).

- ① Нажмите **—** или **+**, чтобы задать значение **DAYS REMAINING** (осталось дней). **NEXT** (следующий) день полива будет обновлен на экране, указывая день, когда полив будет возобновлен.

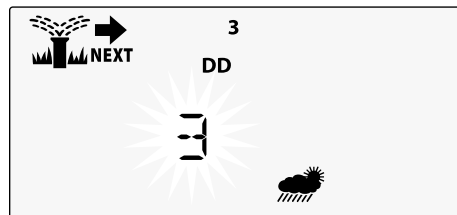

- ② Чтобы отменить задержку на время дождя, верните **DAYS REMAINING** (осталось дней) в значение 0.



**ПРИМЕЧАНИЕ.** Когда срок задержки истечет, автоматический полив будет возобновлен в соответствии с расписанием.



## Постоянные дни без полива

Зabloкируйте полив на определенные дни недели (только при программировании четных/нечетных дней и циклическом поливе).



Поверните ручку настройки в положение **1 MON** (понедельник). (Или любой другой день недели).

- 1 Нажмите **PROGRAM SELECT** (выбор программы), чтобы выбрать нужную программу (если необходимо).
- 2 Нажмите и **удерживайте** ◀ и ▶ одновременно до тех пор, пока не отобразится экран Permanent Days Off (постоянные дни без полива).
- 3 Нажмите **—**, чтобы задать выбранный (мигающий) день как постоянный день без полива (PERMOFF), или нажмите **+**, чтобы оставить день в положении **ON** (вкл.).

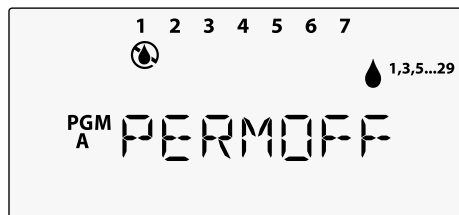

## Калькулятор общей продолжительности полива программы

Просмотр общей продолжительности полива для всей программы.

Контроллер может определить общую продолжительность полива программы, сложив продолжительность всех станций в этой программе.



Поверните ручку настройки в положение **MANUAL PROGRAM** (запуск программы вручную).

- 1 Будет отображена общая продолжительность полива для **PGM A** (программы A).

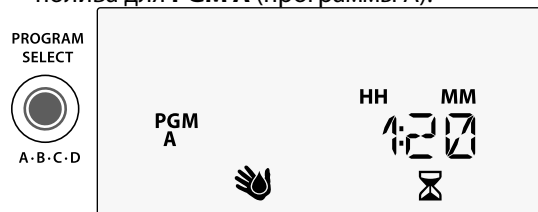

- 2 Нажмите кнопку **PROGRAM SELECT** (выбор программы), чтобы просмотреть общую продолжительность полива для следующей программы.



**ПРИМЕЧАНИЕ.** Продолжительность полива, отображаемая для каждой программы, является продолжительностью с учетом сезонной поправки и включает только одно значение времени начала полива.

Контроллер ESP-Ме

RUS

Расширенное программирование

129

## Специальные функции

- 1 Поверните ручку настройки в нужное положение, указанное ниже, для каждой специальной функции.
- 2 Нажмите и удерживайте ◀ и ▶ одновременно.

### ЗАДЕРЖКА МЕЖДУ КЛАПАНАМИ

Задержка между станциями (от 1 секунды до 9 часов) позволяет убедиться, что один клапан полностью закрывается перед тем, как откроется другой.

### СОХРАНЕНИЕ ПРОГРАММ

### ПРОПУСК ДАТЧИКА ДОЖДЯ ДЛЯ ЛЮБОЙ СТАНЦИИ

Задаёт действие в соответствии с данными датчика дождя или его пропуск для отдельных станций.

### ВОССТАНОВЛЕНИЕ ЗАВОДСКИХ НАСТРОЕК

Все запрограммированные расписания удаляются.

### ВОССТАНОВЛЕНИЕ СОХРАНЕННЫХ ПРОГРАММ

### ПОСТОЯННЫЕ ДНИ БЕЗ ПОЛИВА

Предотвращает полив в заданные дни недели.

### НАСТРОЙКА УПРАВЛЯЮЩЕГО КЛАПАНА ПО СТАНЦИЯМ

Позволяет управлять станцией с помощью управляющего клапана или пускового реле насоса.

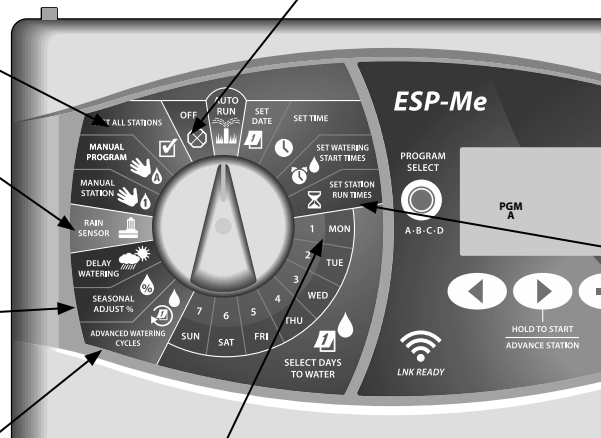

RUS

Специальные функции

# Дополнительные параметры

## Кнопка сброса

Если контроллер не функционирует должным образом, попробуйте нажать кнопку RESET (сброс).

- Вставьте небольшой инструмент (например, скрепку), в отверстие доступа и нажимайте до тех пор, пока не будет выполнен сброс контроллера. Все ранее заданные расписания полива будут сохранены в памяти.

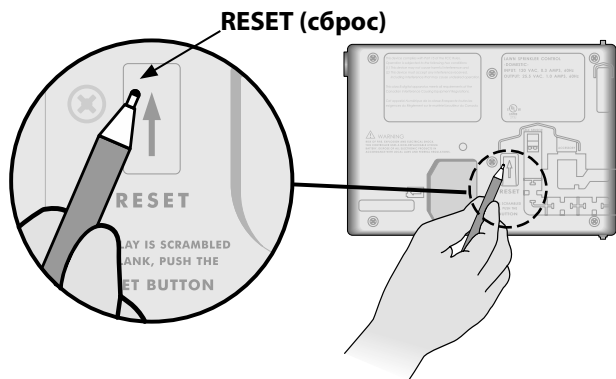

## Аксессуары удаленного доступа

5-контактный порт для аксессуаров есть в наличии для утвержденных Rain Bird внешних устройств, в том числе следующих:

- Модуль LNK WiFi
- Жгут быстрого подключения приемника LIMR

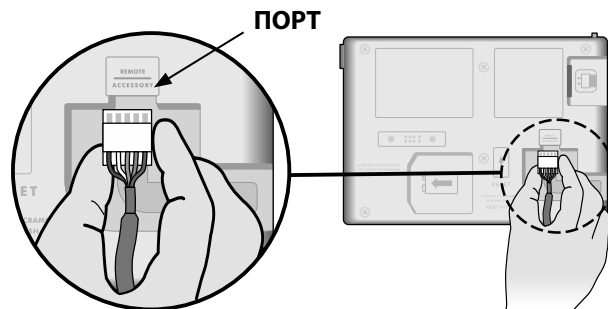

RUS

Дополнительные параметры

## Удаленное программирование

*Удаленно запрограммируйте переднюю панель с использованием батареи.*

Переднюю панель можно снять с контроллера и запрограммировать удаленно с использованием 9-вольтовой батареи для питания. Настройки можно запрограммировать для всех 22 станций независимо от того, какие модули станций установлены на контроллере.

**!** **ПРИМЕЧАНИЕ.** Это функция удобна, если подрядчик хочет запрограммировать контроллер перед установкой на объекте.

- ① Снимите переднюю панель.
- ② Установите батарею 9 В в отсек для батареи.
- ③ Запрограммируйте контроллер.

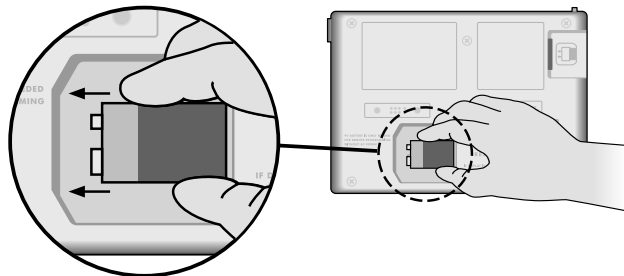

**!** **ПРИМЕЧАНИЕ.** Информация о программе хранится в энергонезависимой памяти, поэтому она никогда не будет утрачена, если будет отключена подача питания к передней панели.

- ④ Заново установите переднюю панель (см. «Завершение установки» в разделе «Установка»).

**!** **ПРИМЕЧАНИЕ.** После повторной установки передней панели станции, не имеющие соответствующего установленного модуля станций, будут функционировать так, как если бы продолжительность полива была равна нулю.

## Срок службы батареи

Если на дисплее отображается «-- -- -- --» при использовании батареи 9 В для удаленного программирования, замените батарею.

## Поиск и устранение неисправностей

### Обнаружение ошибок

Контроллер ESP-Ме оснащен встроенным устройством обнаружения ошибок, автоматически создающих АВАРИЙНЫЕ ОПОВЕЩЕНИЯ о существенных ошибках программирования или обнаружении короткого замыкания проводки.

Светодиодный индикатор ALARM (аварийных оповещений) на передней панели контроллера ESP-Ме загорается для обозначения аварийной ситуации:

### Ошибки программирования (мигающий светодиод)

Ошибка	Светодиод ALARM	Сообщение об ошибке на дисплее
Не задано время начала полива	МИГАЕТ	NO START TIMES
Не задана продолжительность полива	МИГАЕТ	NO RUN TIMES
Не заданы дни полива	МИГАЕТ	NO WATER DAYS

После исправления ошибки будет выполнен сброс или очистка данных контроллера ESP-Ме.

**!** **ПРИМЕЧАНИЕ.** Ручка настройки должна находиться в положении **AUTO RUN (автозапуск)**, чтобы аварийное оповещение отображалось на дисплее.

### Ошибки электропроводки (немигающий светодиод)

Ошибка	Светодиод ALARM	Сообщение об ошибке на дисплее
Замыкание управляющего клапана	ГОРИТ	MASTER VALVE/PUMP WIRE SHORTED OR HIGH CURRENT
Замыкание станции	ГОРИТ	STATION "X" WIRE SHORTED

После обнаружения ошибки в электропроводке полив затронутой станции отменяется и переходит к следующей действующей станции в программе.

Контроллер сделает попытку полить затронутую станцию снова при следующем запланированном поливе. Завершение успешного полива удалит ошибку, связанную с этой станцией.



### Удаление аварийного оповещения об ошибке в электропроводке

Поверните ручку настройки в положение **AUTO RUN** (автозапуск), чтобы просмотреть сообщение об ошибке на дисплее. Чтобы удалить оповещение, нажмите кнопку стрелки вправо

Контроллер ESP-Ме

RUS

Поиск и устранение неисправностей

133

## Проблемы с поливом

Проблема	Возможная причина	Возможное решение
На дисплее отображается, что программа включена, но система не выполняет полив.	Источник воды не подает воду.	Убедитесь, что нет повреждений основного водопровода, и что все другие линии открыты и функционируют должным образом.
	Проводка рассоединена или не подключена должным образом.	Убедитесь, что полевая проводка и проводка управляющего клапана или пускового реле насоса надежно подключены на контроллере и в ирригационной системе.
	На полевой проводке коррозия или повреждение.	Проверьте полевую проводку на наличие повреждений и, если необходимо, замените ее. Проверьте соединения проводки и при необходимости замените их на водонепроницаемые муфты.
	Потеря питания.	Когда происходит отключение питания, и установлена батарея 9 В, система не выполняет полив, но программы отображаются как включенные.
Сообщение на дисплее «NO AC (питание отключено)».	Питание не обнаружено.	Проверьте предохранитель, а также убедитесь, что устройство включено в розетку или должным образом подключено к источнику питания.
	Возможно, контроллер подключен к розетке УЗО или к розетке, подключенной к розетке УЗО.	Проверьте питание, поступающее к розетке, или сбросьте предохранитель.
Только что прошел дождь и светодиод аварийных оповещений не горит. Почему это происходит?	Это нормально. Контроллер ESP-Me не считает прерванный по причине дождя полив аварийной ситуацией.	Это нормально.

## Проблемы с поливом

Проблема	Возможная причина	Возможное решение
Не запускаются запрограммированные расписания полива.	Возможно, активирован подключенный датчик дождя.	Установите значение ПРОПУСК для датчика дождя, чтобы его показания не учитывались. Если полив возобновляется, датчик работает должным образом, и в других изменениях нет необходимости.
	Возможно, подключенный датчик дождя не работает должным образом.	Дайте датчику дождя высохнуть, или отключите его от клеммной колодки контроллера и используйте вместо него монтажный провод, соединяющий два контакта SENS, или установите для него значение пропуск.
	Если датчик дождя не подключен, возможно, отсутствует или поврежден монтажный провод, соединяющий два контакта SENS.	Переведите ручку настройки в положение пропуск датчика и установите значение пропуск.
Чрезмерный полив	Несколько значений времени начала полива в одной программе.	Удалите дополнительные значения времени начала полива, которые приводят к повтору циклов (положение выкл. для каждого значения времени начала полива находится между 23:45 и 24:00). Дополнительные сведения см. в разделе «Иерархия программ» на стр. 18.
	Запущено одновременно несколько программ.	Просмотрите заданные программы, чтобы убедиться, что одна и та же станция не включена в разные программы.
	Клапан неисправен.	Проверьте, не горит ли индикатор ALARM (аварийных оповещений) на контроллере, и, если необходимо, проведите ремонт или замену.
	Настройка поправки на сезонные колебания слишком высока.	Задайте значение сезонной поправки 100%.

## Проблемы с электропроводкой (постоянно горит светодиодный индикатор)

Проблема	Возможная причина	Возможное решение
Дисплей пустой или зависает, и контроллер не принимает программирование или не функционирует должным образом.	Питание не достигает контроллера.	Убедитесь, что основной источник питания переменного тока надежно подключен или подсоединен и работает должным образом.
	Необходимо выполнить сброс контроллера.	Нажмите кнопку Reset (сброс). Дополнительные сведения см. в разделе «Кнопка сброса».
	Возможно, скачок электричества нарушил работу электроники контроллера.	Отключите контроллер от сети питания на 2 минуты, затем снова подключите его. При отсутствии постоянного повреждения контроллер должен принять программирование и возобновить нормальную работу.
Автоматическое обнаружение ошибок указывает на проблему включением светодиода ALARM (аварийное оповещение) и отображая на экране сообщение об ошибке.	Короткое замыкание или состояние перегрузки в клапане, управляющем клапане или проводке пускового реле насоса.	Определите и отремонтируйте неисправность проводки. См. совместимые пусковые реле насоса. Дополнительные сведения см. в разделе «Подключение пускового реле насоса».
Светодиодный индикатор мигает или горит, но на ЖК-экране не отображается сообщение.	Ручка настройки не находится в положении AUTO RUN (автозапуск).	Поверните ручку настройки в положение AUTO RUN (автозапуск).



## Информация по технике безопасности

**ВНИМАНИЕ!** Данное изделие не предназначено для использования лицами (включая детей) с ограниченными физическими, сенсорными и умственными способностями, а также лицами с недостаточным опытом и знаниями, кроме случаев, когда они действуют под руководством лиц, ответственных за их безопасность. Необходимо следить за детьми и не позволять им играть с данным устройством.



**ОСТОРОЖНО!** Необходимо соблюдать особые правила безопасности, когда провода клапанов (также называемые проводами станций или соленоидов) прилегают к другим проводам или находятся в одной изоляционной трубе с ними, например, с проводами, используемыми для наружного освещения или других систем низкого или высокого напряжения. Аккуратно разделите и изолируйте все проводники так, чтобы не повредить изоляцию во время установки. Короткое замыкание (контакт) между проводами клапана и другим источником питания может повредить контроллер и создать риск возгорания.



**ОСТОРОЖНО!** Электрические соединения и провода должны соответствовать местным строительным нормам. Некоторые нормы требуют установки электропитания только лицензированными или сертифицированными электриками. Только специалисты должны устанавливать контроллер. Следуйте своим региональным строительным нормам.



**ПРИМЕЧАНИЕ.** Дата и время сохраняются литиевой батареей, утилизация которой должна проводиться в соответствии с местными нормативами.

**ВНИМАНИЕ!** Используйте только аксессуары, утвержденные Rain Bird. Использование неутвержденных устройств может повредить контроллер и повлечет за собой отмену гарантийных обязательств. Список совместимых устройств см. здесь: [www.rainbird.com](http://www.rainbird.com)

## FCC часть 15

Настоящее оборудование по результатам испытаний признано соответствующим ограничениям для цифровых устройств Класса В в соответствии с параметрами, указанными в ч. 15 правил Федеральной комиссии по электросвязи США (FCC). Эти ограничения рассчитаны для обеспечения необходимой степени защиты от вредных помех при установке оборудования в жилых помещениях.

Данное оборудование создает, использует и может излучать энергию в радиочастотном диапазоне и, при несоблюдении требований инструкции по установке и эксплуатации, может вызвать вредные помехи для радиосвязи. Тем не менее, помехозащищенность оборудования в конкретных случаях не гарантируется.

Если оборудование вызывает помехи для приема радио- и телесигналов, что может быть подтверждено путем выключения и повторного включения прибора, для устранения помех пользователю рекомендуется принять одну или более из следующих мер:

- изменить положение приемной антенны;
- увеличить расстояние между оборудованием и приемником;
- подключить оборудование к розетке, не имеющей общего потенциала с цепью приемника;
- обратиться за дополнительным советом к дилеру или квалифицированному радио- или телемастеру.
- Внесение изменений, не утвержденных Rain Bird Corporation, может стать основанием для лишения пользователя прав на эксплуатацию продукта.
- Данное изделие было сертифицировано FCC в испытательных условиях, включающих использование экранированного кабеля ввода/вывода и коннекторов между компонентами системы. В соответствии с нормативами FCC, пользователь обязан использовать экранированные кабели и коннекторы и устанавливать их должным образом.
- Данное цифровое устройство класса В соответствует всем требованиям канадских инструкций по эксплуатации оборудования, вызывающего помехи.

Cet appareil Numérique de la classe B respecte toutes les exigences du Règlement sur le matériel brouilleur du Canada

## Teknik Destek

### Sorular?

Rain Bird ESP-Me Kontrol Ünitesi'ni kurma ve çalıştırma hakkında yardım için QR kodunu → tarayın ve şu adresi ziyaret edin:

**[www.rainbird.com/espme](http://www.rainbird.com/espme)**



Daha fazla kullanıcı belgesine Manuals & Literature (Kılavuzlar ve Bilgi Kaynağı) sekmesinden ulaşabilirsiniz. Bu belgeler şunları içerir:

- Kullanıcı Kılavuzu (bu belge)
- Hızlı Başvuru Kılavuzu
- Programlama Kılavuzu
- Yabancı Dil Desteği

Rain Bird sulama sistemleri ve Rain Bird Academy eğitim programlarımız hakkında daha fazla bilgi edinmek için şu adresi ziyaret edin:

**[www.rainbirdsolutions.com/training](http://www.rainbirdsolutions.com/training)**

ESP-Me'ye ilişkin eğitim videoları görüntülemek için şurayı ziyaret edin:

**[www.youtube.com/](http://www.youtube.com/)**

## Elektronik Atıkların Elden Çıkarılması



Avrupa Direktifi 2002/96/CE ve EURONORM EN50419:2005 uyarınca bu cihaz evsel atıklarla birlikte çöpe atılmamalıdır. Bu cihazın geri kazanılabilmesi için doğru ve dikkatli bir ayırma işleminden geçmesi gerekir.

Teknik Destek .....	138
<b>Giriş</b> .....	<b>141</b>
Rain Bird'e Hoş Geldiniz.....	141
The Intelligent Use of Water® .....	141
ESP-Me Kontrol Ünitesi Özellikleri .....	141
WiFi Bağlantılı.....	142
<b>Montaj</b> .....	<b>143</b>
Kontrol Ünitesini Monte Etme.....	143
<b>Kablo Bağlantıları</b> .....	<b>144</b>
Vanaları Bağlama .....	144
Ana Vanayı Bağlama (isteğe bağlı) .....	144
Pompa Start Rölesini Bağlama.....	145
Yağmur/Don Sensörünü Bağlama (isteğe bağlı).....	146
Elektriği Bağlama .....	147
<b>İstasyon Geniştirme Modülleri</b> .....	<b>149</b>
Modülleri Takma.....	149
İstasyon Numaralandırma .....	150
Modül Yapılandırma.....	150
Kontrol Ünitesi Montajını Tamamlama.....	151

<b>Normal Çalıştırma</b> .....	<b>152</b>
Kontroller ve Göstergeler.....	152
AUTO RUN .....	153
OFF .....	153
Programa Göre Zamanlama .....	154
Program İstifleme .....	154
Sık Karşılaşılan Programlama Hatası .....	155
<b>Temel Programlama</b> .....	<b>156</b>
1. Tarih ve Saat Ayarlama.....	156
2. Sulama Başlangıç Zamanlarını Ayarlama .....	156
3. İstasyon Çalışma Sürelerini Ayarlama .....	157
4. Sulama Günleri Ayarlama .....	157
Haftanın Özel Günleri.....	157
<b>Manuel Sulama Seçenekleri</b> .....	<b>158</b>
Tüm İstasyonları Sınama .....	158
Tek Bir İstasyonu Çalıştırma .....	158
Tek Bir Programı Çalıştırma.....	159

<b>İleri Düzey Programlama .....</b>	<b>160</b>
Tek veya Çift Takvim Günleri .....	160
Döngüsel Günler .....	160
Yağmur Sensörü .....	161
Mevsimsel Ayarlama .....	162
Sulamayı Erteleme.....	162
Tamamen Kapalı Gün .....	163
Programa Göre Toplam Çalışma Süresi Hesaplayıcı..	163
<b>Özel Nitelikler .....</b>	<b>164</b>
<b>Seçenekler .....</b>	<b>165</b>
Sıfırla Düğmesi .....	165
Harici bağlantılar .....	165
Uzaktan Programlama .....	166
Pil Ömrü .....	166

<b>Sorun Giderme.....</b>	<b>167</b>
Hata Algılama .....	167
Programlama Hataları (yanıp sönen LED) .....	167
Elektrikle İlgili Hatalar (yanıp sönmeyen LED).....	167
Elektrik Hatası Alarmlarını Kaldırma.....	167
Sulama Sorunları .....	168
Elektrikle İlgili Sorunlar (LED sürekli yanar) .....	170
Güvenlik Bilgileri .....	171

# Giriş

## Rain Bird'e Hoş Geldiniz

Rain Bird ESP-Me kontrol ünitesini seçtiğiniz için teşekkür ederiz. Bu kılavuzda, ESP-Me ürününün montajını yapmaya ve ürünü çalıştırmaya yönelik adım adım talimatlar sağlanır.



## The Intelligent Use of Water®

*Rain Bird olarak, sudan tasarruf sağlayan ürünler geliştirmenin sorumluluğunu taşıdığımızı biliyoruz.*

## ESP-Me Kontrol Ünitesi Özellikleri

Özellik	Açıklama
Maksimum İstasyon	22 (isteğe bağlı İstasyon Modülleri ile)
Ana Vana veya Pompa Start Rölesi	Desteklenir
Başlangıç Zamanları	6
Programlar	4
Program Döngüleri	Özel Günler, Tek, Çift ve Döngüsel
Tamamen Kapalı Gün	Desteklenir
Ana Vana Kontrolü	İstasyona göre açıp kapatma
Yağmur Ertelemesi	Desteklenir
Yağmur/Don Sensörü	Desteklenir
İstasyona Göre Sensörü	Devre Dışı Bırakma
Mevsimsel Ayarlama	Genel veya programa göre
Manuel İstasyon Çalıştırma	Evet
Manuel Program Çalıştırma	Evet
Tüm İstasyonları Manuel Olarak Sınama	Evet
Kısa Devre Algılama	Evet
İstasyonlar Arasında Gecikme	Evet
Aksesuar Bağlantı Noktası	Evet (5 pimli)
Kaydetme ve Programlamayı Geri Yükleme	Evet
WiFi Bağlantılı	Evet

## WiFi Bağlantılı

LNK WiFi Modülü, bir Apple iOS veya Android uyumlu akıllı cihaz kullanarak Rain Bird ESP-Me Kontrol Ünitesi'ne uzak bağlantı sağlar. Mobil uygulama ile uzaktan erişim sağlanabilir ve bir veya daha fazla sulama kontrol ünitesi yapılandırılabilir.

LNK WiFi Modülü ve bu ürünün ESP-Me kontrol ünitenize katkıları hakkında daha fazla bilgi edinmek için lütfen şu adresi ziyaret edin: <http://wifi-pro.rainbird.com>

TUR

GİRİŞ

**LNK WiFi Modülü**  
(ayrı satılır)



**Sahaları Uzaktan  
Kontrol Etme**

# Montaj

## Kontrol Ünitesini Monte Etme

- ① Vida başı ile duvar yüzeyi arasında 1/8 inç'lik (3,2 mm) boşluk bırakarak (gerekirse verilen duvar çengellerini kullanın) gösterildiği şekilde montaj vidasını duvara takın.
- ② Kontrol ünitesinin arkasındaki takma deliğini bulun ve üniteyi montaj vidasına emniyetli bir biçimde takın.

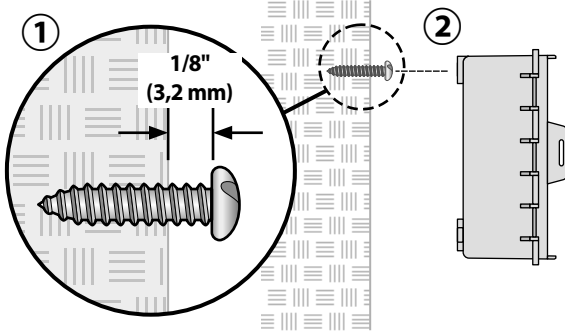

- ③ Ön paneli açın ve gösterildiği şekilde ilave üç vidayı kontrol ünitesindeki açık deliklerin içinden geçirerek duvara takın.

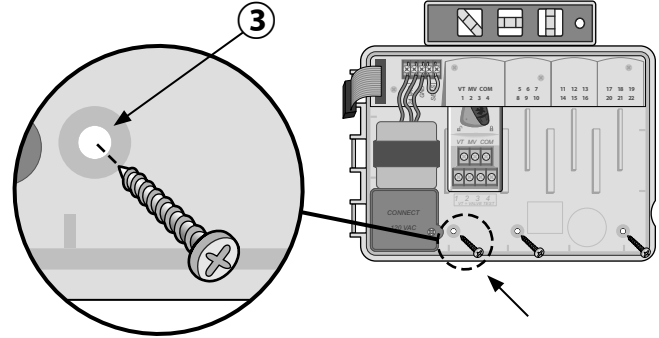

TUR

Montaj

## Kablo Bağlantıları

### Vanaları Bağlama

- 1 Tüm arazi kablolarını ünitenin altındaki veya arkasındaki delikten geçirin. Gerekirse, gösterildiği şekilde kablo kanalı takın.



**UYARI:** Vana kablolarını güç kablolarıyla aynı delikten geçirmeyin.

- 2 Her vanadan bir kabloyu, istenilen istasyon numarasıyla eşleşen (1-22) temel modüldeki veya istasyon Modülü'ndeki terminale bağlayın.
- 3 Bir sahra ortak kablosunu (C) temel modüldeki ortak terminale (C) bağlayın. Ardından, tüm vanaların kalan kablolarını sahra ortak kablosunu gösterildiği şekilde bağlayın.
- 4 Vana Testi yapmak için ortak kabloyu "COM" terminaline, güç kablosunu da "VT" terminaline bağlayın. Vana anında ON (açık) konuma gelecektir.

### Ana Vanayı Bağlama (isteğe bağlı)

- 5 Ana vananın bir kablosunu temel modüldeki ana vana terminaline (MV) bağlayın. Ardından, ana vananın kalan kablolarını sahra ortak kablosuna gösterildiği şekilde bağlayın.

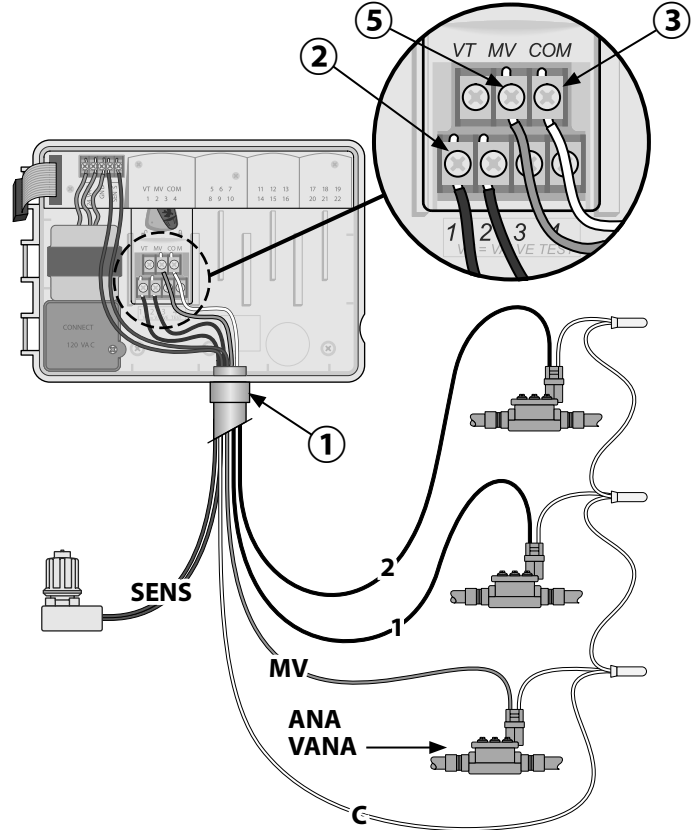



## Pompa Start Rölesini Bağlama

ESP-Me, gerektiğinde pompayı açıp kapatmak için bir pompa start rölesini kontrol edebilir.

- 1 Pompa start rölesinin (PSR) bir kablosunu temel modüldeki ana vana terminaline (MV) bağlayın. Ardından, pompa start rölesinin başka bir kablosunu sahra ortak kablosuna gösterildiği şekilde bağlayın.
- 2 Pompada oluşabilecek hasarı önlemek için kullanılmayan terminallerin birinden kısa bir atlatma kablosunu, kullanılan en yakın terminale gösterildiği şekilde bağlayın.

**!** **NOT:** ESP-Me kontrol ünitesi, pompaya şebeke elektriği BESLEMEZ. Rölenin kablo işlemleri üretici talimatlarına göre gerçekleştirilmelidir.

*Pompa start rölelerinin en güncel uyumluluk listesi için web sitemizi ziyaret edin:  
[www.rainbird.com/controllersupport](http://www.rainbird.com/controllersupport)*

**!** **NOT:** Pompa ve harici güç bağlantısı gösterilmez. Pompa montajı talimatlarına bakın.

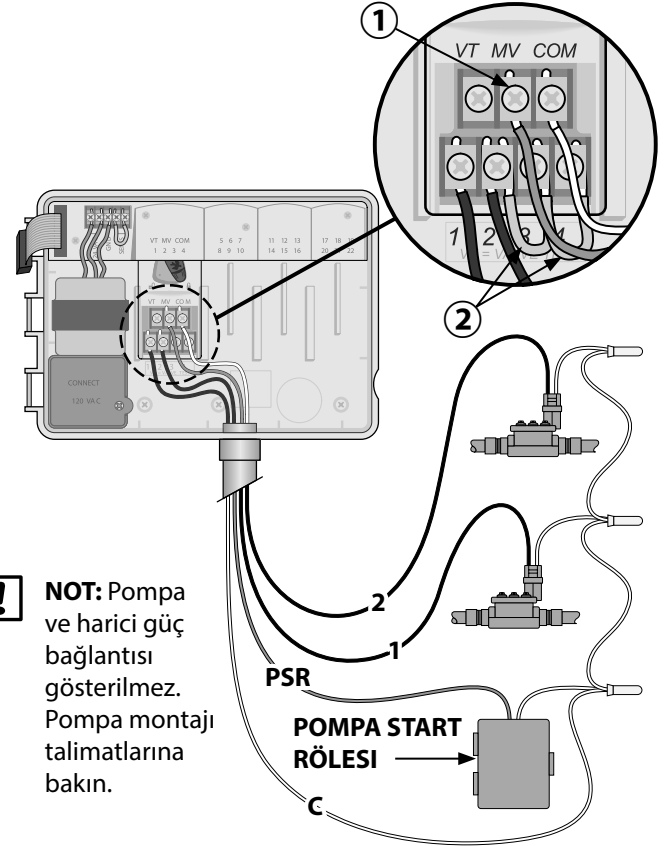

## Yağmur/Don Sensörünü Bağlama (isteğe bağlı)

*ESP-Me kontrol ünitesi, yağmur sensörüne uyacak veya onu göz ardı edecek şekilde ayarlanabilir. İleri Düzey Programlama kısmındaki Yağmur Sensörü bölümüne bakın.*

① Sarı atlatma kablosunu, kontrol ünitesindeki SENS terminallerinden sökün.

❗ **NOT:** Yağmur sensörü bağlamıyorsanız sarı atlatma kablosunu çıkarmayın.

② Her iki yağmur sensörü kablosunu da gösterildiği şekilde SENS terminallerine bağlayın.

⚡ **UYARI:** Yağmur sensörü kablolarını güç kablolarıyla aynı delikten geçirmeyin.

❗ **NOT:** Rain Bird kontrol üniteleri yalnızca kendiliğinden kapanır yağmur sensörleriyle uyumludur.

❗ **NOT:** Kablosuz yağmur/don sensörleri için sensör montaj talimatlarına bakın.

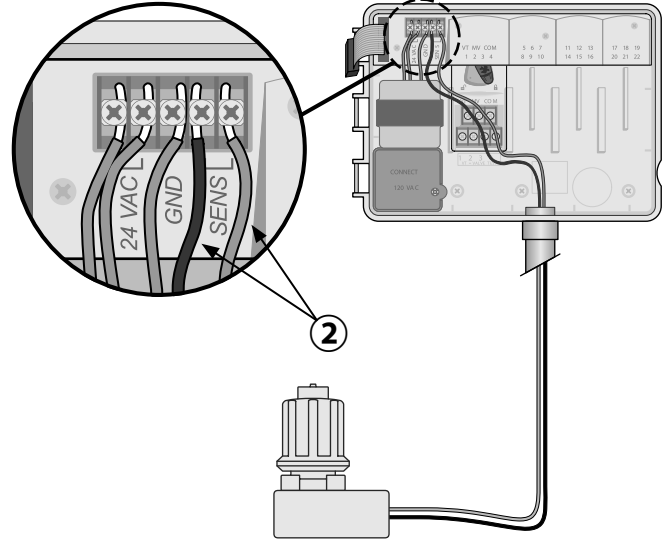

## Elektriđi Bađlama



**UYARI:** Tüm kablo bađlantılarını tamamlayıp kontrol etmeden transformatörü veya harici gücü TAKMAYIN.



**UYARI:** Elektrik çarpması, ciddi yaralanmalara veya ölüme yol açabilir. Güç kablolarını bađlamadan önce güç kaynađının KAPALI olduđundan emin olun.

### Elektriksel Özellikler

Giriş gücü 230 VAC, 0,2 AMP, 50/60 Hz

Çıkış gücü 25,5 VAC, 1,0 AMP, 50/60 Hz

### Güç Kablosu Bađlantıları 230 VAC (Uluslararası)

Kahverengi besleme kablosu (akımlı) "L" etiketli kahverengi transformatör kablosuna

Mavi besleme kablosu (nötr) "N" etiketli mavi transformatör kablosuna

Sarı çizgili yeşil besleme kablosu (toprak) sarı çizgili yeşil transformatör kablosuna

- ① Kontrol ünitesinin sol alt köşesindeki transformatör bağlantı bölgesini bulun. Kapağı söküp transformatör bağlantı kablolarını açığa çıkarmak için bir tornavida kullanın.
- ② Üç adet harici güç kaynağı kablosunu, ünitenin altındaki kablo kanalı deliğinden geçirin ve bağlantı bölgesine getirin.
- ③ Harici güç kablolarını (iki güç ve bir toprak) bağlantı bölgesinin içindeki transformatör bağlantı kablolarına bağlayın.



**UYARI:** Yüksek akım koruması sağlamak için toprak kablosunun bağlanması şarttır. Ana gerilimi kontrol ünitesine bağlamak için sabit kablo kanalı kullanılmalıdır.



**NOT:** Bu adım için verilen kablo somunlarını veya takılı konnektörleri kullanın.

- ④ Tüm bağlantıların sağlam olduğunu kontrol ettikten sonra bağlantı bölgesi kapağını yerine takın ve vidayla sabitleyin.

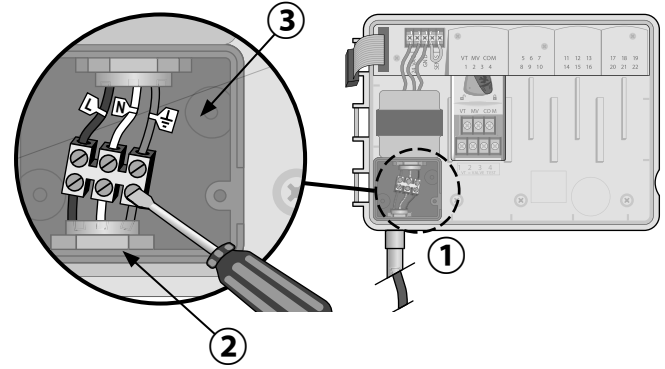

## İstasyon Genişletme Modülleri

İstasyon kapasitesini 22 istasyona çıkarmak için temel modülün sağ tarafındaki boş yuvalara İsteğe Bağlı İstasyon Modülleri takılır.

**!** **NOT:** 6 İstasyonlu modül yalnızca ESP-Me ile uyumludur. Eski ESP-M kontrol ünitesi modelleriyle uyumlu değildir.

**!** **NOT:** İdeal istasyon sıralaması için 6 İstasyonlu modülün daima Bölüm 2'ye takılması önerilir. Daha fazla bilgi için İstasyon Numaralandırma bölümüne bakın.

**Temel Modül**  
(dahildir)



**Genişletme**  
**Modülleri (ayrı satılır)**



**3 İSTASYONLU**  
(ESPM3)



**6 İSTASYONLU**  
(ESPM6)

## Modülleri Takma

- 1 Modüldeki emniyet kolunun kilitsiz konumda olduğunu doğrulayın (sola kaydırın).
- 2 Modülü istediğiniz yuvaya plastik raylar arasına yerleştirin.
- 3 Modülü tam oturana kadar yuvada yukarıya doğru itin.
- 4 Emniyet kolunu kilitli konuma kaydırın (sağa kaydırın).

**↻** Diğer modüller için bu işlemi **TEKRARLAYIN**.

**!** **NOT:** Modüller AC gücü bağlıyken VEYA değilken takılıp sökülebilir. Bu modüller çalışır halde değiştirilebilir.

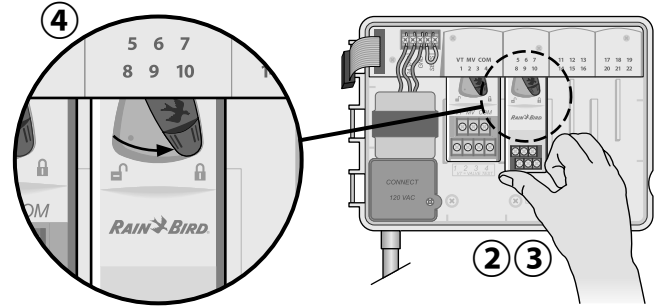

TUR

Montaj

## İstasyon Numaralandırma

### Sabit İstasyon Numaralandırma Tanımı

Kontrol ünitesi, Sabit İstasyon Numaralandırma ile yapılandırılır. Her bölüm bir adet 6 istasyonlu modül takılabilecek şekilde ve Bölüm 2, 3 veya 4'e 6 istasyonlu modül TAKILMAMIŞSA gelecekte takılma ihtimaline karşı istasyon numarasını koruyacak şekilde düzenlenmiştir.

*İstasyon numaraları şu şekilde önceden atanmıştır:*

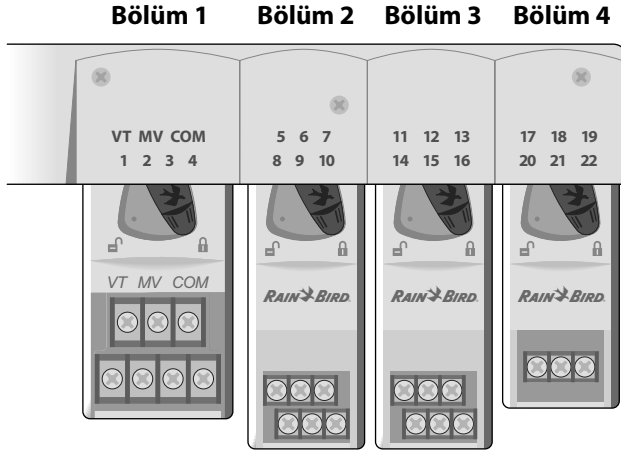

19 İstasyon için Önerilen Montaj Örneği

## Modül Yapılandırma

*İstasyon numara boşluğu bırakılmış kurulum örneği:*

- Toplam 19 istasyon kurulmuştur.
- Temel Modül, Bölüm 1'e kurulmuş ve 1 ila 4 arasındaki İstasyonları kullanmaktadır.
- 6 İstasyonlu Genişletme Modülü Bölüm 2 ve 3'e kurulmuş ve 5 ila 16 arasındaki İstasyonları kullanmaktadır.
- 3 İstasyonlu modül Bölüm 4'e kurulmuş ve 17 ila 19 arasındaki istasyonları kullanmaktadır.

Bölüm 4'e 3 İstasyonlu modül takıldığından, yalnızca o bölüme atanmış ilk üç istasyon numarası kullanılacak ve kullanılmayan numaralar ileride kullanım için "korunacaktır".



**NOT:** Programlama sırasında kontrol ünitesi, kullanılmayan istasyon numaralarını atlayarak istasyon numaraları arasında boşluk oluşturacaktır.

**Örnek:** Bir 3 İstasyonlu modül Bölüm 4'e takılmıştır, bu sebeple 20 ila 22 arasındaki istasyonlarda programlama yapılamaz. Programlama sırasında eksik istasyonlar 20SKIP, 21SKIP vb. şeklinde ekranda gösterilir.



Ekranda yanıp sönen "20" ile "20SKIP" ibaresinin görüntülenmesi, 20 nolu İstasyonunun (ayrıca 21-22'nin de) kullanılmadığını ve bu istasyonlarda programlama yapılamayacağını belirtir.

## Kontrol Ünitesi Montajını Tamamlama

- ① Ön paneli tekrar monte edip bağlayın.
- ② Kontrol ünitesine güç besleyin ve sistemi sınavın.



**NOT:** Su olmasa bile elektrik bağlantıları kontrol edilebilir. Su varsa ve istasyonların bazılarını veya tamamını sınamak istiyorsanız kontrol ünitesinin Test All Stations (tüm istasyonları sına) özelliğini kullanın.

# Normal Çalıştırma

## Kontroller ve Göstergeler

ESP-Me Kontrol Ünitesi'nin temel çalışma özellikleri:

**OFF (kapalı)** Otomatik sulamayı devre dışı bırakır

**AUTO RUN (oto. çalış)** Sulama otomatik olarak gerçekleştirilir

**TARİH/SAAT** Geçerli Tarih ve Saati ayarlayın

**START TIMES (başlangıç zamanları)** Her program için 6 Başlangıç Zamanı ayarlayın

**RUN TIMES (çalışma süreleri)** Her program için Çalışma Sürelerini ayarlayın

**TEST ALL STATIONS (tüm istasyonları sına)**

**MANUEL SULAMA**

Herhangi bir istasyonu veya tüm istasyonları hemen sulamaya başlayın

**RAIN SENSOR (yağmur sensörü)** Kontrol ünitesini yağmur sensörüne uyacak veya onu göz ardı edecek şekilde ayarlayın

**DELAY WATERING (sulamayı ertele)** 14 güne kadar

**SEASONAL ADJUST (mevsimsel ayarlama)**

Çalışma Sürelerini %5'ten %200'e kadar ayarlayın

**SULAMA GÜNÜ SEÇENEKLERİ**

Özel, Tek, Çift veya Döngüsel Günlere Göre

**SULAMA GÜNLERİ** Sulama yapılacak günleri seçin

**GERİ/İLERİ DÜĞMELERİ** Programlama seçeneklerini belirleyin

**HOLD TO START (başlatmak için basılı tutun)** Manuel sulama

**ALARM GÖSTERGESİ**

**PROGRAM SELECT (program seçimi)**

A, B, C veya D Programını seçin

**- / + DÜĞMELERİ** Program ayarlarını belirleyin

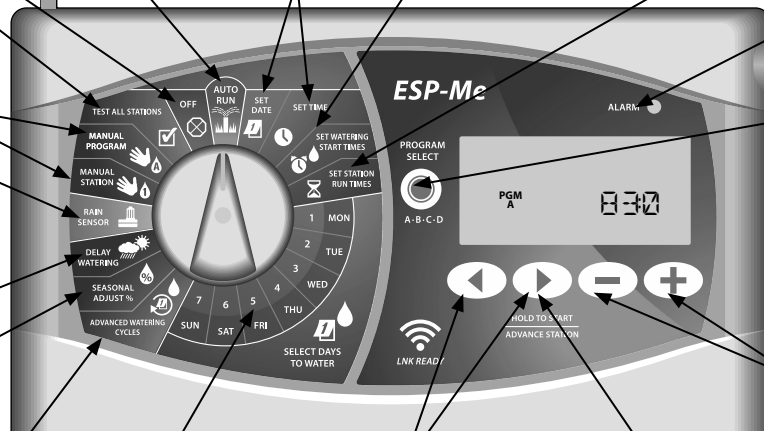

TUR

Normal Çalıştırma





## AUTO RUN

**AUTO RUN** (oto. çalış) normal çalıştırma modudur. Programlamayı tamamladığınızda kadranı AUTO RUN seçeneğine getirin.

### Sulama Sırasında:

Ekranda yanıp sönen bir sprinkler sembolü, aktif İstasyon Numarası veya Program ve Kalan Çalışma Süresi gösterilir.



- Sulamayı iptal etmek için kadranı ekran kapanana kadar üç saniyeliğine **OFF** (kapalı) konumuna getirin.

### Bir Programı Manuel Olarak Başlatmak İçin:

- 1 Program seçmek için **PROGRAM SELECT** (program seçimi) düğmesine basın.
- 2 Görüntülenen programı hemen çalıştırmak için **HOLD TO START** (başlatmak için basılı tutun) düğmesine basın.

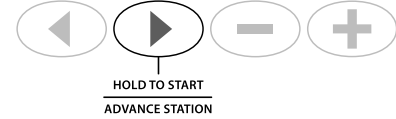

Otomatik sulamayı durdurmak veya tüm aktif sulamaları anında iptal etmek için kadranı **OFF** (kapalı) konumuna getirin.

**DİKKAT:** Kontrol ünitesi OFF konumunda kalırsa sulama YAPILMAZ.

## Programa Göre Zamanlama

ESP-Me, sulama çizelgesi oluşturmak için programa göre zamanlama yöntemini kullanır.

### Her bir Program (A, B, C ve D) için:

- 1 Sulama Günlerini (Özel, Tek/Çift, Döngüsel) seçin ve genel olarak tüm programa uygulanacak Başlangıç Zamanlarını belirleyin.
- 2 Seçili program sırasında çalışması için kullanılabilen her istasyon numarasına bir Çalışma Süresi atayın.

## Program İstifleme

Programların Başlangıç Zamanları çakışıyorsa ESP-Me Başlangıç Zamanlarını "istifler". Tüm İstasyonlarda Program A çalışırken, Program B sulamaya başlar. Bağımsız istasyonlar ardışık sırayla sulama yapar.

**Örnek:** Program A ve B 8:00 AM'de başlayacak şekilde ayarlanmış. Ancak Program A bitene kadar Program B çalışmaz.

Program	BAŞLAT	İstasyon	Programlanan Başlama	Gerçek Başlama	Çalışma Süreleri			
A	1.	1	8:00 AM	8:00 AM	30 DAK			
		2		8:30 AM		30 DAK		
		3		9:00 AM			30 DAK	
		4		9:30 AM				30 DAK
B	1.	5	8:00 AM	10:00 AM	30 DAK			
		6		10:30 AM		30 DAK		
		7		11:00 AM			30 DAK	
		8		11:30 AM				30 DAK

### Program İstifleme

sayesinde, Program B yalnızca Program A sona erdiğinde başlar

## Sık Karşılaşılan Programlama Hatası

Program temelli kontrol ünitelerinin tümünde en sık karşılaşılan programlama hatası, sulama döngülerinin tekrar etmesine neden olan birden çok Program Başlangıç Zamanıdır.

**Örnek:** Program A 1. Başlangıç Zamanı 8:00 AM'de çalışacak şekilde ayarlanmıştır. Program istifleme özelliğiyle, tüm bölgeler sulanana kadar her İstasyon sırayla çalışır. İstasyonları ayrı ayrı çalışacak şekilde ayarlamaya gerek yoktur.

Bu örnekte 2. Başlangıç Zamanı yanlışlıkla 8:30 AM şeklinde ayarlanmıştır. Bu da, bazı bölgelerin o sabah iki kez sulanacağı anlamına gelir.



**NOT:** Bir Programda Çalışma Sürelerini yalnızca sulanmasını istediğiniz istasyonlara atayın. Seçili programda belirli bir istasyonunun çalışmasını istemiyorsanız Çalışma Süresini sıfır olarak ayarlayın.

**Birden çok Başlangıç Zamanı** İstasyonların tekrarlı sulama yapmasına neden olur.

Bu sorunu düzeltmek için ilave 2. Başlangıç Zamanını **kaldırın**

Program	BAŞLAT	İstasyon	Programlanan Başlama	Gerçek Başlama	Çalışma Süreleri				
A	1.	1	8:00 AM	8:00 AM	30 DAK				
		2		8:30 AM		30 DAK			
		3		9:00 AM			30 DAK		
		4		9:30 AM					30 DAK
A	2.	1	8:30 AM	10:00 AM	30 DAK				
		2		10:30 AM		30 DAK			
		3		11:00 AM			30 DAK		
		4		11:30 AM					30 DAK

# Temel Programlama

## 1. Tarih ve Saat Ayarlama

**1** Kadranı **SET DATE** (tarih ayarla) konumuna getirin

- 1 Değiştirilecek ayarı seçmek için ◀ veya ▶ düğmesine basın.
- 2 Ayar değerini değiştirmek için — veya + düğmesine basın.
- 3 Ayarlamaları hızlandırmak için — veya + düğmesini basılı tutun.

**2** Kadranı **SET TIME** (saat ayarla) konumuna getirin.

- 1 Değiştirilecek ayarı seçmek için ◀ veya ▶ düğmesine basın.
- 2 Ayar değerini değiştirmek için — veya + düğmesine basın.
- 3 Ayarlamaları hızlandırmak için — veya + düğmesini basılı tutun.

*Saat formatını (12 saat veya 24 saat) değiştirmek için:*

- 1 **MINUTES** (dakika) yanıp sönerken ▶ düğmesine basın.

- 2 İsteddiğiniz saat formatını seçmek için — veya + düğmesine basın, ardından saat ayarına dönmek üzere ▶ düğmesine basın.

## 2. Sulama Başlangıç Zamanlarını Ayarlama

*Her program için altı farklı Başlangıç Zamanı ayarlanabilir.*

**3** Kadranı **SET WATERING START TIMES** (sulama başlangıç zamanlarını ayarla) konumuna getirin

- 1 İsteddiğiniz Programı seçmek için **PROGRAM SELECT** (program seçimi) düğmesine basın (gerekirse).
  - 2 Mevcut bir Başlangıç Zamanı seçmek için ◀ veya ▶ düğmesine basın.
  - 3 Seçilen Başlangıç Zamanını ayarlamak için — veya + düğmesine basın (AM/PM ayarının doğru olduğundan emin olun).
  - 4 Daha fazla Başlangıç Zamanı ayarlamak için ▶ düğmesine basın.
- !** **NOT:** Herhangi bir başlangıç zamanı için OFF konumu 11:45 PM ve 12:00 AM arasındadır.

### 3. İstasyon Çalışma Sürelerini Ayarlama

*Çalışma Süreleri bir dakikayla altı saat arasında ayarlanabilir.*



Kadranı **SET STATION RUN TIMES** (istasyon çalışma sürelerini ayarla) konumuna getirin

- 1 İsteddiğiniz Programı seçmek için **PROGRAM SELECT** (program seçimi) düğmesine basın (gerekirse).
- 2 İstasyon seçmek için ◀ veya ▶ düğmesine basın.
- 3 Seçilen İstasyona yönelik Çalışma Süresini ayarlamak için — veya + düğmesine basın.
- 4 Daha fazla İstasyon Başlangıç Zamanı ayarlamak için ▶ düğmesine basın.

### 4. Sulama Günleri Ayarlama Haftanın Özel Günleri

*Sulamayı haftanın belirli günlerinde gerçekleşecek şekilde ayarlayın.*



Kadranı **ADVANCED WATERING CYCLES** (ileri sulama döngüleri) konumuna getirin

- 1 İsteddiğiniz Programı seçmek için **PROGRAM SELECT** (program seçimi) düğmesine basın (gerekirse).
  - 2 **BY DAY** (güne göre) seçim yapmak için — veya + düğmesine basın.
  - 3 Kadranı **MON** (pzt) konumuna getirin.
  - 4 Seçilen günü (yanıp söner) **ON** (açık) veya **OFF** (kapalı) olarak ayarlamak için — ya da + düğmesine basın ve ardından kadranı, haftanın bir sonraki gününe getirin.
-  Seçili programa daha fazla gün seçmek istiyorsanız bu işlemi **TEKRARLAYIN**.

# Manuel Sulama Seçenekleri

## Tüm İstasyonları Sınama

*Sistemdeki vanaların çalıştığını doğrulayın.*

 Kadranı **TEST ALL STATIONS** (tüm istasyonları sına) seçeneğine getirin.

- 1 Çalışma Süresi ayarlamak için **-** veya **+** düğmesine basın.
- 2 **HOLD TO START**  (başlatmak için basılı tutun) düğmesine basın.
- 3 Ekranda **TESTING** (sınıyor) ifadesi görüldükten sonra kadranı **AUTO RUN** (oto. çalış) konumuna getirin.

*Sınama Sırasında:*

Ekranda yanıp sönen bir sprinkler sembolü, aktif İstasyon Numarası veya Program ve Kalan Çalışma Süresi gösterilir.

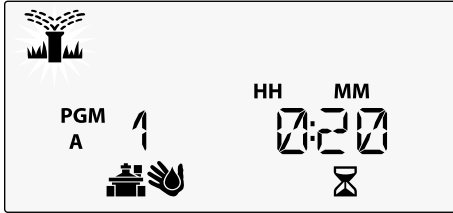

- 4 Sınamayı iptal etmek için kadranı ekran kapanana kadar **OFF** (kapalı) konumuna getirin.

## Tek Bir İstasyonu Çalıştırma

*Tek bir istasyon için sulamayı anında başlatın.*



Kadranı **MANUAL STATION** (manuel istasyon) konumuna getirin.



- 1 İstasyon seçmek için **◀** veya **▶** düğmesine basın.
- 2 Çalışma Süresi ayarlamak için **-** veya **+** düğmesine basın.
- 3 **HOLD TO START**  (başlatmak için basılı tutun) düğmesine basın.
- 4 Sulama başlar ve ekranda **STARTED** (başladı) ifadesi görünür.

## Tek Bir Programı Çalıştırma

*Tek bir program için sulamayı anında başlatın.*



Kadranı **MANUAL PROGRAM** (manuel program) konumuna getirin.

- 1 İsteddiğiniz Programı seçmek için **PROGRAM SELECT** (program seçimi) düğmesine basın (gerekirse). Programın toplam çalışma süresi görüntülenir.
- 2 Seçilen Programda sulama yapmaya başlamak için **HOLD TO START** (başlatmak için basılı tutun)  düğmesine basın.
- 3 Manuel olarak daha fazla programı sıraya almak isterseniz işlemleri **TEKRARLAYIN**.
- 4 **NOT:** Dört programın tamamında maksimum 38 istasyon sıraya alınabilir.
- 3 Sulama başlar ve ekranda **STARTED** (başladı) ifadesi görünür.
- 4 Sonraki istasyona ilerlemek isterseniz **ADVANCE STATION**  (sonraki istasyon) düğmesine basın.

*Manuel Sulama Sırasında (Tek İstasyon veya Tek Program):*

Ekranda yanıp sönen bir sprinkler sembolü, aktif İstasyon Numarası veya Program ve Kalan Çalışma Süresi gösterilir.

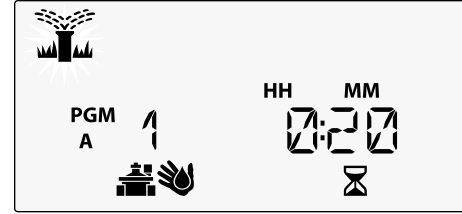

- Manuel sulamayı iptal etmek için kadranı ekran kapanana kadar üç saniyelik OFF (kapalı) konumuna getirin.

# İleri Düzey Programlama

## Tek veya Çift Takvim Günleri

Sulamayı, tüm ÇİFT veya TEK takvim günlerinde gerçekleşecek şekilde ayarlayın.



Kadranı **ADVANCED WATERING CYCLES** (ileri sulama döngüleri) konumuna getirin

- 1 İstedığınız Programı seçmek için **PROGRAM SELECT** (program seçimi) düğmesine basın (gerekirse).
- 2 **ODD** (tek) veya **EVEN** (çift) seçimini yapmak için — ya da + düğmesine basın.



**NOT:** Kadran herhangi bir gün konumuna getirildiğinde ODD (tek) veya EVEN (çift) görüntülenir.

## Döngüsel Günler

Belirli aralıklarla gerçekleşecek şekilde sulamayı ayarlayın; örneğin 2 günde bir veya 3 günde bir vb.



Kadranı **ADVANCED WATERING CYCLES** (ileri sulama döngüleri) konumuna getirin.

- 1 İsteddiğiniz Programı seçmek için **PROGRAM SELECT** (program seçimi) düğmesine basın (gerekirse).
- 2 **CYCLIC** (döngüsel) seçimini yapmak için — veya + düğmesine ve ardından ► düğmesine basın
- 3 İsteddiğiniz **DAY CYCLE** (gün döngüsü) ayarını yapmak için — veya + düğmesine ve ardından ► düğmesine basın



- ④ Döngü başlamadan önce **DAYS REMAINING** (kalan gün) ayarı yapmak için **—** veya **+** düğmesine basın. **NEXT** (sonraki) sulama günü, sulamanın gösterilen şekilde başlayacağı günü belirterek ekranda güncellenir.

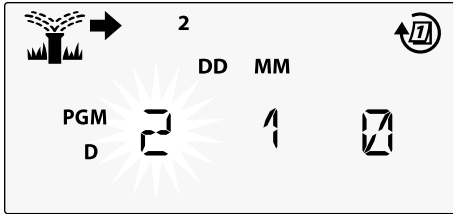

## Yağmur Sensörü

*Kontrol ünitesini yağmur sensörüne uyacak veya onu göz ardı edecek şekilde ayarlayın.*

**ETKİN** ayarlandığında, yağmur algılanırsa otomatik sulama duraklatılır. **DEVRE DIŞI** ayarlandığında, tüm programlar yağmur sensörünü göz ardı eder.



Kadranı **RAIN SENSOR** (yağmur sensörü) konumuna getirin.

- **ETKİN** (uyum sağla) veya **DEVRE DIŞI** (göz ardı et) seçimini yapmak için **—** veya **+** düğmesine basın.

Resim Açıklaması	Yağmur Sensörü Simgesi Durumu
	Etkin
	Devre dışı
	Yağmur algılandı



**NOT:** İstasyona göre **Yağmur Sensörünü** Devre Dışı Bırakacak şekilde ayarlamak için Özel Nitelikler bölümüne bakın.

## Mevsimsel Ayarlama

Seçilen yüzdeye göre (%5 ila %200 arasında) programın çalışma sürelerini artırın veya azaltın.

**Örnek:** Mevsimsel ayarlama %100 olarak ayarlanırsa ve çalışma süresi 10 dakika olarak programlanırsa istasyon 10 dakika çalışır. Mevsimsel ayarlama %50 olarak ayarlanırsa istasyon 5 dakika çalışır.



Kadranı **SEASONAL ADJUST** (mevsimsel ayarlama) konumuna getirin.

- ① Genel yüzde ayarını artırmak veya azaltmak için **—** veya **+** düğmesine basın.
- ② Bağımsız bir Program ayarlamak üzere istediğiniz Programı seçmek için **PROGRAM SELECT** (program seçimi) düğmesine basın (gerekirse).

## Sulamayı Erteleme

Sulamayı 14 güne kadar erteleyin.



Kadranı **DELAY WATERING** (sulamayı ertele) konumuna getirin.

- ① **DAYS REMAINING** (kalan gün) değerini ayarlamak için **—** veya **+** düğmesine basın. **NEXT** (sonraki) sulama günü, sulamanın devam edeceği günü belirtecek şekilde ekranda güncellenir.

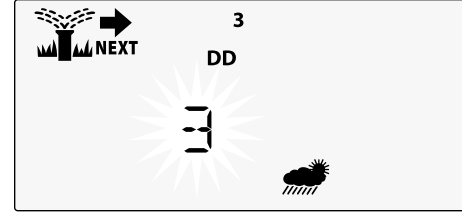

- ② Yağmur Ertelemesini iptal etmek için **DAYS REMAINING** (kalan gün) seçeneğini 0 olarak yeniden ayarlayın.



**NOT:** Erteleme süresi dolduğunda, otomatik sulama programlanan şekilde devam eder.

## Tamamen Kapalı Gün

Haftanın belirli günlerinde (yalnızca Tek, Çift veya Döngüsel programlama için) sulama yapmayın.



Kadranı **1 MON** (pzt) konumuna getirin. (veya istediğiniz bir güne)

- 1 İsteddiğiniz Programı seçmek için **PROGRAM SELECT** (program seçimi) düğmesine basın (gerekirse).
- 2 Tamamen kapalı gün ekranı görüntülenene kadar aynı anda ◀ve▶ düğmelerini **BASILI TUTUN**.
- 3 Seçilen (yanıp sönen) günü tamamen kapalı gün (PERMOFF) olarak ayarlamak için — düğmesine basın veya günü **ON** (açık) bırakmak için + düğmesine basın.

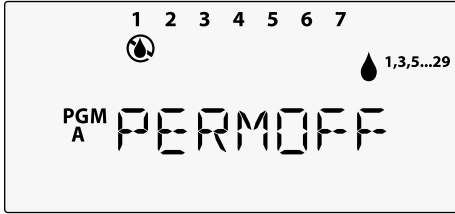

## Programa Göre Toplam Çalışma Süresi Hesaplayıcı

Tüm programın Toplam Çalışma Süresini görüntüleyin.

Kontrol ünitesi, belirli bir programdaki her istasyonun Çalışma Sürelerini toplayarak o programın Toplam Çalışma Süresini görüntüleyebilir.



Kadranı **MANUAL PROGRAM** (manuel program) konumuna getirin.

- 1 **PGM A** için Toplam Çalışma Süresi görüntülenir.

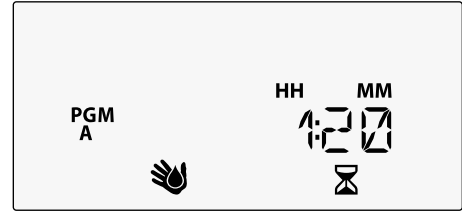

- 2 Sonraki programın Toplam Çalışma Süresini görmek için **PROGRAM SELECT** (program seçimi) düğmesine basın.



**NOT:** Her program için görüntülenen çalışma süresi, mevsimsel olarak ayarlanmış çalışma süresidir ve yalnızca bir başlangıç zamanı içerir.

## Özel Nitelikler

- 1 Her Özel Nitelik için kadranı aşağıda gösterilen istediğiniz konuma çevirin.
- 2 ◀ ve ▶ düğmelerini aynı anda basılı tutun.

### PROGRAMLARI KAYDETME

### HERHANGİ BİR İSTASYON İÇİN YAĞMUR SENSÖRÜNÜ DEVRE DIŞI BIRAKMA

Bağımsız bir istasyonun yağmur sensörüne uyacak veya onu göz ardı edecek şekilde ayarlanmasını belirtir.

### FABRİKA AYARLARINA SIFIRLAMA

Tüm programlanan çizelgeler silinir.

### KAYITLI PROGRAMLARI GERİ YÜKLEME

### TAMAMEN KAPALI GÜN

Haftanın belirli günlerinde sulama yapmayın.

### VANALAR ARASINDA GECİKME

İstasyon gecikmesi (1 saniyeden 9 saate kadar) sonraki valf açılmadan bir önceki vananın tamamen kapalı olmasını sağlar.

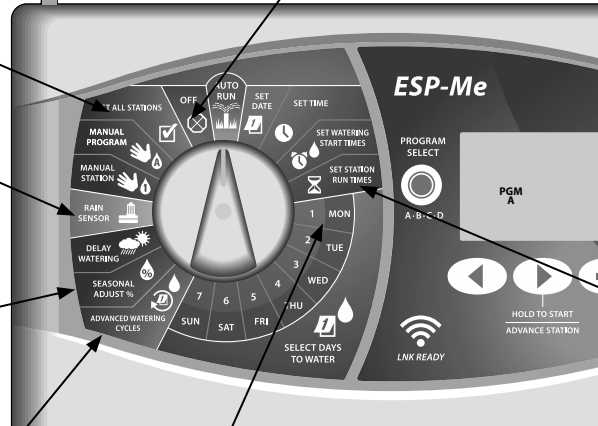

### İSTASYONA GÖRE ANA VANA AYARLAMA

İstasyonun bir ana vana veya pompa start rölesi tarafından kontrol edilmesine olanak sağlar.

## Seçenekler

### Sıfırla Düğmesi

*Kontrol ünitesi düzgün şekilde çalışmıyorsa RESET (sıfırla) düğmesine basmayı deneyebilirsiniz.*

- Ataç gibi küçük bir gereci erişim deliğine sokun ve kontrol ünitesi sıfırlanana kadar basın. Önceden programlanan tüm sulama çizelgeleri bellekte depolanır.

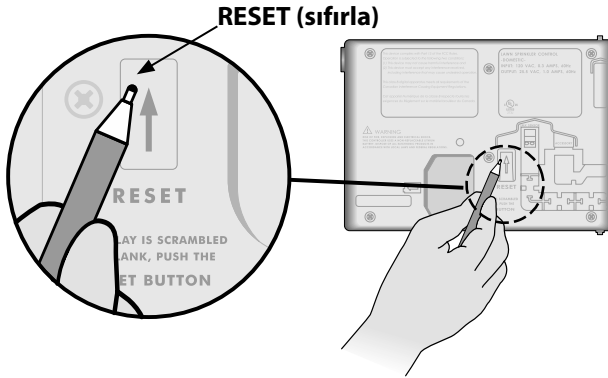

### Harici bağlantılar

Rain Bird tarafından onaylanan harici cihazlar için 5 pimli aksesuar bağlantı noktası mevcuttur. Bu cihazlar şunları içerir:

- LNK WiFi Modülü
- LIMR Receiver Quick Connect aygıtı

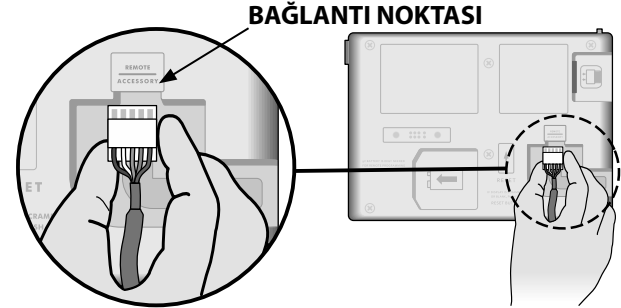

## Uzaktan Programlama

*Ön paneli pil gücüyle uzaktan programlayın.*

Ön panel, kontrol ünitesinden sökölüp 9 voltluk bir pil kullanılarak uzaktan programlanabilir. Kontrol ünitesinde hangi istasyon modüllerinin takılı olduğuna bakılmaksızın 22 istasyonun tamamı için ayar programlanabilir.

**!** **NOT:** Uygulayıcı, sahada kurulum öncesinde kontrol ünitesini programlamak istiyorsa bu özellikten faydalanabilir.

- 1 Ön paneli sökün.
- 2 Pil bölümüne 9 V'luk bir pil takın.
- 3 Kontrol ünitesini programlayın.

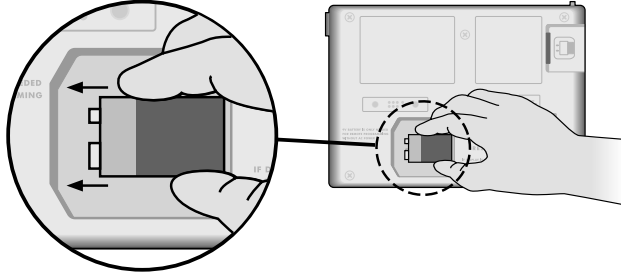

**!** **NOT:** Program bilgileri kalıcı bellekte saklandığından, ön panelin enerjisi kesilse bile bilgiler asla kaybolmaz.

- 4 Ön paneli yerine takın (Montaj bölümündeki Kurulumu Tamamlama kısmına bakın).

**!** **NOT:** Ön panel yeniden takıldıktan sonra, monte edilmiş İstasyon Modülü bulunmayan istasyonlar, çalışma süresi sıfıra ayarlanmış gibi işlev görür.

## Pil Ömrü

Uzaktan programlama için 9V'luk pil kullanıyorsanız ve ekranda sürekli "-- -- -- --" görünüyorsa pili değiştirin.

# Sorun Giderme

## Hata Algılama

ESP-Me kontrol ünitesi, önemli programlama hatalarında veya kısa devre algılandığında otomatik olarak ALARM verebilen dahili bir hata algılama özelliğine sahiptir.

ESP-Me kontrol ünitesindeki ALARM LED ışığı, alarm durumunu belirtmek için yanar:

## Programlama Hataları (yanıp sönen LED)

Hata	ALARM LED	Ekrandaki Hata Mesajı
Başlangıç Zamanı ayarlanmadı	YANIP SÖNER	NO START TIMES
Çalışma Süresi ayarlanmadı	YANIP SÖNER	NO RUN TIMES
Sulama Günü ayarlanmadı	YANIP SÖNER	NO WATER DAYS

ESP-Me kontrol ünitesi, hata düzeltildiğinde uyarıyı sıfırlar veya kaldırır.

**!** **NOT:** Ekranda ALARM mesajı görüntülenebilmesi için kadranın **AUTO RUN** (oto. çalış) konumunda olması gerekir.

## Elektrikle İlgili Hatalar (yanıp sönmeyen LED)

Hata	ALARM LED	Ekrandaki Hata Mesajı
Ana Vana kısa devresi	SÜREKLİ YANAR	MASTER VALVE/PUMP WIRE SHORTED OR HIGH CURRENT
İstasyon kısa devresi	SÜREKLİ YANAR	STATION "X" WIRE SHORTED

Elektrikle ilgili bir hata algılandığında, durumdan etkilenen istasyonun sulaması iptal edilir ve sulama, programda çalışır durumda olan sonraki istasyonda yapılmaya başlanır.

Kontrol ünitesi, sonraki programlı sulamada durumdan etkilenen istasyonu sulamayı yeniden dener. Başarıyla sulama yapılması halinde ilgili istasyonun hata durumu kaldırılır.



## Elektrik Hatası Alarmlarını Kaldırma

Ekranda hata mesajını görebilmek için kadranı **AUTO RUN** (oto. çalış) konumuna getirin. ALARM'ı kaldırmak için sağ ok  düğmesine basın.

## Sulama Sorunları

Sorun	Olası Neden	Olası Çözüm
Ekranda etkin durumda program görünüyor ama sistem sulama yapmıyor.	Su kaynağından su gelmiyordur.	Ana su hattında herhangi bir bozukluk olmadığını ve diğer tüm su besleme hatlarının açık ve çalışır durumda olduğunu kontrol edin.
	Kablo gevşemiştir veya düzgün bağlanmamıştır.	Sahra kablolarının, ana vana veya pompa start rölesi kablolarının kontrol ünitesinde ve alanda düzgün bağlandığını kontrol edin.
	Sahra kabloları paslanmış veya hasar görmüştür.	Sahra kablolarında hasar olup olmadığını kontrol edin ve gerekirse değiştirin. Kablo bağlantılarını kontrol edin ve gerekiyorsa su geçirmez dış kılıflı konnektörlerle değiştirin.
	AC gücü kesilmiştir.	9 voltluk pilin takılı olduğu ve elektrik kesintisi yaşanan durumlarda sistem sulama yapmaz ancak programlar etkin olarak görünmeye devam eder.
Ekranda NO AC (AC yok) mesajı var.	Güç algılanmamıştır.	Devre kesiciyi kontrol edin; ünitenin prize veya güç kaynağına düzgün takılıp takılmadığını kontrol edin.
	Kontrol ünitesi, topraklama devresi şalteri olan bir prize takılmış veya topraklama devresi şalterli bir prize bağlantılı olabilir.	Prize gelen elektriği kontrol edin veya devre kesiciyi sıfırlayın.
Az önce yağmur yağdı ve ikaz ışığı yanmıyor, neden?	Bu normal çalıştırma durumudur. ESP-Me, yağmur nedeniyle sulamanın kesilmesini bir alarm durumu olarak görmez.	Bu normal çalıştırma durumudur.

TUR

Sorun Giderme



## Sulama Sorunları

Sorun	Olası Neden	Olası Çözüm
Programlanmış programlar başlamıyor.	Bağlı yağmur sensörü devreye girmiş olabilir.	Yağmur sensörünü göz ardı etmek için Yağmur Sensörü'nü DEVRE DIŞI'na ayarlayın. Sulamaya devam edilirse sensör normal çalışıyordur ve başka bir düzeltici eylem gerekmez.
	Bağlı yağmur sensörü düzgün çalışmıyor olabilir.	Yağmur sensörünü kurumaya bırakın veya kontrol ünitesi terminal şeridindeki bağlantısını keserek iki SENS terminalini birbirine bağlayan bir atlatma kablosuyla değiştirin veya devre dışı ayarını yapın.
	Yağmur sensörü bağlı değilse terminal şeridinde iki SENS terminalini birbirine bağlayan atlatma kablosu yerinde olmayabilir veya hasar görmüş olabilir.	Kadranı Sensörü devre dışı bırakma konumuna getirin ve devre dışı ayarını yapın.
Çok fazla sulama	Aynı programda birden çok Başlangıç Zamanı.	Sulama döngülerinin tekrarlanmasına neden olan tüm ilave Başlangıç Zamanlarını kapatın (Başlangıç Zamanı OFF (kapalı) konumu 11:45 ile 12:00 arasındadır). Daha fazla bilgi için bkz. "Programa Göre Zamanlama" (sayfa 154).
	Aynı anda birden fazla program çalışıyor.	Aynı İstasyonun birden fazla Programda etkin olmadığından emin olmak için programlamayı gözden geçirin.
	Vana arızalı.	Kontrol ünitesi üzerindeki ALARM ışığının sürekli yanıp yanmadığını kontrol edin, ardından gerekirse vanayı onarın veya değiştirin.
	Mevsimsel Ayarlama ayarı çok yüksek.	Mevsimsel Ayarlamayı %100 olarak ayarlayın.

## Elektrikle İlgili Sorunlar (LED sürekli yanar)

Sorun	Olası Neden	Olası Çözüm
Ekran boş veya donmuş, kontrol ünitesi programlamayı kabul etmeyecek ya da anormal şekilde çalışıyor.	Kontrol ünitesine elektrik gitmiyordur.	AC güç kaynağının düzgün bir şekilde bağlı ve çalışır durumda olduğunu doğrulayın.
	Kontrol ünitesinin sıfırlanması gerekir.	Reset (sıfırla) düğmesine basın. Ayrıntılar için, bkz. "Sıfırla Düğmesi" bölümü.
	Kontrol Ünitesi yüksek akıma maruz kalmış ve elektronik aksamı hasar görmüş olabilir.	Kontrol ünitesi 2 dakikalığına prizden çekip yeniden takın. Kalıcı hasar yoksa kontrol ünitesi programlamayı kabul etmeli ve normal şekilde çalışmaya devam etmelidir.
Otomatik hata algılaması, ALARM LED ışığıyla bir sorun olduğunu belirtir ve ekranda bir hata mesajı görüntüler.	Vana, ana vana veya pompa start rölesi kablolarında kısa devre ya da aşırı yüklenme olmuştur.	Bağlantı bölümündeki arızayı tespit edin ve onarın. Uyumlu pompa start rölelerine bakın. Ayrıntılar için, bkz. "Pompa Start Rölesini Bağlama" bölümü.
LED yanıp sönüyor veya sürekli yanıyor ama ekranda mesaj göremiyorum.	Kadran AUTO RUN (oto. çalış) konumunda değildir.	Kadranı AUTO RUN (oto. çalış) konumuna getirin.

## Güvenlik Bilgileri

**DİKKAT:** Cihazın kullanımı hakkında güvenlikten sorumlu bir kişi tarafından gözetim veya yönlendirme sağlanmadıkça bu cihaz, düşük fiziksel, duyuşsal veya zihinsel becerilere sahip veya yeterli deneyim ya da bilgisi olmayan kişiler (çocuklar dahil) tarafından kullanılmamalıdır. Çocukların cihazla oynamasını sağlamak için çocuklar gözetim altında tutulmalıdır.



**UYARI:** Vana kabloları (istasyon veya solenoid vanalar olarak da bilinir) başka kablolarla (ör. peyzaj aydınlatması veya diğer “düşük gerilimli” sistemler ya da “yüksek gerilimli” enerji için kullanılan kablolar) yan yana yerleştirildiğinde veya aynı kablo kanalını paylaştığında özel önlemler alınması gerekir.

Kurulum sırasında kablo yalıtımının zarar görmemesine dikkat ederek iletkenlerin birbirine temas etmediğinden ve izole edildiklerinden emin olun. Vana kabloları ve diğer güç kaynakları arasındaki kısa devreler (kontakt) kontrol ünitesine zarar verebilir ve yangın riski oluşturabilir.



**UYARI:** Tüm elektrik bağlantıları ve kablolar, yerel inşaat yönetmeliklerine uygun olmalıdır. Bazı yerel yönetmeliklerde güç kurulumunun lisanslı veya sertifikalı elektrikçiler tarafından yapılması zorunlu tutulmuştur. Yalnızca profesyonel personeller kontrol ünitesini monte edebilir. Bilgi için yerel inşaat yönetmeliklerinizi kontrol edin.



**NOT:** Tarih ve saat bilgileri, bittiğinde yerel düzenlemelere uygun olarak elden çıkarılması gereken lityum bir pil sayesinde saklanır.

**DİKKAT:** Yalnızca Rain Bird onaylı yardımcı cihazları kullanın. Onaysız cihazlar kontrol ünitesine zarar verebilir ve garantiyi bozabilir. Uyumlu cihazların listesini şu adreste görebilirsiniz: [www.rainbird.com](http://www.rainbird.com)

## FCC Bölüm 15

Bu ekipmanın; FCC Yönetmeliği, Bölüm 15 uyarınca B Sınıfı dijital cihazlara ilişkin sınırlara uygun olduğu yapılan testler sonucunda tespit edilmiştir. Bu sınırlar, mesken alanlara yapılan kurulumlarda zararlı parazite karşı makul korumanın sağlanması temelinde tesis edilmiştir.

Bu ekipman, radyo frekansı enerjisi oluşturur, kullanır ve bu enerjii yayabilir; talimatlara göre kurulmaması ve kullanılmaması halinde radyo iletişimlerinde zararlı parazitlere neden olabilir. Bununla birlikte kurulumda parazitin kesinlikle gerçekleşeceği söylenemez.

Ekipmanın radyo veya televizyon alıcısında zararlı parazite neden olup olmadığını ekipmanı açıp kapatarak anlayabilirsiniz. Neden olması durumunda, kullanıcının aşağıdaki önlemleri alarak paraziti önlemeye çalışması tavsiye edilir:

- Alıcı antenin yönünü veya yerini değiştirin.
  - Ekipman ve alıcı arasındaki mesafeyi artırın.
  - Ekipmanı, alıcının bağlı olduğu devreden farklı bir devreye bağlı prize takın.
  - Satıcıya danışın veya deneyimli bir radyo/TV teknisyeninden yardım isteyin.
  - Rain Bird Corporation tarafından açıkça onaylanmamış değişiklikler veya modifikasyonlar, kullanıcının ekipmanı çalıştırma yetkisini geçersiz kılabılır.
  - Bu ürün, sistem bileşenleri arasında korumalı giriş çıkış kabloları ve konnektörlerinin kullanıldığı test koşulları altında FCC sertifikası almıştır. FCC yönetmeliklerine uygunluk açısından kullanıcının korumalı kablo ve konnektörler kullanması ve bunları düzgün biçimde takması zorunludur.
  - Bu B Sınıfı dijital cihazlar, Kanada Parazit Oluşturan Ekipman Yönetmeliği'nin tüm gereksinimlerini karşılar.
- Cet appareil Numérique de la classe B respecte toutes les exigences du Règlement sur le matériel brouilleur du Canada



## Konformitätserklärung

Rain Bird Corporation bestätigt hiermit, dass die ESP-Me-Produktfamilien für die Bewässerungssteuerung die europäischen Richtlinien 2004/108/EC zur „elektromagnetischen Verträglichkeit“ und 2006/95/EC zur „Niederspannung“ und 2011/65/EU zu „Europäischen RoHS“ erfüllen.

## Dichiarazione di conformità

Rain Bird Corporation con il presente dichiara che la serie ESP-Me di programmatori per irrigazione è conforme alle Direttive europee 2004/108/CE sulla “Compatibilità elettromagnetica” e 2006/95/CE sulla “Bassa tensione” e 2011/65/EU (“ROHS Europea”) sulla restrizione dell’uso di determinate sostanze pericolose nelle apparecchiature elettriche ed elettroniche.

## Deklaracja zgodności

Niniejszym firma Rain Bird Corporation deklaruje, że sterownik nawadniania ESP-Me spełnia wymagania dyrektywy europejskiej 2004/108/WE dotyczącej zgodności elektromagnetycznej, oraz dyrektywy europejskiej 2006/95/WE dla urządzeń niskonapięciowych. oraz dyrektywy europejskiej 2011/65/UE dotyczącej niebezpiecznych substancji w sprzęcie elektrycznym i elektronicznym.

## Декларация соответствия

Таким образом корпорация Rain Bird подтверждает, что семейства контроллеров полива ESP-Me соответствуют европейским директивам 2004/108/EC по “Электромагнитной совместимости” и 2006/95/EC по “Низкому напряжению”, а также 2011/65/EC по “Ограничению использования вредных веществ”.

## Uygunluk Beyanı

Rain Bird Corporation işbu belge ile ESP-Me sulama kontrol ünitesi ailelerinin “Elektromanyetik Uyumluluk” ile ilgili 2004/108/EC sayılı, ve “Düşük Gerilim” ile ilgili 2006/95/EC sayılı ve “Avrupa ROHS (Tehlikeli Maddelerin Kısıtlanması)” ile ilgili 2011/65/EU sayılı Avrupa Direktiflerine uygun olduğunu beyan eder.

## Declaration of Conformity

Rain Bird Corporation hereby declares that the ESP-Me irrigation controller families conform to the European Directives 2004/108/EC for “Electromagnetic Compatibility”, 2006/95/EC for “Low Voltage”, and 2011/65/EU for “European ROHS”.

**Place:** San Diego, CA USA

**Signature:**

**Full Name:** Ryan L. Walker

**Position:** Director

### Rain Bird Corporation

6991 East Southpoint Road  
Tucson, AZ 85756  
USA  
Tel: (520) 741-6100

### Rain Bird International

145 North Grand Ave.  
Glendora, CA 91741  
USA  
Tel: +1 (626) 963-9311

### Rain Bird Corporation

6970 W. Sierra Madre Ave.  
Azusa, CA 91702  
USA  
Tel.: (626) 812-3400

### Rain Bird Europe S.A.R.L

900, rue Ampère, B.P. 72000  
13792 Aix en Provence Cedex 3  
FRANCE  
Tel: 33 4 42 24 44 61

*This page intentionally left blank.*

*This page intentionally left blank.*

*This page intentionally left blank.*



**Rain Bird Corporation**

6991 East Southpoint Road  
Tucson, AZ 85756  
USA  
Tel: (520) 741-6100

**Rain Bird Corporation**

970 West Sierra Madre Avenue  
Azusa, CA 91702  
USA  
Tel.: (626) 812-3400

**Rain Bird International**

1000 West Sierra Madre Avenue  
Azusa, CA 91702  
USA  
Tel: +1 (626) 963-9311

**Rain Bird Europe S.A.R.L**

900, rue Ampère, B.P. 72000  
13792 Aix en Provence Cedex 3  
FRANCE  
Tel: 33 4 42 24 44 61

[www.rainbird.com](http://www.rainbird.com)  
[www.rainbird.eu](http://www.rainbird.eu)  
1-800-724-6247