



# **Programmatore ESP-RZ**

## Guida all'installazione e manuale operativo





# **Programmatore ESP-RZ**

## Guida all'installazione e manuale operativo

### **Indice**

---

#### **Introduzione**

|   |          |
|---|----------|
| <b>Benvenuti in Rain Bird.....</b>          | <b>1</b> |
| <b>Funzionalità del programmatore .....</b> | <b>1</b> |
| <b>Comandi e indicatori .....</b>           | <b>1</b> |
| Funzione tasti.....                         | 1        |

#### **Uso normale**

|                         |          |
|-------------------------|----------|
| <b>Automatico .....</b> | <b>2</b> |
| <b>Spento.....</b>      | <b>2</b> |

#### **Programmazione di base**

|   |          |
|---|----------|
| <b>Data/ora .....</b>                         | <b>2</b> |
| <b>Orario zona .....</b>                      | <b>3</b> |
| Selezionare zona.....                         | 3        |
| Impostare i tempi di irrigazione.....         | 3        |
| Imposta gli orari di avvio irrigazione.....   | 3        |
| Impostazione giorni di avvio irrigazione..... | 4        |
| Giorni personalizzati.....                    | 4        |
| Giorni dispari.....                           | 4        |
| Giorni pari.....                              | 4        |
| Giorni ciclici .....                          | 5        |

#### **Altre funzioni**

|                                    |          |
|------------------------------------|----------|
| <b>Irrigazione manuale .....</b>   | <b>5</b> |
| Irrigare TUTTE le zone:.....       | 5        |
| Irrigare UNA zona:.....            | 6        |
| <b>Regolazione stagionale.....</b> | <b>6</b> |

#### **Installazione**

|   |          |
|---|----------|
| <b>Modello per uso all'interno.....</b> | <b>7</b> |
| Montaggio del programmatore.....        | 7        |
| Collegamento dell'alimentazione.....    | 7        |
| <b>Collegamento dei conduttori.....</b> | <b>8</b> |
| Collegamento delle valvole zona.....    | 8        |
| Collegamento della valvola master.....  | 8        |
| Collegamento del relè avvio pompa.....  | 9        |
| Collegamento del sensore pioggia.....   | 9        |

#### **Opzioni e funzioni speciali**

|   |           |
|---|-----------|
| <b>Installazione delle batterie .....</b>     | <b>10</b> |
| <b>Pulsante di reset .....</b>                | <b>10</b> |
| <b>Bypass del sensore pioggia .....</b>       | <b>10</b> |
| Impostazione di bypass per tutte le zone..... | 10        |

#### **Risoluzione dei problemi**

|                                       |           |
|---------------------------------------|-----------|
| <b>Rilevazione degli errori.....</b>  | <b>11</b> |
| <b>Problemi di irrigazione .....</b>  | <b>11</b> |
| <b>Problemi elettrici.....</b>        | <b>11</b> |
| <b>Tabella di programmazione.....</b> | <b>12</b> |

# Introduzione

## Benvenuti in Rain Bird

**Grazie per avere scelto il programmatore ESP-RZ di Rain Bird.**

Rain Bird è da più di settant'anni il leader del settore, fornendo prodotti e servizi della più alta qualità per la gestione avanzata dell'irrigazione.

## Programmatore ESP-RZ

**Il nuovo programmatore di Rain Bird è stato progettato per fornire molti anni di gestione avanzata dell'irrigazione.**

Il presente manuale contiene istruzioni dettagliate su come installare e usare il programmatore ESP-RZ.

## Comandi e indicatori

**L'interfaccia utente facile da programmare consente di impostare rapidamente e in modo efficiente orari di irrigazione personalizzati.**

### Funzione tasti

#### Spento (Off)

Annula immediatamente qualsiasi irrigazione in corso e disattiva l'irrigazione automatica.

#### Automatico (Auto)

L'irrigazione avviene in modo automatico secondo gli orari di irrigazione programmati.

#### Data/ora (Date/Time)

Imposta la data di calendario corrente e l'ora del giorno.

#### Regolazione stagionale (Seasonal Adjust)

Aumenta o diminuisce la durata dell'irrigazione (tempi di irrigazione) per tutte le zone.

#### Irrigazione manuale (Manual Watering)

Avvia immediatamente l'irrigazione per tutte le zone o per una zona singola qualsiasi.

#### Orario zona (Zone Schedule)

Crea gli orari di irrigazione personalizzati che si eseguiranno automaticamente alle ore e con durate ed intervalli specifici.

## Funzionalità del programmatore

**Il programmatore ESP-RZ possiede varie funzioni avanzate per gestire l'irrigazione, comprese:**

- Programmazione per zona che consente orari di irrigazione indipendenti per aree diverse (zone), basati sulle esigenze di irrigazione specifiche di ciascun area.
- I programmi possono essere impostati per irrigare in giorni a scelta della settimana, in giorni pari o dispari secondo il calendario o a intervalli personalizzati, consentendo così una maggiore flessibilità e controllo degli orari di irrigazione.
- L'uso di più tempi di avvio irrigazione consente di eseguire lo stesso programma in più orari dello stesso giorno.
- La regolazione stagionale consente di regolare in modo rapido la durata dell'irrigazione in base a condizioni climatiche o di altra natura.
- La funzione di irrigazione manuale consente di irrigare immediatamente tutte le zone oppure una zona per volta.

#### Schermo del display

Visualizza le informazioni di programmazione e le opzioni di programma stato irriguo attivo.

#### Tasti indietro/avanti (Next/Back)

Selezionano le opzioni di programma.

#### + o - Tasti

Regolazione delle impostazioni di programmazione.

**!** **NOTA:** premere e tenere **PREMUTO (HOLD)** + o - per velocizzare l'impostazione delle regolazioni.



## Uso normale



### Automatico

**L'irrigazione avviene in modo automatico secondo gli orari di irrigazione programmati.**

- ▶ Premere il tasto **AUTO** per riprendere il funzionamento normale quando si è terminata la programmazione e per monitorare l'irrigazione in corso.

**!** **NOTA:** a meno che il tasto **SPENTO (OFF)** non venga premuto, il programmatore è preimpostato per riportarsi sulla modalità AUTO dopo 10 minuti se non si verifica alcuna attività di programmazione (tasti premuti) durante quel periodo di tempo.

#### In modalità automatica:

Il display visualizza l'ora, la data e il giorno della settimana corrente:

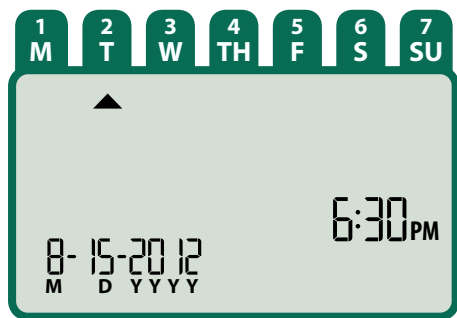

#### Durante l'irrigazione:

Il display mostra il simbolo dell'irrigatore lampeggiante, il numero della zona attiva e il tempo irriguo rimasto per quella zona.

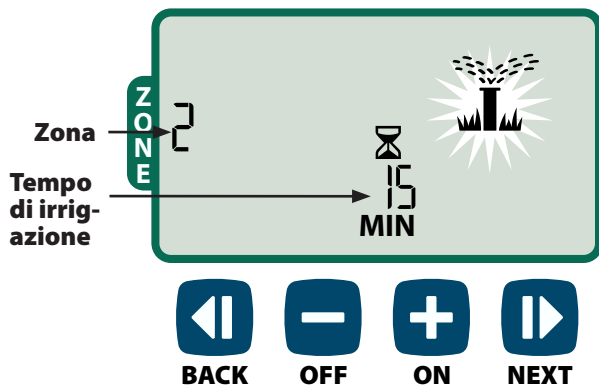

- ▶ Premere **+ 0 -** per regolare il tempo di irrigazione rimasto per la zona attiva, secondo le esigenze.

- ▶ Premere **AVANTI (NEXT)** per annullare immediatamente l'irrigazione della zona attiva e passare alla zona successiva nella coda di irrigazione.

## OFF Spento

**Annulla immediatamente ogni irrigazione in corso e disattiva l'irrigazione automatica.**

- ▶ Premere il tasto **SPENTO (OFF)** per annullare immediatamente l'irrigazione in corso.

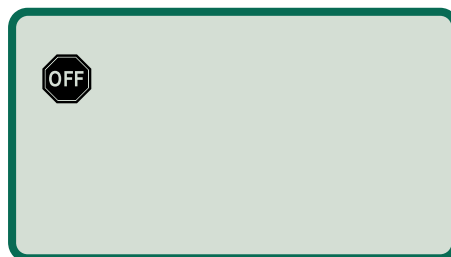

Gli orari di irrigazione programmati sono conservati in memoria anche quando il programmatore è spento o viene a mancare la corrente.

**!** **NOTA:** premere il tasto **AUTO** per riprendere il funzionamento normale. L'irrigazione automatica NON avrà luogo se il programmatore rimane in modalità SPENTO.

## Programmazione di base



### Data/ora

**Imposta la data di calendario corrente e l'ora del giorno.**

- ▶ Premere il tasto **DATA/ORA (DATE/TIME)**.
- ▶ Premere **+ 0 -** per impostare il mese (M); quindi premere **AVANTI (NEXT)** per selezionare il giorno (D), quindi l'anno (YYYY).

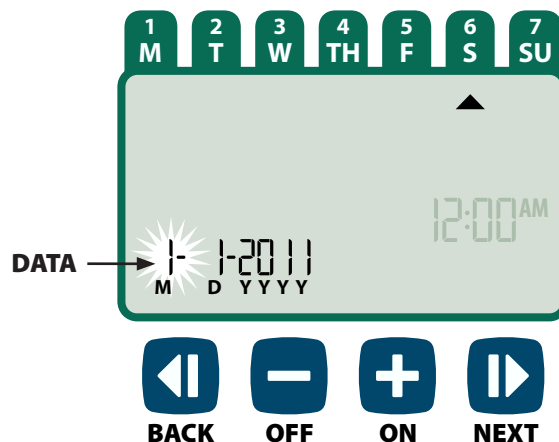

- Premere **+ o -** per impostare l'ora (accertandosi che AM/PM sia impostato in modo corretto); quindi premere **AVANTI (NEXT)** per selezionare e impostare i minuti.

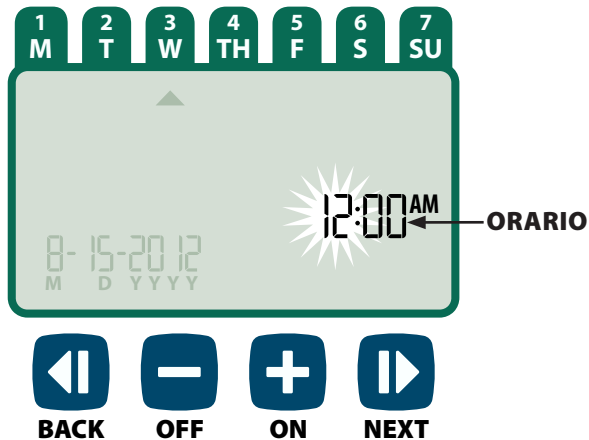

- ! **NOTA:** per mantenere la data e l'ora se viene a mancare la corrente, si possono installare due batterie AAA. Per informazioni dettagliate, vedere "Installazione delle batterie".



## Orario zona (Zone Schedule)

*Crea gli orari di irrigazione personalizzati che si eseguiranno automaticamente alle ore e con durate ed intervalli specifici.*

- Premere il tasto **ORARIO ZONA (ZONE SCHEDULE)**.

### 1 Selezionare zona

*Le zone rappresentano aree designate (ad esempio, "giardino rose") definite dall'utente come località da irrigare. Per maggiori informazioni, vedere "Tabella di programmazione".*

- Premere **+ o -** per selezionare il numero di zona desiderato; quindi premere **AVANTI (NEXT)**.

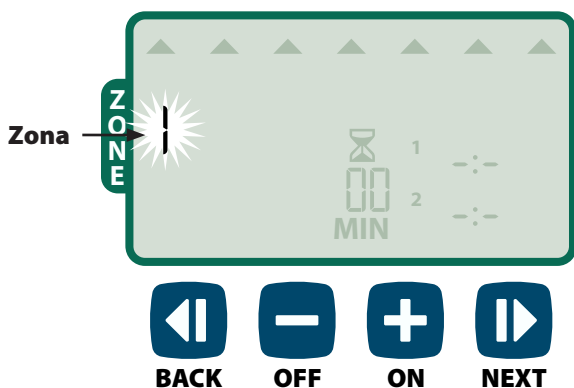

### 2 Impostare i tempi di irrigazione

*I tempi di irrigazione rappresentano le durate (ad esempio, 20 minuti) dell'irrigazione.*

- ! **NOTA:** i tempi di irrigazione possono essere impostati tra 1 e 199 minuti.

- Premere **+ o -** per impostare il tempo di irrigazione desiderato (MIN); quindi premere **AVANTI (NEXT)**.

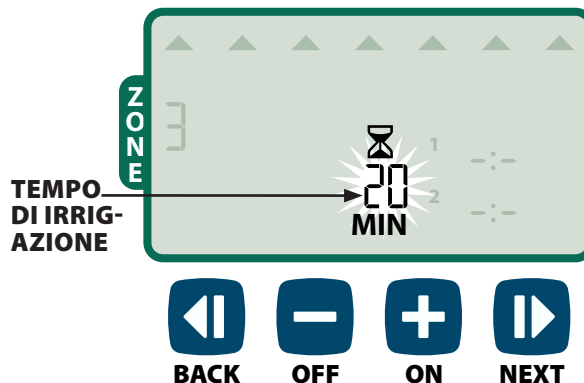

### 3 Imposta gli orari di avvio irrigazione

*Gli orari di avvio irrigazione rappresentano le ore del giorno alle quali l'irrigazione avrà inizio.*

- ! **NOTA:** per ogni zona è disponibile un totale massimo di quattro orari di avvio (1 - 4).

- Premere **+ o -** per impostare la prima ora di avvio (accertandosi che AM/PM sia impostato in modo corretto); quindi premere **AVANTI (NEXT)**.

- ! **NOTA:** la regolazione degli orari di avvio viene impostata in intervalli di 10 minuti.

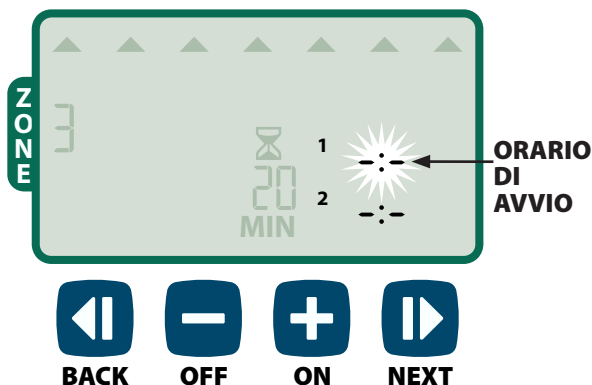

- ↻ **RIPETERE** secondo le esigenze per impostare altri orari di avvio per quella zona.

- ! **NOTA:** premendo **AVANTI (NEXT)** quando **-:- SPENTO (OFF)** sta lampeggiando sul display si avvanzerà al punto 4.

## 4 Impostazione giorni di avvio irrigazione

I giorni di avvio irrigazione sono giorni di calendario o intervalli (ad esempio, lunedì, mercoledì e venerdì) in cui l'irrigazione è consentita.

- ▶ Premere **+ o -** per selezionare una delle quattro opzioni disponibili per i giorni di avvio irrigazione:
  - a. **Giorni personalizzati** – per programmare l'irrigazione in giorni a scelta della settimana, **passare a 4a.**
  - b. **Giorni dispari** – per programmare l'irrigazione nei giorni dispari di calendario (1, 3, 5 ... 29, ecc.), **passare a 4b.**
  - c. **Giorni pari** – per programmare l'irrigazione nei giorni pari di calendario (2, 4, 6 ... 30, ecc.), **passare a 4c.**
  - d. **Giorni ciclici** – per programmare l'irrigazione a intervalli (ogni 2 giorni, o 3 giorni, ecc.), **passare a 4d.**

### 4a Giorni personalizzati

- ▶ Premere **+ o -** per selezionare  quindi premere **AVANTI (NEXT)**.

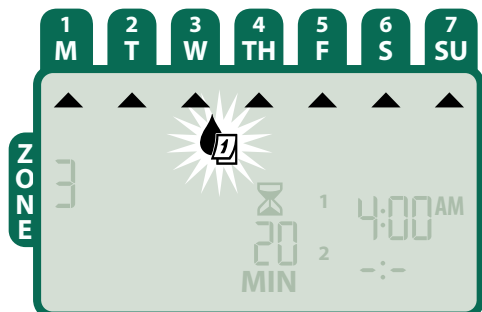

- ▶ Premere **ACCESO (ON)** (per attivare) o **SPENTO (OFF)** (per disattivare) l'indicatore lampeggiante di selezione giorno. Il cursore si sposterà avanti sulla selezione giorno successiva.

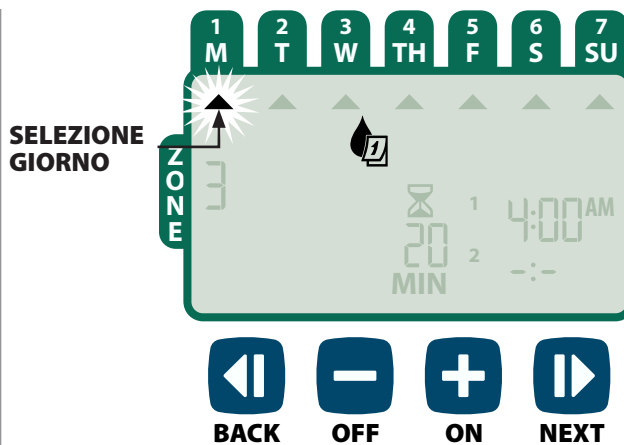

- ▶ Premere **ACCESO (ON)** o **SPENTO (OFF)** per impostare gli altri giorni della settimana secondo le esigenze.

### 4b Giorni dispari

- ▶ Premere **+ o -** per selezionare  1,3,5...29 quindi premere **AVANTI (NEXT)**.

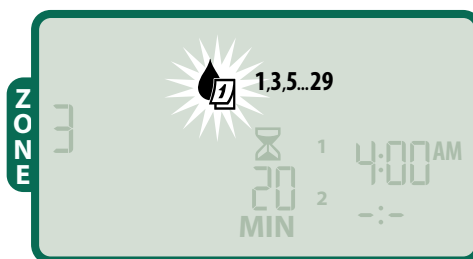

### 4c Giorni pari

- ▶ Premere **+ o -** per selezionare  2,4,6...30 quindi premere **AVANTI (NEXT)**.

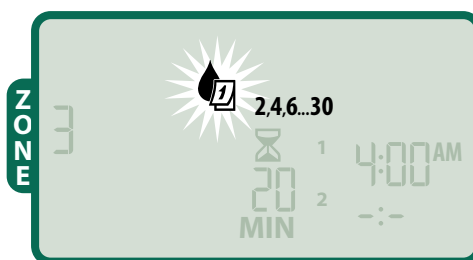

#### 4d Giorni ciclici

- Premere **+** **o** **-** per selezionare quindi premere **AVANTI (NEXT)**.

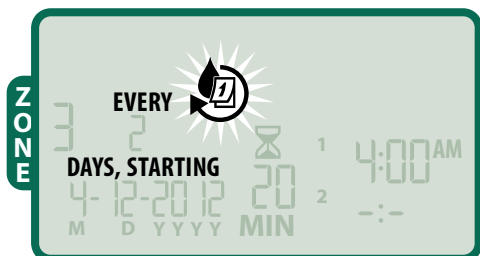

- Premere **+** **o** **-** per impostare il ciclo di giorni desiderato; quindi premere **AVANTI (NEXT)**.

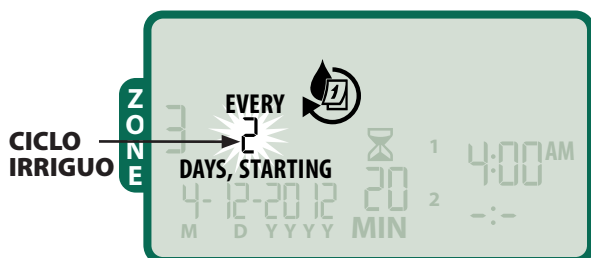

- Premere **+** **o** **-** per impostare la data di avvio desiderata; quindi premere **AVANTI (NEXT)**.

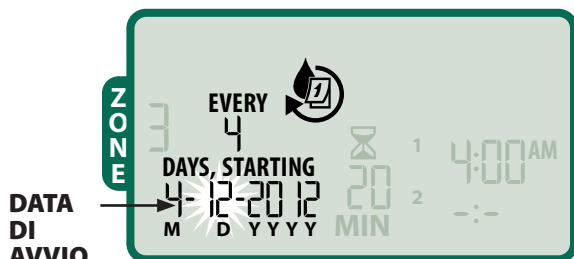

**!** **NOTA:** si può scegliere solo una data di avvio che cada all'interno del ciclo di giorni corrente. Il display si aggiornerà sempre visualizzando il giorno successivo di irrigazione programmata.

**QUINDI**

**↻** **RIPETERE** i punti 1-4 per altre zone, secondo le esigenze.

## Altre funzioni



### Irrigazione manuale

**Avvia immediatamente l'irrigazione per TUTTE le zone o per UNA zona singola qualsiasi.**

#### Irrigare **TUTTE** le zone:

- Premere il tasto **IRRIGAZIONE MANUALE (MANUAL WATERING)**.
- Appare la selezione predefinita con **TUTTE** le zone; premere **AVANTI (NEXT)** per continuare.

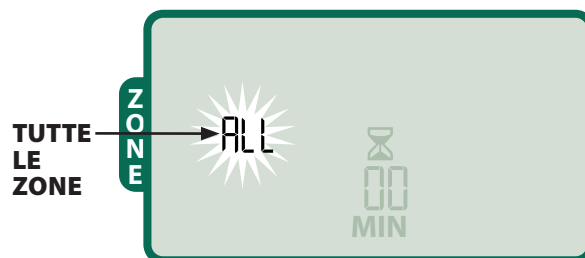

- Premere **+** **o** **-** per impostare il tempo di irrigazione desiderato; quindi premere **AVANTI (NEXT)** per iniziare ad irrigare.

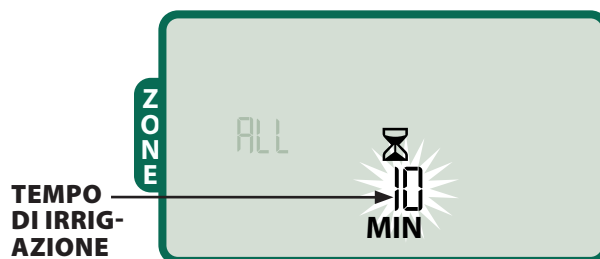

#### Durante l'irrigazione manuale:

- Premere **+** **o** **-** per regolare il tempo di irrigazione rimasto per la zona attiva, secondo le esigenze.
- Premere **AVANTI (NEXT)** per annullare immediatamente l'irrigazione della zona attiva e passare alla zona successiva nella coda di irrigazione.

## Irrigare UNA zona:

- ▶ Premere il tasto **IRRIGAZIONE MANUALE (MANUAL WATERING)**.
- ▶ Premere **+ 0 -** per selezionare UNA zona qualsiasi; quindi premere **AVANTI (NEXT)**.

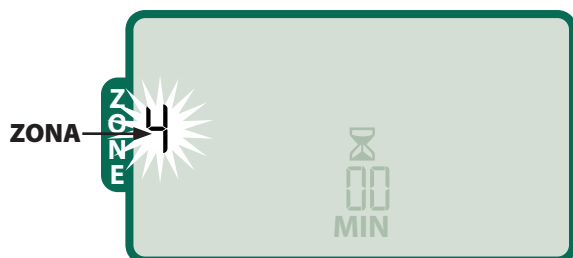

- ▶ Premere **+ 0 -** per impostare il tempo di irrigazione desiderato; quindi premere **AVANTI (NEXT)** per iniziare ad irrigare.

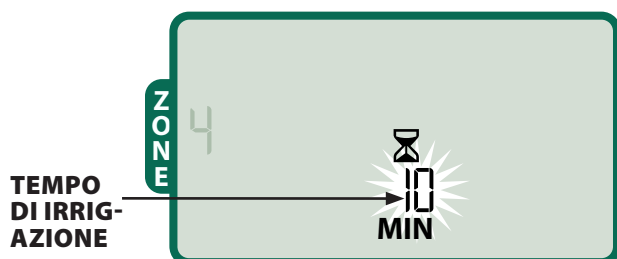

## Durante l'irrigazione manuale:

- ▶ Premere **+ 0 -** per regolare il tempo di irrigazione rimasto per la zona attiva, secondo le esigenze.



## Regolazione stagionale

**Aumenta o diminuisce la durata di irrigazione (tempi di irrigazione) per tutte le zone.**

- ▶ Premere il tasto **REGOLAZIONE STAGIONALE (SEASONAL ADJUST)**.
- ▶ Premere **+ 0 -** per aumentare o diminuire l'impostazione della percentuale di **REGOLAZIONE STAGIONALE**.

**! NOTA:** il valore della **REGOLAZIONE STAGIONALE** può essere impostato tra -90% to +100%. Per esempio, una regolazione stagionale di +50% significa che un tempo di irrigazione di 10 minuti diventerà di 15 minuti.

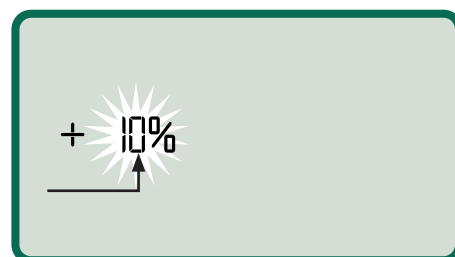

**IMPOSTAZIONE**



**! NOTA:** la **REGOLAZIONE STAGIONALE** si applica a **TUTTI** gli orari di irrigazione programmati.



# Installazione

## Modello per uso all'interno

### Montaggio del programmatore

- ▶ Selezionare un posto adatto per il montaggio su una parete all'interno, a non più di 6 piedi (1.8 metri) di distanza da una presa elettrica con messa a terra. Lasciare spazio sufficiente per le connessioni di conduttura sotto l'unità.

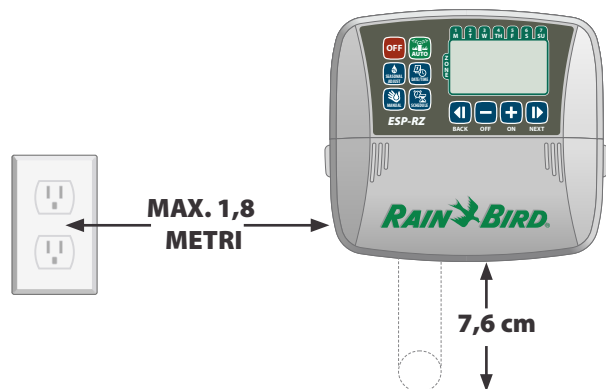

**! NOTA:** NON utilizzare una presa che sia comandata da un interruttore di ACCENSIONE/SPEGNIMENTO luci o una presa tipo salvavita.

- ▶ Afferrare i due appigli sui due lati del coperchio del vano fili e tirare verso di sé per rimuoverlo.



- ▶ Avvitare una vite di montaggio sulla parete. Lasciare uno spazio di 1/8 di pollice (3 mm) tra la testa della vite e la superficie della parete.

**! NOTA:** se è necessario, servirsi dei tasselli in dotazione per garantire che le viti possano essere fissate in modo sicuro.

- ▶ Individuare il foro chiavetta sul lato posteriore del programmatore e appendere l'unità in modo sicuro sulla vite di montaggio.

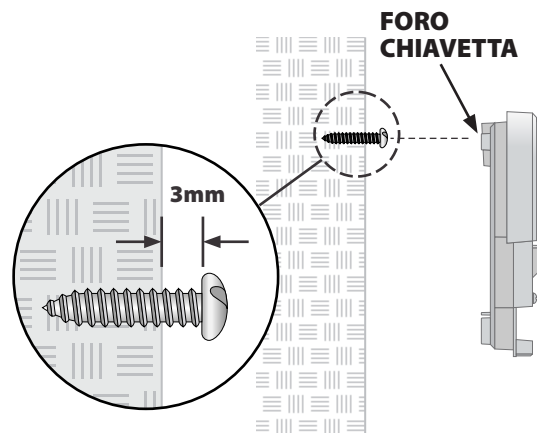

- ▶ Avvitare sulla parete una seconda vite di montaggio facendola passare attraverso il foro all'interno del vano fili. verificare che l'unità sia fissata alla parete in modo sicuro.

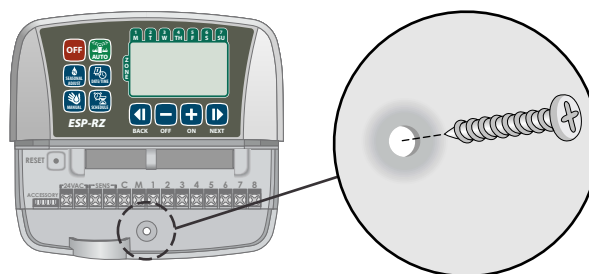

### Collegamento dell'alimentazione

- ▶ Fare passare il cavo di alimentazione nell'apertura di condotto sul fondo dell'unità.
- ▶ Collegare i due fili di estremità del cavo di alimentazione ai due terminali 24 V c.a. di collegamento sul programmatore

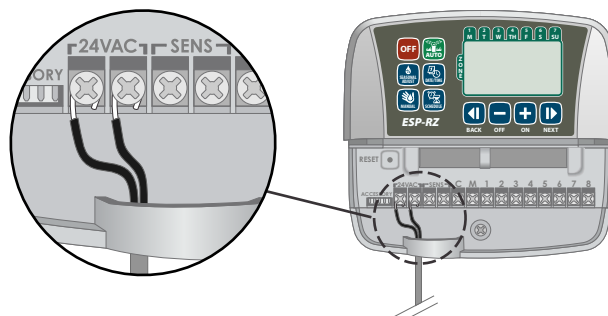

- ▶ Inserire il trasformatore nella presa elettrica.

**⚡ AVVERTENZA:** NON inserire il trasformatore prima di avere terminato i collegamenti e avere controllato l'impianto.

**!** **NOTA:** Questo prodotto non deve essere utilizzato da adulti o bambini affetti da disabilità fisiche, sensoriali o mentali oppure da persone che non hanno alcuna esperienza o conoscenza dell'apparecchio, a meno che non siano sorvegliate o siano state istruite sull'uso del prodotto da una persona responsabile della loro sicurezza.

Sorvegliare i bambini per accertarsi che non giochino con l'apparecchio.

**⚡** **AVVERTENZA:** Se il cavo di alimentazione di un programmatore per esterni è danneggiato, deve essere sostituito con un cavo speciale o un gruppo del tipo in dotazione da produttore o dall'agente di servizio.

Se il cavo di alimentazione di un programmatore per interni è danneggiato, deve essere sostituito dal produttore, dal suo agente di servizio o da personale qualificato al fine di evitare rischi.

## Collegamento dei conduttori

**Collegare i conduttori di valvola per le varie zone e per (opzionale) la valvola master, il relè di avvio pompa o il sensore pioggia.**

**!** **NOTA:** quando si installa un modello per uso all'esterno, fare passare tutti i fili di campo tramite condotto o tramite il foro incompleto sulla parte posteriore dell'unità.

## Collegamento delle valvole zona

- ▶ Collegare i fili di alimentazione di ciascuna valvola di zona al corrispondente numero di zona sul blocco terminali del programmatore.
- ▶ Collegare il filo comune di ciascuna valvola al terminale COMUNE (C).

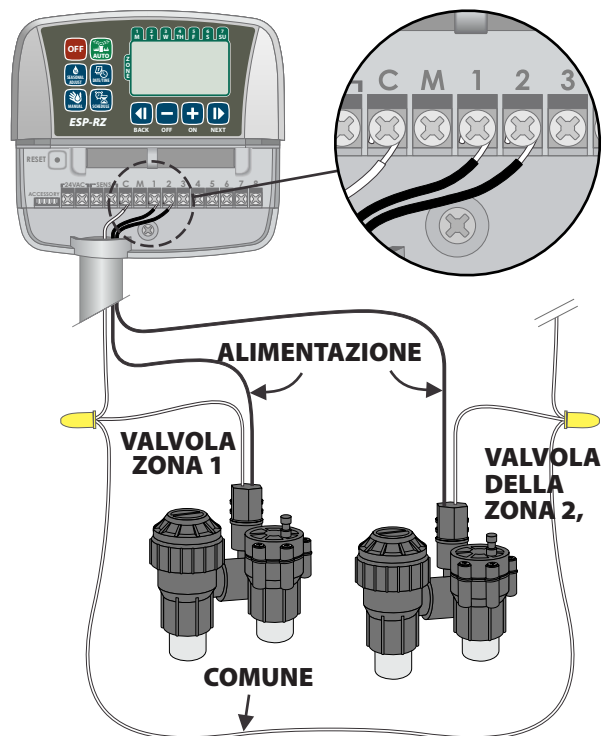

## Collegamento della valvola master

**Collegare una valvola master opzionale al programmatore ESP-RZ.**

- ▶ Collegare il filo di alimentazione della valvola master al terminale master (M) sul blocco terminali del programmatore.
- ▶ Collegare il filo comune della valvola master al terminale COMUNE (C).

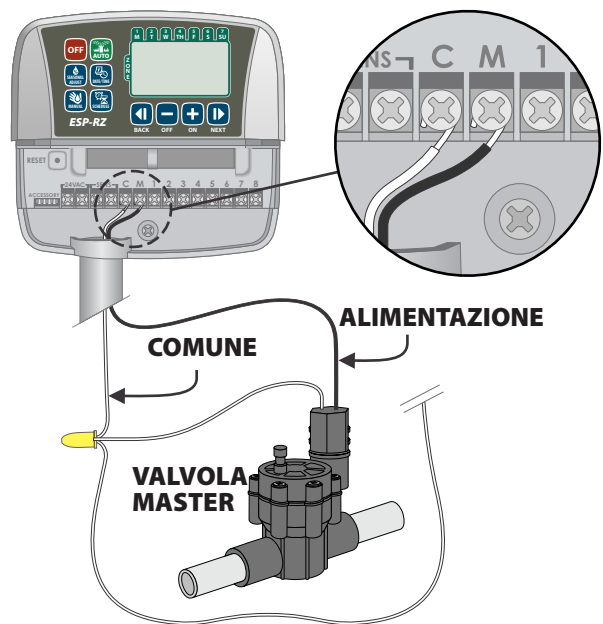

## Collegamento del relè avvio pompa

### Collegare relè avvio pompa opzionale al programmatore ESP-RZ.

In alcuni posti si usano pompe per estrarre acqua da un pozzo o da altre fonti. Per poter attivare la pompa dal programmatore, occorre installare un relè di avvio pompa.

Il relè di avvio pompa si collega nello stesso modo di una valvola master al programmatore, ma in modo diverso alla fonte idrica.

**!** **NOTA:** il programmatore ESP-RZ NON fornisce l'alimentazione per una pompa.

- ▶ Collegare il filo d'ingresso del relè tra il relè di avvio pompa e il terminale master (M) sul blocco terminali del programmatore.

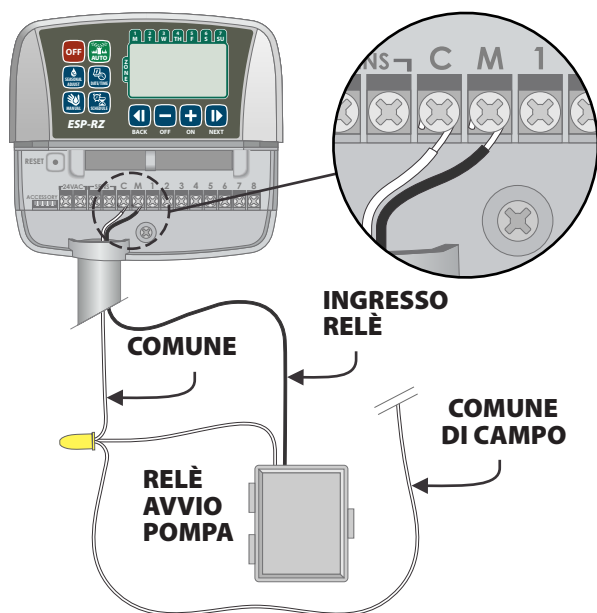

- ▶ Collegare il filo comune del relè avvio pompa al terminale COMUNE (C).

**!** **NOTA:** per evitare possibili danni alla pompa quando si usa un relè di avvio pompa, collegare un corto filo di ponticello tra l'eventuale terminale o terminali di zona inutilizzati e il più vicino terminale di zona in uso.

Ad esempio, se si usa un modello di programmatore a 4 zone con solamente due zone collegate, collegare le zone 3 e 4 al più vicino terminale attivo (nell'esempio, la zona 2).

## Collegamento del sensore pioggia

### Collegare un sensore pioggia opzionale al programmatore ESP-RZ.

- ▶ Sulla scheda terminali, togliere il filo di ponticello tra i terminali SENS.

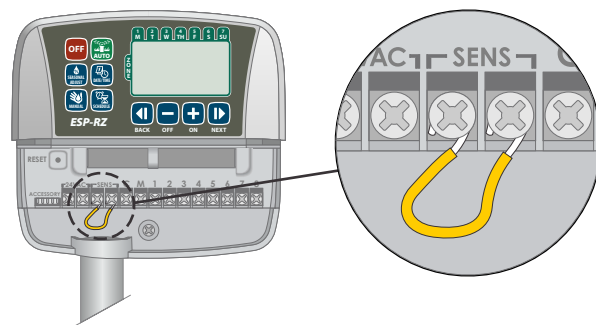

- ▶ Collegare entrambi i fili del sensore pioggia ai terminali SENS.

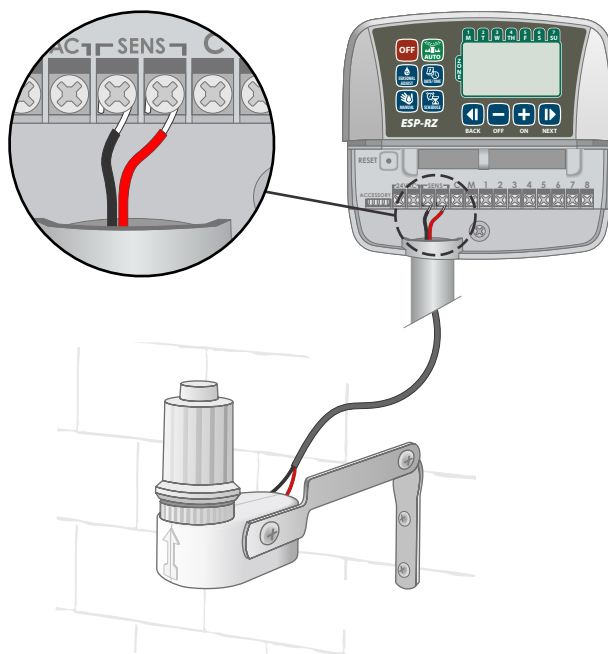

## Opzioni e funzioni speciali

### Installazione delle batterie

**Quando sono state installate le batterie di backup, il programmatore ESP-RZ può conservare l'ora e la data.**

**!** **NOTA:** i programmi sono conservati in memoria non volatile e rimarranno nel programmatore anche se non si installano le batterie.

- ▶ Inserire due batterie AAA negli scomparti per le batterie, al disopra del blocco terminali, come mostrato sotto.

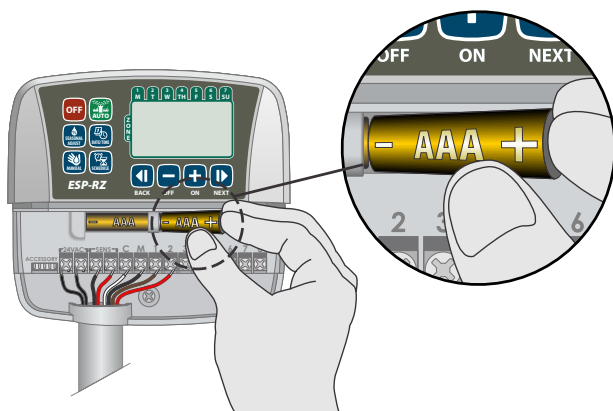

### Pulsante di reset

**Se il programmatore non funziona correttamente si può provare a premere RESET.**

**!** **NOTA:** tutti gli orari di irrigazione precedentemente programmati saranno conservati in memoria, ma si dovranno reimpostare la data e l'ora correnti.

- ▶ Inserire un piccolo utensile, ad esempio un fermaglio per carta, nell'apposito foro e premere sino a quando il programmatore non si resetta.

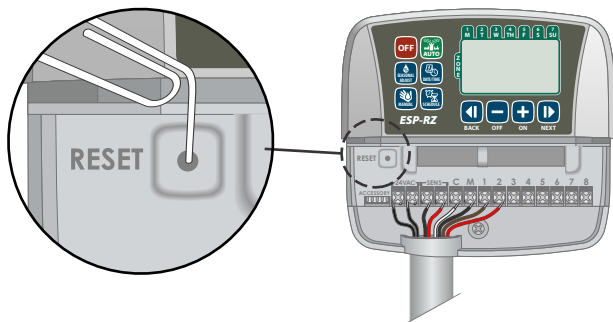

### Bypass del sensore pioggia

**Il programmatore può essere impostato manualmente in modo da RISPETTARE (OBEY) o IGNORARE (IGNORE) il sensore pioggia.**

**!** **NOTA:** l'impostazione di bypass del sensore pioggia non può essere modificata mentre il programmatore sta irrigando.

### Impostazione di bypass per tutte le zone

- ▶ Premere il tasto **AUTO**.
- ▶ Premere e rilasciare entrambi i tasti **INDIETRO (BACK)** e **AVANTI (NEXT)** allo stesso tempo per alternare tra RISPETTARE (OBEY) e IGNORARE (IGNORE).



Il simbolo **NESSUNO SENSORE PIOGGIA (NO RAIN SENSOR)** appare sul display quando si seleziona IGNORARE (IGNORE).

## Risoluzione dei problemi

### Rilevazione degli errori

Nel programmatore ESP-RZ è incorporato un sistema di rilevazione degli errori che rileva quando si verifica un corto circuito o una condizione di sovraccarico sulla linea di uscita di una zona.

**In caso di condizione di errore, si verifica quanto segue:**

- Quando l'unità è in modalità AUTO o IRRIGAZIONE MANUALE (MANUAL WATERING) sul display appare un messaggio di segnalazione con il numero della zona interessata e la scritta "Err".

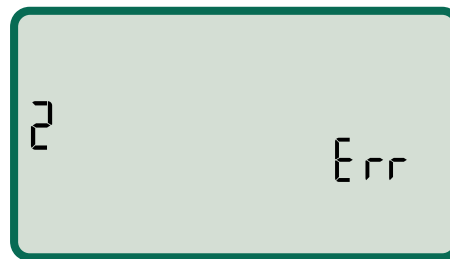

- L'irrigazione della zona colpita termina del tutto e l'irrigazione si sposta alla zona successiva operabile nella coda di irrigazione.

**!** **NOTA:** il programmatore proverà a irrigare di nuovo la zona interessata all'orario di irrigazione successivo. Il completamento di un'irrigazione riuscita eliminerà la condizione di errore associata con quella zona.

### Problemi di irrigazione

| Problema   | Possibile causa  | Possibile rimedio  |
|--|--|--|
| <b>Gli orari programmati e l'irrigazione manuale non si avviano.</b> | La fonte idrica non fornisce l'acqua.  | Controllare che non ci siano interruzioni nella linea di fornitura principale dell'acqua e che il resto dell'impianto di fornitura dell'acqua non abbia occlusioni e operi in modo corretto.     |
|  | I conduttori sono allentati o non sono collegati in modo corretto.   | Controllare che l'impianto di campo e il relè di avvio pompa siano collegati in modo sicuro sia presso il programmatore sia sul campo.   |
|  | Ci sono fili corrosi o danneggiati nell'impianto di campo.   | Controllare i fili dell'impianto di campo e sostituire quelli danneggiati, secondo necessità. Controllare le connessioni dei fili e, se necessario, sostituire con connessioni a tenuta d'acqua. |
|  | Il sensore pioggia collegato potrebbe essere stato attivato.   | Lasciare che il sensore pioggia si asciughi oppure scollegarlo dal blocco terminali sul programmatore e sostituirlo con un filo di ponticello tra i due terminali SENS.                          |
|  | Il filo di ponticello che collega i due terminali SENS sul blocco terminali potrebbe mancare o essere danneggiato. | Fare ponte tra i due terminali SENS sul blocco terminali del programmatore collegandoli con un pezzo corto di filo di misura da 14 a 18.   |

### Problemi elettrici

| Problema   | Possibile causa   | Possibile rimedio  |
|--|---|--|
| <b>Il display è vuoto</b>  | il programmatore non è alimentato.  | Controllare che l'alimentatore di corrente alternata generale sia inserito o collegato in modo sicuro e che operi correttamente.   |
| <b>Il display è bloccato e il programmatore non accetta le programmazioni.</b> | Un sovraccarico di corrente può aver creato interferenza con l'elettronica del programmatore. | Scollegare il programmatore per 2 minuti e quindi collegarlo di nuovo. In caso di danno non permanente il programmatore dovrebbe riprendere ad accettare le programmazioni e a funzionare in modo normale. |

## Tabella di programmazione

Prima di programmare il programmatore preparare un piano con gli orari di irrigazione di ogni zona utilizzando la tabella di programmazione e conservarlo per riferimento.

- ▶ Nella colonna Descrizione zona immettere una breve denominazione descrittiva come ad esempio "prato davanti" o "prato a lato".

- ▶ Immettere il tempo di irrigazione per quella zona.
- ▶ Immettere gli orari di avvio irrigazione (massimo di quattro).
- ▶ Selezionare i giorni di inizio irrigazione (checkbox). Quando si scelgono giorni personalizzati, cerchiare i giorni irrigui della settimana. Quando si scelgono i giorni ciclici, immettere un numero da 1 a 14.

| Zona | Descrizione zona | Tempo di irrigazione | Tempi inizio irrigazione |             | Giorni inizio irrigazione  |
|------|------------------|----------------------|--------------------------|-------------|--|
| 1    |                  | _____<br>MIN.        | 1 ____:____              | 4 ____:____ | <input type="checkbox"/> <b>Giorni personalizzati</b><br>M T W T F S D                     |
|      |                  |                      | 2 ____:____              | 5 ____:____ | <input type="checkbox"/> <b>Giorni dispari</b> <input type="checkbox"/> <b>Giorni pari</b> |
|      |                  |                      |                          |             | <input type="checkbox"/> <b>Giorni ciclici</b> ogni ____ giorni                            |
|      |                  |                      |                          |             |  |
| 2    |                  | _____<br>MIN.        | 1 ____:____              | 4 ____:____ | <input type="checkbox"/> <b>Giorni personalizzati</b><br>M T W T F S D                     |
|      |                  |                      | 2 ____:____              | 5 ____:____ | <input type="checkbox"/> <b>Giorni dispari</b> <input type="checkbox"/> <b>Giorni pari</b> |
|      |                  |                      |                          |             | <input type="checkbox"/> <b>Giorni ciclici</b> ogni ____ giorni                            |
|      |                  |                      |                          |             |  |
| 3    |                  | _____<br>MIN.        | 1 ____:____              | 4 ____:____ | <input type="checkbox"/> <b>Giorni personalizzati</b><br>M T W T F S D                     |
|      |                  |                      | 2 ____:____              | 5 ____:____ | <input type="checkbox"/> <b>Giorni dispari</b> <input type="checkbox"/> <b>Giorni pari</b> |
|      |                  |                      |                          |             | <input type="checkbox"/> <b>Giorni ciclici</b> ogni ____ giorni                            |
|      |                  |                      |                          |             |  |
| 4    |                  | _____<br>MIN.        | 1 ____:____              | 4 ____:____ | <input type="checkbox"/> <b>Giorni personalizzati</b><br>M T W T F S D                     |
|      |                  |                      | 2 ____:____              | 5 ____:____ | <input type="checkbox"/> <b>Giorni dispari</b> <input type="checkbox"/> <b>Giorni pari</b> |
|      |                  |                      |                          |             | <input type="checkbox"/> <b>Giorni ciclici</b> ogni ____ giorni                            |
|      |                  |                      |                          |             |  |
| 5    |                  | _____<br>MIN.        | 1 ____:____              | 4 ____:____ | <input type="checkbox"/> <b>Giorni personalizzati</b><br>M T W T F S D                     |
|      |                  |                      | 2 ____:____              | 5 ____:____ | <input type="checkbox"/> <b>Giorni dispari</b> <input type="checkbox"/> <b>Giorni pari</b> |
|      |                  |                      |                          |             | <input type="checkbox"/> <b>Giorni ciclici</b> ogni ____ giorni                            |
|      |                  |                      |                          |             |  |
| 6    |                  | _____<br>MIN.        | 1 ____:____              | 4 ____:____ | <input type="checkbox"/> <b>Giorni personalizzati</b><br>M T W T F S D                     |
|      |                  |                      | 2 ____:____              | 5 ____:____ | <input type="checkbox"/> <b>Giorni dispari</b> <input type="checkbox"/> <b>Giorni pari</b> |
|      |                  |                      |                          |             | <input type="checkbox"/> <b>Giorni ciclici</b> ogni ____ giorni                            |
|      |                  |                      |                          |             |  |
| 7    |                  | _____<br>MIN.        | 1 ____:____              | 4 ____:____ | <input type="checkbox"/> <b>Giorni personalizzati</b><br>M T W T F S D                     |
|      |                  |                      | 2 ____:____              | 5 ____:____ | <input type="checkbox"/> <b>Giorni dispari</b> <input type="checkbox"/> <b>Giorni pari</b> |
|      |                  |                      |                          |             | <input type="checkbox"/> <b>Giorni ciclici</b> ogni ____ giorni                            |
|      |                  |                      |                          |             |  |
| 8    |                  | _____<br>MIN.        | 1 ____:____              | 4 ____:____ | <input type="checkbox"/> <b>Giorni personalizzati</b><br>M T W T F S D                     |
|      |                  |                      | 2 ____:____              | 5 ____:____ | <input type="checkbox"/> <b>Giorni dispari</b> <input type="checkbox"/> <b>Giorni pari</b> |
|      |                  |                      |                          |             | <input type="checkbox"/> <b>Giorni ciclici</b> ogni ____ giorni                            |
|      |                  |                      |                          |             |  |



**Rain Bird Corporation**  
6991 East Southpoint Road  
Tucson, AZ 85756  
USA  
Telefono: (520) 741-6100  
Fax: (520) 741-6522

**Rain Bird International**  
1000 West Sierra Madre Avenue  
Azusa, CA 91702  
USA  
Telefono: +1 (626) 963-9311  
Fax: +1 (626) 852-7343

**Rain Bird Europe SNC**  
900, rue Ampère, B.P. 72000  
13792 Aix-en-Provence Cedex 3  
FRANCIA  
Telefono: (33) 4 42 24 44 61  
Fax: (33) 4 42 24 24 72

**Rain Bird France SNC**  
900, rue Ampère, B.P. 72000  
13792 Aix-en-Provence Cedex 3  
FRANCIA  
Telefono: (33) 4 42 24 44 61  
Fax: (33) 4 42 24 24 72

**Rain Bird Ibérica. S.A.**  
Polígono Ind. Pinares Llanos  
C/ Carpinteros, 12, 2ºC  
28670 Villaviciosa de Odón, Madrid  
SPAGNA  
Telefono: (34) 91 632 48 10  
Fax: (34) 91 632 46 45

**Rain Bird Deutschland GmbH**  
Oberjesinger Str. 53  
71083 Herrenberg-Kuppingen  
GERMANIA  
Telefono: (49) 07032 99010  
Fax: (49) 07032 9901 11

**Rain Bird Sverige AB**  
Fleningevägen 315  
254 77 Fleninge  
SVEZIA  
Telefono: (46) 42 25 04 80  
Fax: (46) 42 20 40 65

**Rain Bird Turkey**  
İstiklal Mahallesi,  
Alemdağ Caddesi, No.262  
34760 Ümraniye İstanbul  
TURCHIA  
Telefono: (90) 216 443 75 23  
Fax: (90) 216 461 74 52

© 2012 Rain Bird Corporation  
® Marchio di fabbrica depositato di Rain Bird Corporation

[www.rainbird.com](http://www.rainbird.com)  
[www.rainbird.eu](http://www.rainbird.eu)