

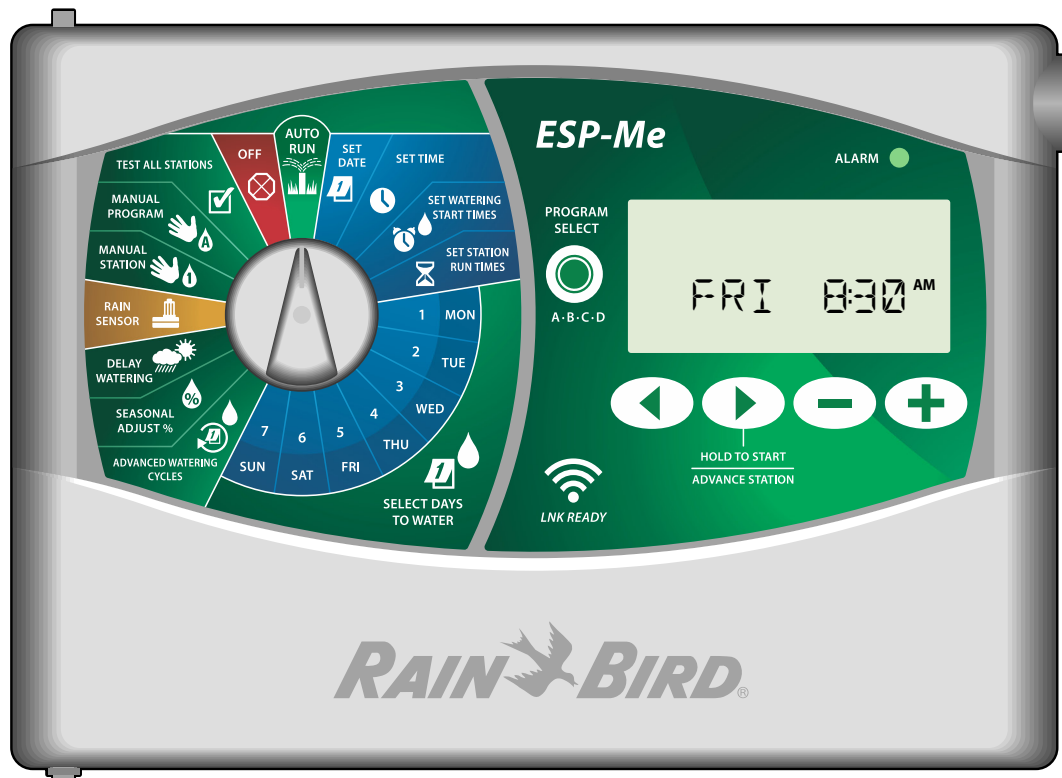

Manuel d'utilisation du programmateur ESP-Me



Compatible LNK™

** vendu séparément*

Manuel d'utilisation du programmeur ESP-Me

Assistance technique	ii
Introduction	1
Bienvenue chez Rain Bird	1
L'Utilisation Intelligente de l'Eau®	1
Fonctionnalités du programmeur ESP-Me	1
Compatible WiFi	1
Installation	2
Fixation du programmeur	2
Câblage	2
Connexion des vannes	2
Connexion de la vanne maîtresse (facultatif)	2
Connexion d'un relais de démarrage de pompe (facultatif)	3
Connexion de la sonde de pluie/gel (facultatif)	3
Connexion de l'alimentation	4
Modules d'extension des stations	4
Installation des modules	5
Numérotage des stations	5
Configuration des modules	5
Terminez l'installation du programmeur	5
Fonctionnement normal	6
Commandes et indicateurs	6
AUTO RUN (démarrage automatique)	6
OFF (arrêt)	6
Planification par programme	7
Empilement de programmes	7
Erreur de programmation commune	7
Programmation de base	8
1. Paramétrage de la date et de l'heure	8
2. Configuration des heures de démarrage de l'arrosage	8
3. Réglage des durées d'arrosage	8
4. Réglage des jours d'arrosage	8
Jours personnalisés	8
Options d'arrosage manuel	8
Test de toutes les stations	8
Activation d'une seule station	9
Activation d'un seul programme	9
Programmation avancée	9
Jours pairs ou impairs	9
Jours cycliques	9
Sonde de pluie	10
Ajustement saisonnier	10
Suspension de l'arrosage	10

Jours désactivés permanents	10
Calculatrice de la durée d'arrosage totale par programme	11
Fonctionnalités spéciales	11
Options	12
Bouton de réinitialisation	12
Accessoires externes	12
Programmation à distance	12
Durée de vie de la pile	12
Dépannage	13
Détection des erreurs	13
Erreurs de programmation (diode clignotante) ...	13
Erreurs électriques (diode non clignotante)	13
Effacement des alarmes liées à une erreur électrique	13
Problèmes d'arrosage	13
Problèmes électriques (diode allumée en continu)	14

Assistance technique

Vous avez des questions?

Si vous avez besoin d'aide pour paramétrer et utiliser le programmeur ESP-Me de Rain Bird, scannez le code QR → afin de vous rendre à l'adresse www.rainbird.com/espme



Vous trouverez des documents d'utilisation supplémentaires dans l'onglet Manuals & Literature (manuels et documentation), notamment :

- Manuel d'utilisation (ce document)
- Manuel du prestataire (manuel d'utilisation complet)
- Tableau interactif des profils de site
- Prise en charge linguistique

Pour en savoir plus sur les systèmes d'arrosage Rain Bird et nos programmes de formation Rain Bird Academy, rendez-vous à l'adresse :

www.rainbirdsolutions.com/training

Pour voir des vidéos d'instructions sur l'ESP-Me, rendez-vous sur www.youtube.com/

Ou appelez l'assistance technique Rain Bird sans frais au **1-800-724-6247** (États-Unis et Canada uniquement)

Introduction

Bienvenue chez Rain Bird

Merci d'avoir choisi le programmeur ESP-Me de Rain Bird. Dans ce manuel, vous trouverez des instructions pas à pas pour installer et utiliser l'ESP-Me.

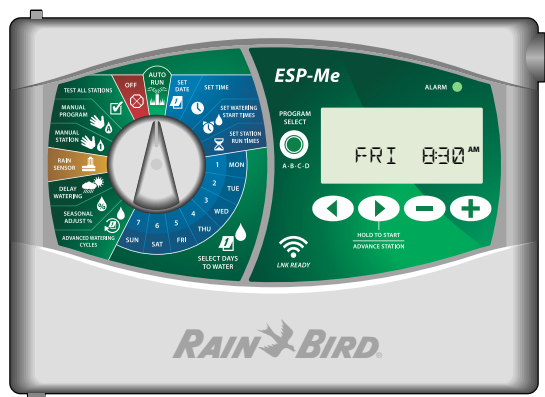

L'Utilisation Intelligente de l'Eau®

Nous estimons qu'il est de notre responsabilité, chez Rain Bird, de développer des produits qui utilisent l'eau efficacement.

Fonctionnalités du programmeur ESP-Me

Caractéristique	Description
Nombre maximal de stations	22 (avec des modules de station en option)
Vanne maîtresse ou relais de démarrage de pompe	Pris en charge
Heures de démarrage	6
Programmes	4
Cycles de programmation	Jours personnalisés, pairs, impairs et cycliques
Jours désactivés permanents	Pris en charge
Contrôle de la vanne maîtresse	Activé/Désactivé en fonction de la station
Délai de pluie	Pris en charge
Sonde de pluie/gel	Prise en charge
Contournement de la sonde	Par station
Ajustement saisonnier	Global ou par programme
Activation manuelle des stations	Oui
Activation manuelle des programmes	Oui
Test manuel de toutes les stations	Oui
Détection de court-circuit	Oui
Délai entre les stations	Oui
Port accessoire	Oui (5 broches)
Enregistrer et restaurer les programmes	Oui
Compatible WiFi	Oui

Compatible WiFi

Le module WiFi LNK permet de se connecter à distance à un programmeur ESP-Me de Rain Bird, à l'aide d'un appareil intelligent compatible avec Apple iOS ou Android. L'application mobile permet d'accéder à distance à un ou plusieurs programmeurs d'arrosage et de les configurer.

Pour plus de renseignements sur le module WiFi LNK et sur la valeur que ce produit peut ajouter à votre programmeur ESP-Me, veuillez vous rendre à l'adresse : <http://wifi-pro.rainbird.com>

Module WiFi LNK (vendu séparément)

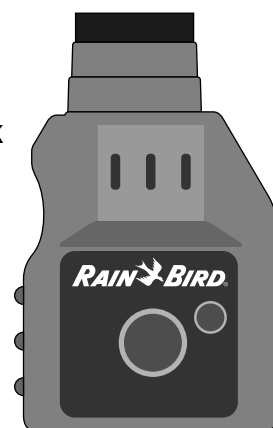

Gérez les sites à distance

Installation

Fixation du programmeur

- 1 Enfoncez une vis de fixation dans le mur, en laissant un espace de 3,2 mm (1/8 pouces) entre la tête de la vis et le mur (si nécessaire, utilisez les ancrages muraux fournis), comme indiqué.
- 2 Accrochez le programmeur à la vis de fixation par le biais du trou en poire qui se trouve sur sa partie arrière.

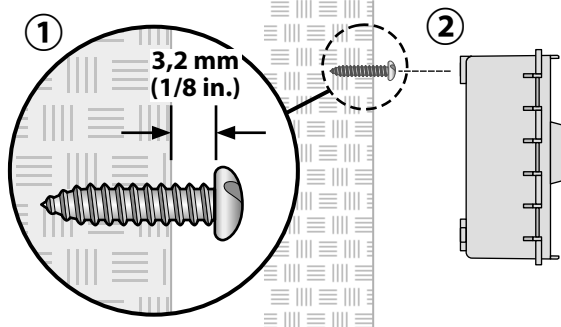

- 3 Ouvrez le panneau avant et, par le biais des orifices situés à l'intérieur du programmeur, enfoncez dans le mur les trois vis supplémentaires, comme indiqué.

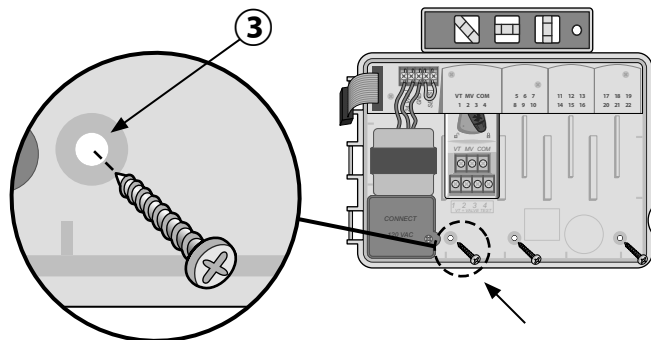

Câblage

Connexion des vannes

- 1 Faites passer tous les fils par l'ouverture se trouvant en bas ou à l'arrière de l'unité. Si vous le souhaitez, vous pouvez fixer le conduit comme indiqué.
- ⚠ AVERTISSEMENT :** Ne faites pas passer les fils de vanne par la même ouverture que le fil d'alimentation.
- 2 Branchez un fil de chaque vanne à la borne du module de base ou du module de station correspondant au numéro de station voulu (1-22).
 - 3 Branchez un fil neutre (C) à la borne neutre (C) du module de base. Branchez ensuite le fil restant de chaque vanne au fil neutre, comme indiqué.
 - 4 Pour tester une vanne, branchez le fil neutre à la borne "COM" et le fil d'alimentation à la borne "VT". Cela activera immédiatement la vanne.

Connexion de la vanne maîtresse (facultatif)

- 5 Branchez un fil entre la vanne maîtresse (M) et la borne de vanne maîtresse (MV) du module de base. Connectez ensuite le fil restant de la vanne maîtresse au fil neutre, comme indiqué.

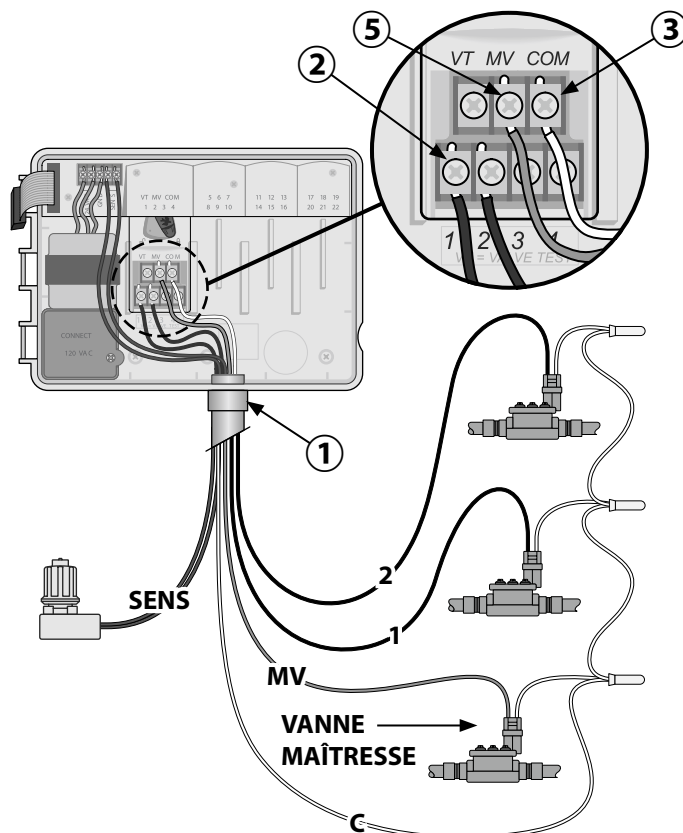

Connexion d'un relais de démarrage de pompe (facultatif)

L'ESP-Me peut contrôler un relais de démarrage de pompe, ce afin d'activer et de désactiver la pompe selon les besoins.

- 1 Branchez un fil entre le relais de démarrage de pompe (PSR) et la borne de vanne maîtresse (MV) du module de base. Connectez ensuite un autre fil entre le relais de démarrage de pompe et le fil neutre, comme indiqué.
- 2 Pour éviter tout risque d'endommager la pompe, connectez un petit fil de raccordement entre les bornes inutilisées et la borne utilisée la plus proche, comme indiqué.

REMARQUE : Le programmeur ESP-Me ne permet PAS d'alimenter une pompe. Le relais doit être branché conformément aux instructions du fabricant.

Seuls les modèles de relais de démarrage de pompe Rain Bird suivants sont compatibles avec l'ESP-Me :

Description	Remarque	N° de modèle
Relais de pompe universel	110 volts uniquement	PSR1101C
Relais de pompe universel	220 volts uniquement	PSR2201C
Relais de pompe bipolaire	110/120 volts	PSR110220

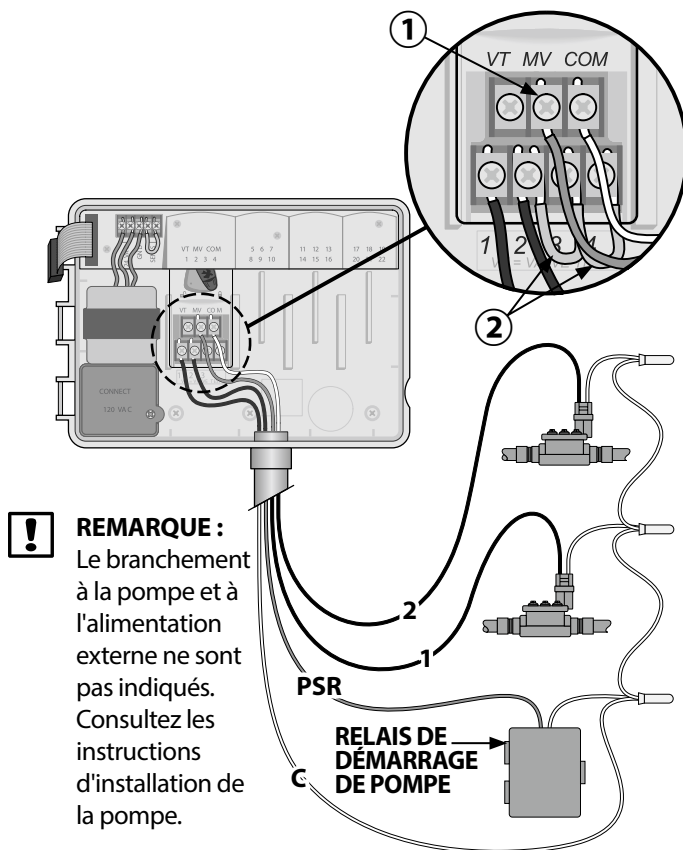

Connexion de la sonde de pluie/gel (facultatif)

Le programmeur ESP-Me peut être paramétré pour obéir à une sonde de pluie ou l'ignorer. Consultez la section Sonde de pluie, sous Programmation avancée.

- 1 Retirez le fil de raccordement jaune des bornes SENS du programmeur.
- REMARQUE :** Ne retirez le fil de raccordement jaune que si vous branchez une sonde de pluie.
- 2 Connectez les deux fils de la sonde de pluie aux bornes SENS, comme indiqué.
- AVERTISSEMENT :** Ne faites pas passer les fils de la sonde de pluie par la même ouverture que le fil d'alimentation.
- REMARQUE :** Les programmeurs Rain Bird sont uniquement compatibles avec les sondes de pluie normalement fermées.
- REMARQUE :** Pour les sondes de pluie/gel sans fil, consultez les instructions d'installation de la sonde.

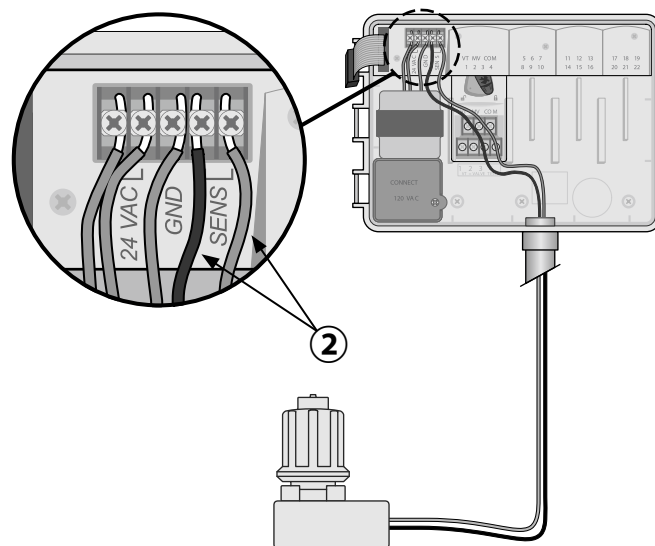

Connexion de l'alimentation

⚡ AVERTISSEMENT : Ne branchez PAS le transformateur et ne connectez PAS l'alimentation externe avant d'avoir effectué et vérifié tous les branchements.

⚡ AVERTISSEMENT : Les décharges électriques peuvent entraîner des blessures graves, voire mortelles. Vérifiez que l'alimentation est hors tension (OFF) avant de connecter les fils d'alimentation.

Modèle d'intérieur

① Faites passer le cordon d'alimentation du transformateur par l'ouverture située en bas à gauche de l'unité. Nouez le câble/fil à l'intérieur du boîtier du programmeur pour éviter qu'on puisse le décrocher en tirant dessus.

⚡ AVERTISSEMENT : Ne faites pas passer le cordon d'alimentation par l'ouverture située en bas à droite de l'unité.

② Connectez les deux fils d'alimentation du cordon aux deux bornes 24 VCA du programmeur.

③ Connectez le fil de mise à la terre du cordon à la borne GND.

④ Branchez le transformateur à une prise électrique.

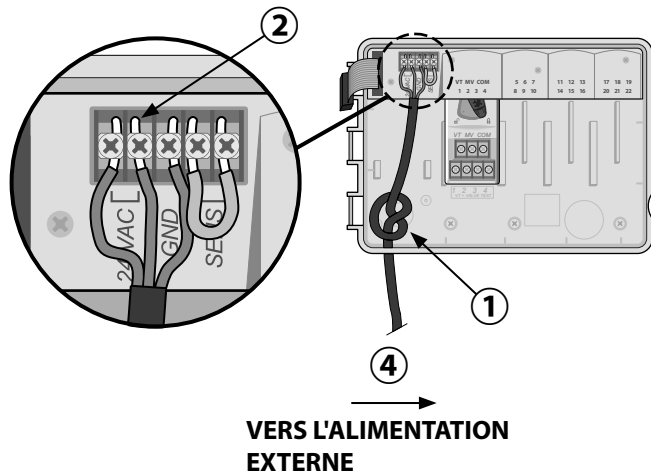

Modèle d'extérieur

Câblage de l'alimentation

Fil noir d'alimentation (tension) sur le fil noir du transformateur

Fil blanc d'alimentation (neutre) sur le fil blanc du transformateur

Fil vert d'alimentation (terre) sur le fil vert du transformateur

① Le compartiment de câblage du transformateur se trouve dans le coin inférieur gauche du programmeur. À l'aide d'un tournevis, retirez le couvercle et exposez les fils du transformateur.

② Faites passer les trois fils de la source d'alimentation externe par l'ouverture située en bas de l'unité, jusqu'au compartiment de câblage.

③ À l'aide des serre-fils fournis, connectez les fils de la source d'alimentation externe (deux d'alimentation et un de mise à la terre) aux fils du transformateur à l'intérieur du compartiment de câblage.

⚡ AVERTISSEMENT : Le fil de mise à la terre doit être connecté pour assurer une protection en cas de surtension. Un conduit fixe servira à brancher l'alimentation principale au programmeur.

④ Vérifiez que toutes les connexions soient correctes, puis remettez le couvercle du compartiment de câblage et fixez-le avec les vis.

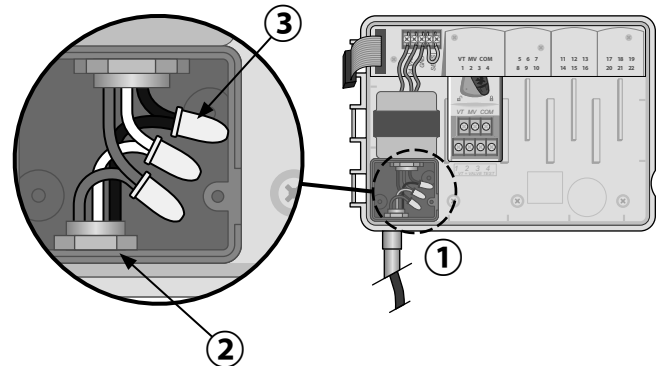

Modules d'extension des stations

Des modules de station optionnels peuvent s'installer dans les emplacements vides, à droite du module de base, pour accroître la capacité à 22 stations.

! **REMARQUE :** Le module à 6 stations n'est compatible qu'avec l'ESP-Me. Il n'est pas compatible avec les anciens programmeurs ESP-M.

! **REMARQUE :** Pour un séquençage idéal des stations, il est recommandé de toujours installer le module à 6 stations dans le compartiment 2. Pour plus de détails, voir la section Numérotage des stations.

Module de base (inclus)



Modules d'extension (vendus séparément)



3 STATIONS (ESPSM3)



6 STATIONS (ESPSM6)

Installation des modules

- ① Assurez-vous que le levier de fixation du module est déverrouillé (faites-le glisser vers la gauche).
- ② Positionnez le module sous l'emplacement voulu, entre les rails en plastique.
- ③ Poussez le module vers le haut dans l'emplacement, jusqu'à ce qu'il soit fixé.
- ④ Faites glisser le levier de fixation en position de verrouillage (vers la droite).

🔄 **RÉPÉTEZ** l'opération pour les modules supplémentaires.

❗ **REMARQUE** : Il est possible d'installer ou de supprimer des modules que l'alimentation secteur soit connectée OU non. Ils sont considérés comme "remplaçables à chaud".

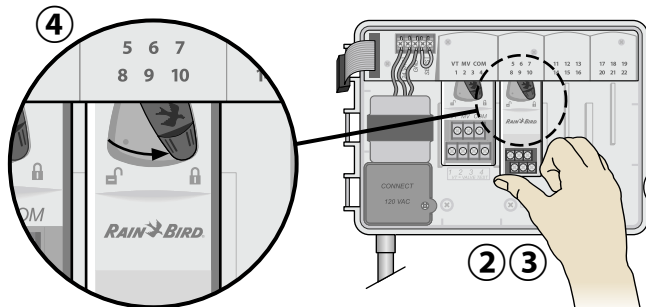

Numérotage des stations

Description du numérotage des stations fixes

Le programmeur est configuré avec un numérotage des stations fixe. Chaque compartiment est paramétré pour accepter un module à 6 stations et réserver le numéro de station à une utilisation ultérieure si AUCUN module à 6 stations n'est installé dans les compartiments 2, 3 ou 4.

Les numéros de station sont pré-attribués comme suit :

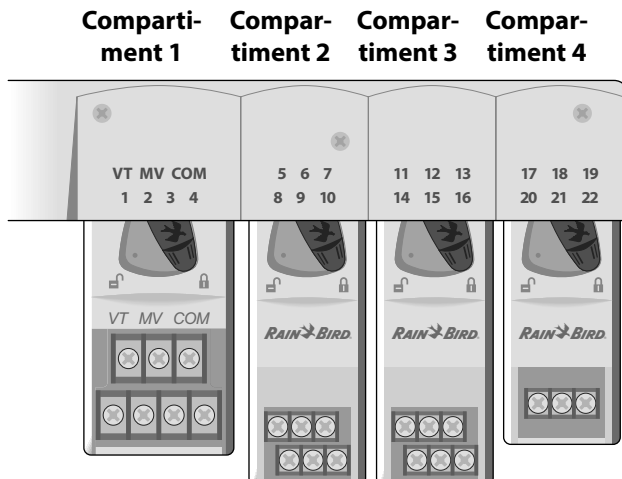

Exemple d'installation recommandée pour 19 stations

Configuration des modules

Exemple d'installation avec des intervalles dans la numérotation des stations :

- 19 stations au total sont installées.
- Le module de base, installé dans le compartiment 1, utilise les stations 1 à 4.
- Un module d'extension à 6 stations, installé dans les compartiments 2 et 3, utilise les stations 5 à 16.
- Un module d'extension à 3 stations, installé dans le compartiment 4, utilise les stations 17 à 19.

Étant donné qu'un module à 3 stations est installé dans le compartiment 4, seuls les trois premiers numéros de station attribués à ce compartiment seront utilisés, tandis que les numéros inutilisés seront "réservés" pour une utilisation ultérieure.

❗ **REMARQUE** : Lors de la programmation, le programmeur ignorera tous les numéros de station inutilisés, ce qui créera des intervalles dans la numérotation des stations.

Exemple : un module à 3 stations a été installé dans le compartiment 4, aussi les stations 20-22 seront-elles indisponibles pour la programmation. Lors de la programmation, les stations manquantes s'afficheront sur l'écran en tant que 20SKIP, 21SKIP, etc.



L'écran affiche "20SKIP" avec le "20" qui clignote pour indiquer que la station 20 (ainsi que la 21 et la 22) sont inutilisées et indisponibles pour la programmation.

Terminez l'installation du programmeur

- ① Réinstallez et reconnectez le panneau avant.
- ② Mettez le programmeur sous tension et testez le système.

❗ **REMARQUE** : Les branchements électriques peuvent être vérifiés même si l'eau n'est pas disponible. Si l'eau est disponible et que vous voulez tester certaines de vos stations ou la totalité, utilisez la fonctionnalité Test All Stations (tester toutes les stations) du programmeur.

Fonctionnement normal

Commandes et indicateurs *Principales caractéristiques d'utilisation du programmeur ESP-Me :*

OFF (arrêt)

Désactive l'arrosage automatique

TEST ALL STATIONS (tester toutes les stations)

MANUAL WATERING (arrosage manuel)

Commencez à arroser immédiatement une station ou toutes les stations

RAIN SENSOR (sonde de pluie)

Paramétrez le programmeur pour obéir à une sonde de pluie ou l'ignorer

DELAY WATERING (différer l'arrosage)

Jusqu'à 14 jours

SEASONAL ADJUST (ajustement saisonnier)

Ajustez les durées d'arrosage entre 5 % et 200 %

OPTIONS DE JOUR D'ARROSAGE

Par jour, pair, impair ou cyclique

AUTO RUN (démarrage automatique)

L'arrosage se déclenche automatiquement

DATE/HEURE

Configurez la date et l'heure

START TIMES (heures de démarrage)

Paramétrez jusqu'à 6 heures de démarrage par programme

RUN TIMES (durées d'arrosage)

Paramétrez des durées d'arrosage pour chaque programme

INDICATEUR D'ALARME

PROGRAM SELECT (bouton de sélection du programme)

Sélectionnez le programme A, B, C ou D

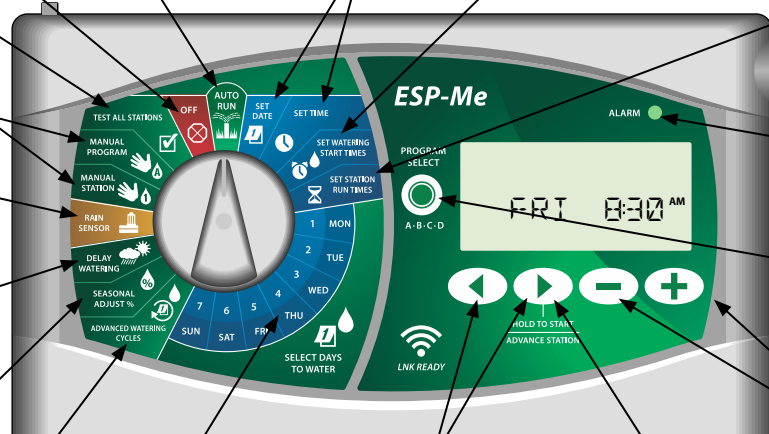

JOURS D'ARROSAGE

Sélectionnez les jours auxquels l'arrosage est autorisé

BOUTONS PRÉCÉDENT/SUIVANT

Sélectionnez les options de programmation

HOLD TO START (MAINTENEZ ENFONCÉ POUR LANCER)

l'arrosage manuel

BOUTONS - / +

Ajustez les paramètres du programme



AUTO RUN (démarrage automatique)

Le **AUTO RUN (démarrage automatique)** est le mode de fonctionnement normal. Remettez toujours la roue en position AUTO RUN (démarrage automatique) une fois la programmation terminée.

Pendant l'arrosage :

L'écran affiche un symbole clignotant en forme d'arroseeur, Station Number (le numéro de la station ou du programme actif), ainsi que Remaining Run Time (la durée d'arrosage restante).

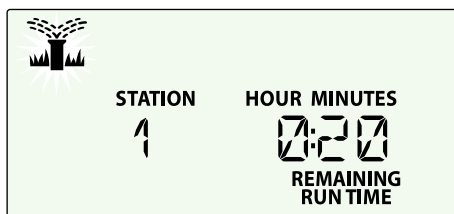

- Pour annuler l'arrosage, positionnez la roue sur **OFF (arrêt)** pendant trois secondes, jusqu'à ce que l'écran affiche OFF (arrêt).

Pour lancer manuellement un programme :

- 1 Appuyez sur le bouton **PROGRAM SELECT (sélection du programme)** pour sélectionner un programme.
- 2 Appuyez sur le bouton **HOLD TO START (maintenir enfoncé pour démarrer)** pour lancer immédiatement le programme affiché.

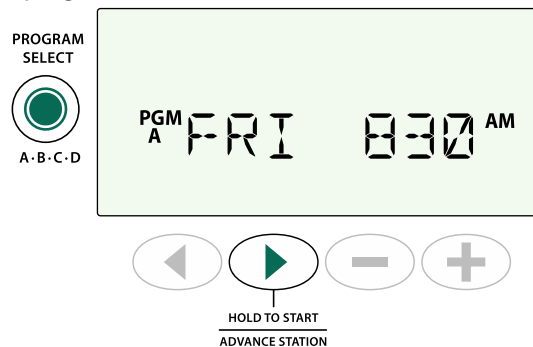

OFF (arrêt)

Tournez la roue jusqu'à **OFF (arrêt)** afin d'arrêter l'arrosage automatique ou d'annuler immédiatement tous les arrosages en cours.

ATTENTION : L'arrosage ne s'effectuera PAS si le programmeur reste en mode OFF (arrêt).

Planification par programme

L'ESP-Me utilise une méthode de planification par programme afin d'élaborer des calendriers d'arrosage.

Pour chaque programme (A, B, C ou D) :

- ① Sélectionnez des jours d'arrosage (personnalisés, pairs/impairs, cycliques) et des heures de démarrage devant s'appliquer à la totalité du programme.
- ② Attribuez une durée d'arrosage à chaque numéro de station disponible devant arroser lors du programme sélectionné.

Avec l'**empilement des programmes**, le programme B ne commence qu'une fois le programme A terminé

Programme	DÉMARRAGE	Station	Démarrage programmé	Démarrage effectif	Durées d'arrosage			
A	1 ^{er}	1	08h	8h	30 min			
		2		8h30		30 min		
		3		09h			30 min	
		4		09h30				30 min
B	1 ^{er}	5	08h	10h	30 min			
		6		10h30		30 min		
		7		11h			30 min	
		8		11h30				30 min

Empilement de programmes

Si des programmes ont des heures de démarrage qui se chevauchent, l'ESP-Me "empilera" les heures de démarrage. Lorsque toutes les stations auront arrosé dans le programme A, le programme B commencera à arroser. Les stations arroseront à la suite les unes des autres.

Exemple : Les programmes A et B sont tous les deux paramétrés pour démarrer à 8h. Cependant, le programme B n'arrosera pas tant que le programme A n'aura pas fini.

Erreur de programmation commune

L'erreur de programmation la plus commune consiste à répéter des cycles d'arrosage à cause d'heures de démarrage multiples.

Exemple : Le programme A a une 1^{re} heure de démarrage à 8h. Avec l'empilement des programmes, chaque station arrosera dans l'ordre, jusqu'à ce que toutes les zones aient été arrosées. Il est inutile de paramétrer séparément l'arrosage de chaque station.

Dans cet exemple, une 2^e heure de démarrage a accidentellement été paramétrée pour 8h30, ce qui signifie que certaines zones vont être arrosées deux fois ce matin-là.



REMARQUE : Dans un programme, attribuez uniquement des durées d'arrosage aux stations qui doivent arroser. Si vous ne voulez pas qu'une station en particulier se déclenche lors d'un programme, paramétrez la durée d'arrosage sur zéro.

Des heures de démarrage multiples provoquent un arrosage à répétition des stations.

Pour corriger ce problème, **supprimez** la 2^e heure de démarrage

Programme	DÉMARRAGE	Station	Démarrage programmé	Démarrage effectif	Durées d'arrosage			
A	1 ^{er}	1	08h	08h	30 min			
		2		08h30		30 min		
		3		09h			30 min	
		4		09h30				30 min
A	2 ^e	1	08h30	10h	30 min			
		2		10h30		30 min		
		3		11h			30 min	
		4		11h30				30 min

Programmation de base

1. Paramétrage de la date et de l'heure

 Tournez la roue jusqu'à **SET DATE (régler la date)**

- 1 Appuyez sur ◀ ou ▶ pour sélectionner le paramètre à modifier.
- 2 Appuyez sur — ou + pour sélectionner la valeur du paramètre.
- 3 Maintenez enfoncé — ou + pour accélérer les ajustements.

 Tournez la roue jusqu'à **SET TIME (régler l'heure)**.

- 1 Appuyez sur ◀ ou ▶ pour sélectionner le paramètre à modifier.
- 2 Appuyez sur — ou + pour sélectionner la valeur du paramètre.
- 3 Maintenez enfoncé — ou + pour accélérer les ajustements.

Pour modifier le format horaire (12 heures ou 24 heures) :

- 1 Quand **MINUTES** clignote, appuyez sur ▶.
- 2 Appuyez sur — ou + pour sélectionner le format horaire voulu, puis appuyez sur ▶ pour retourner au réglage de l'heure.

2. Configuration des heures de démarrage de l'arrosage

Jusqu'à six heures de démarrage sont disponibles pour chaque programme.

 Tournez la roue jusqu'à **SET WATERING START TIMES (régler les heures de démarrage de l'arrosage)**

- 1 Appuyez sur **PROGRAM SELECT (sélection du programme)** pour choisir le programme voulu (si nécessaire).
- 2 Appuyez sur ◀ ou ▶ pour choisir une heure de démarrage.
- 3 Appuyez sur — ou + afin de paramétrer l'heure de démarrage sélectionnée (assurez-vous que le paramètre AM/PM est correct).
- 4 Appuyez sur ▶ afin de paramétrer des heures de démarrage supplémentaires.

 **REMARQUE** : La position OFF (arrêt) pour toutes les heures de démarrage est entre 23h45 et minuit.

3. Réglage des durées d'arrosage

Les durées d'arrosage peuvent aller d'une minute à six heures.

 Tournez la roue jusqu'à **SET STATION RUN TIMES (paramétrer les durées d'arrosage des stations)**

- 1 Appuyez sur **PROGRAM SELECT (sélection du programme)** pour choisir le programme voulu (si nécessaire).

- 2 Appuyez sur ◀ ou ▶ pour sélectionner une station.
- 3 Appuyez sur — ou + afin de paramétrer la durée d'arrosage de la station sélectionnée.
- 4 Appuyez sur ▶ afin de paramétrer des durées d'arrosage supplémentaires.

4. Réglage des jours d'arrosage

Jours personnalisés

Paramétrez l'arrosage pour qu'il s'effectue certains jours de la semaine.

 Tournez la roue jusqu'à **ADVANCED WATERING CYCLES (cycles d'arrosage avancés)**

- 1 Appuyez sur **PROGRAM SELECT (sélection du programme)** pour choisir le programme voulu (si nécessaire).
- 2 Appuyez sur — ou + pour sélectionner **BY DAY (par jour)**.
- 3 Positionnez la roue sur **MON** (lundi).
- 4 Appuyez sur — ou + pour paramétrer le jour sélectionné (clignotant) sur **ON** (activé) ou **OFF** (désactivé), puis positionnez la roue sur le jour suivant.

 **RÉPÉTEZ** l'opération afin de choisir des jours supplémentaires pour le programme sélectionné.

Options d'arrosage manuel

Test de toutes les stations

Vérifiez le fonctionnement des vannes du système.

 Tournez la roue jusqu'à **TEST ALL STATIONS (tester toutes les stations)**.

- 1 Appuyez sur — ou + afin de paramétrer une durée d'arrosage.
- 2 Appuyez sur le bouton **HOLD TO START**  (**maintenir enfoncé pour démarrer**).
- 3 Tournez la roue jusqu'à **AUTO RUN (démarrage automatique)** après que l'écran affiche **TESTING (test en cours)**.

Pendant le test :

L'écran affiche un symbole clignotant en forme d'arrosoir, le numéro de la station ou du programme actif, ainsi que Remaining Run Time (la durée d'arrosage restante).

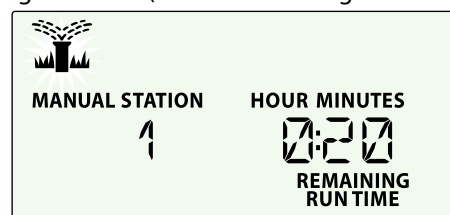

- 4 Pour annuler le test, positionnez la roue sur **OFF (arrêt)** pendant trois secondes, jusqu'à ce que l'écran affiche OFF (arrêt).

Activation d'une seule station

Lancez immédiatement l'arrosage d'une seule station.



Tournez la roue jusqu'à la position **MANUAL STATION (ARROSAGE MANUEL STATION)**.

- 1 Appuyez sur ◀ ou ▶ pour sélectionner une station.
- 2 Appuyez sur - ou + afin de paramétrer une durée d'arrosage.
- 3 Appuyez sur le bouton **HOLD TO START** (maintenir enfoncé pour démarrer).
- 4 L'arrosage commence et "STARTED" (commencé) apparaît sur l'écran.

Activation d'un seul programme

Lancez immédiatement l'arrosage pour un seul programme.



Tournez la roue jusqu'à **MANUAL PROGRAM (programme manuel)**.

- 1 Appuyez sur **PROGRAM SELECT (sélection du programme)** pour choisir le programme voulu (si nécessaire). La durée d'arrosage totale du programme s'affiche.
 - 2 Appuyez sur le bouton **HOLD TO START (maintenir enfoncé pour démarrer)** pour lancer l'arrosage du programme sélectionné.
- 🔄 **RÉPÉTEZ** l'opération si vous le souhaitez pour planifier manuellement l'arrosage de programmes supplémentaires.
- ! **REMARQUE** : 38 stations au maximum peuvent être mises en file d'attente sur les quatre programmes.
- 3 L'arrosage commence et "STARTED" (commencé) apparaît sur l'écran.
 - 4 Appuyez sur le bouton **ADVANCE STATION (passer à la station suivante)** pour passer à la station suivante si vous le souhaitez.

Pendant l'arrosage manuel (une seule station ou un seul programme) :

L'écran affiche un symbole clignotant en forme d'arrosoir, le numéro de la station ou du programme actif, ainsi que Remaining Run Time (la durée d'arrosage restante).

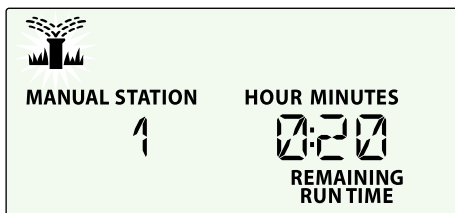

- Pour annuler l'arrosage manuel, tournez la roue jusqu'à **OFF (arrêt)** pendant trois secondes, jusqu'à ce que l'écran affiche OFF (arrêt).

Programmation avancée

Jours pairs ou impairs

Paramétrez l'arrosage pour qu'il s'effectue tous les jours **PAIRS** ou **IMPAIRS**.



Tournez la roue jusqu'à **ADVANCED WATERING CYCLES (cycles d'arrosage avancés)**

- 1 Appuyez sur **PROGRAM SELECT (sélection du programme)** pour choisir le programme voulu (si nécessaire).
- 2 Appuyez sur - ou + pour sélectionner **ODD** (impair) ou **EVEN** (pair).

! **REMARQUE** : ODD (impair) ou EVEN (pair) s'affiche lorsque vous positionnez la roue sur un jour de la semaine.

Jours cycliques

Paramétrez l'arrosage pour qu'il s'effectue à des intervalles spécifiques, par exemple tous les 2 jours, ou tous les 3 jours, etc.



Tournez la roue jusqu'à **ADVANCED WATERING CYCLES (cycles d'arrosage avancés)**.

- 1 Appuyez sur **PROGRAM SELECT (sélection du programme)** pour choisir le programme voulu (si nécessaire).
- 2 Appuyez sur - ou + pour sélectionner **CYCLIC (cyclique)**, puis appuyez sur ▶
- 3 Appuyez sur - ou + afin de régler le paramètre **DAY CYCLE (plage de jours)** voulu, puis appuyez sur ▶
- 4 Appuyez sur - ou + afin de régler le paramètre **DAYS REMAINING (jours restants)** avant le début du cycle. Le jour d'arrosage **NEXT (suivant)** s'actualise sur l'écran pour indiquer le jour auquel l'arrosage commencera, comme indiqué.

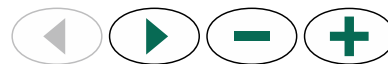
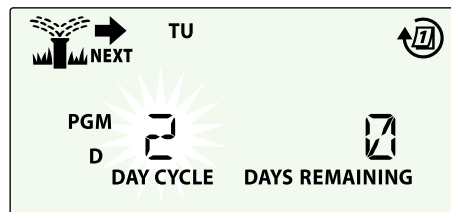

Sonde de pluie

Paramétrez le programmeur pour obéir à une sonde de pluie ou l'ignorer.

Lorsque le paramètre est **ACTIF**, l'arrosage automatique sera interrompu si de la pluie est détectée. Lorsque le paramètre est **BYPASS (ignorer)**, tous les programmes ignoreront la sonde de pluie.



Tournez la roue jusqu'à **RAIN SENSOR** (sonde de pluie).

- Appuyez sur **—** ou **+** pour sélectionner **ACTIF** ou **BYPASS**.

Légende	État de l'icône de la sonde de pluie
	Active
	Bypass (Contournée)
	Pluie détectée

REMARQUE : Consultez **Fonctions spéciales** afin de paramétrer le contournement de la sonde de pluie en fonction des stations.

Ajustement saisonnier

Augmentez ou réduisez les durées d'arrosage des programmes en fonction d'un pourcentage donné (5% à 200%).

Exemple : Si l'ajustement saisonnier est paramétré sur 100 % et que la durée d'arrosage de la station est programmée pour 10 minutes, la station arrosera pendant 10 minutes. Si l'ajustement saisonnier est paramétré sur 50 %, la station arrosera pendant 5 minutes.



Tournez la roue jusqu'à la position **SEASONAL ADJUST (ajustement saisonnier)**.

- 1 Appuyez sur **—** ou **+** pour augmenter ou réduire le paramètre de pourcentage global.
- 2 Pour ajuster un programme en particulier, appuyez sur **PROGRAM SELECT (sélection du programme)** afin de choisir le programme voulu (si nécessaire).

Suspension de l'arrosage

Différez l'arrosage jusqu'à une période de 14 jours.



Tournez la roue jusqu'à la position **DELAY WATERING (différer l'arrosage)**.

- 1 Appuyez sur **—** ou **+** afin de régler le paramètre **DAYS REMAINING (jours restants)**. Le jour d'arrosage **NEXT (suivant)** s'actualise sur l'écran pour indiquer quand l'arrosage reprendra.

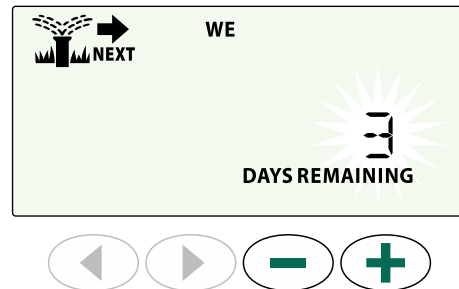

- 2 Pour annuler une suspension de l'arrosage, paramétrez **DAYS REMAINING (jours restants)** sur 0.



REMARQUE : Quand le délai expire, l'arrosage automatique reprend comme prévu.

Jours désactivés permanents

Empêchez l'arrosage certains jours de la semaine (pour la programmation paire, impaire ou cyclique uniquement).



Tournez la roue jusqu'à la position **1 MON** (1 lundi) (ou tout autre jour)

- 1 Appuyez sur **PROGRAM SELECT (sélection du programme)** pour choisir le programme voulu (si nécessaire).
- 2 **Maintenez enfoncé** **◀** et **▶** en même temps jusqu'à ce que l'écran Permanent Days Off (jours désactivés permanents) s'affiche.
- 3 Appuyez sur **—** afin de paramétrer le jour sélectionné (clignotant) en tant que jour désactivé permanent, ou appuyez sur **+** pour que le jour reste **actif**.

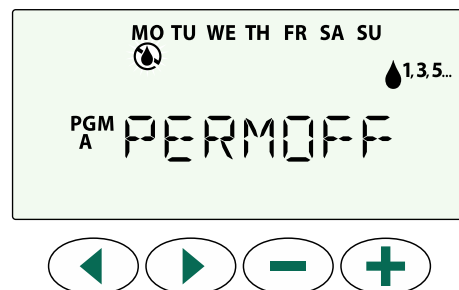

Calculatrice de la durée d'arrosage totale par programme

Consultez la durée d'arrosage totale pour tout un programme.

Le programmeur peut déterminer la durée d'arrosage totale d'un programme en ajoutant toutes les durées d'arrosage de chaque station de ce programme.

 Tournez la roue jusqu'à **MANUAL PROGRAM (programme manuel)**.

① La durée d'arrosage totale de **PGM A** s'affiche.

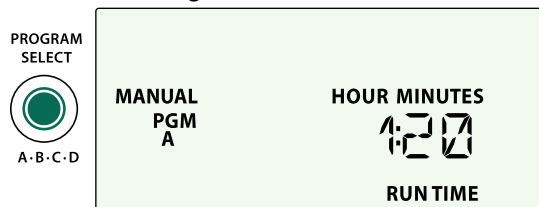

② Appuyez sur le bouton **PROGRAM SELECT (sélection du programme)** pour afficher la durée d'arrosage totale du programme suivant.

 **REMARQUE :** La durée d'arrosage indiquée pour chaque programme correspond à la durée d'arrosage modifiée en fonction de l'ajustement saisonnier et ne comprend qu'une seule heure de démarrage.

Fonctionnalités spéciales

① Tournez la roue jusqu'à la position voulue indiquée ci-dessous pour chaque fonctionnalité spéciale.

② Maintenez enfoncés ◀ et ▶ en même temps.

DÉLAI ENTRE LES VANNES

Le délai de station (entre 1 seconde et 9 heures) permet de veiller à ce qu'une vanne se ferme complètement avant que la suivante s'ouvre.

ENREGISTRER DES PROGRAMMES

CONTOURNER LA SONDE DE PLUIE POUR UNE STATION

Indique à une station d'obéir à une sonde de pluie ou de l'ignorer.

RÉTABLIR LES PARAMÈTRES PAR DÉFAUT

Toutes les planifications programmées seront effacées.

RESTAURER LES PROGRAMMES ENREGISTRÉS

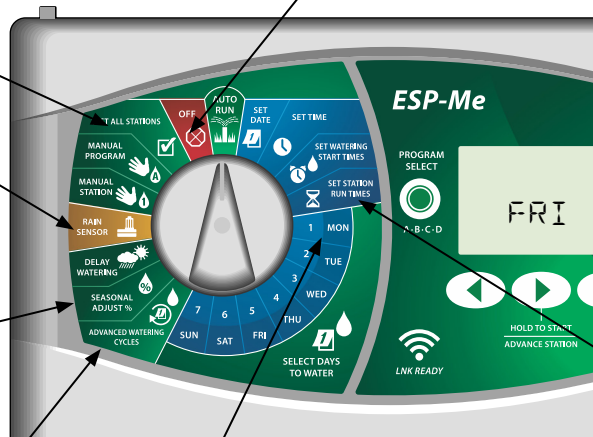

JOURS DÉSACTIVÉS PERMANENTS

Empêchez l'arrosage certains jours de la semaine.

PARAMÉTRER LA VANNE MAÎTRESSE EN FONCTION DES STATIONS

Permet à une station d'être contrôlée par une vanne maîtresse ou un relais de démarrage de pompe.

Options

Bouton de réinitialisation

Si le programmeur ne fonctionne pas correctement, vous pouvez essayer d'appuyer sur RESET (RÉINITIALISER).

- Insérez un outil fin, comme un trombone, dans l'orifice d'accès et appuyez jusqu'à ce que le programmeur se réinitialise. Toutes les planifications d'arrosage programmées resteront stockées en mémoire.

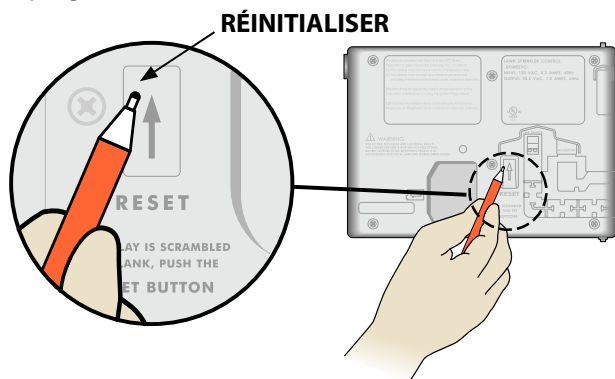

Accessoires externes

Un port accessoire à 5 broches est disponible pour les appareils externes approuvés par Rain Bird, notamment :

- Module WiFi LNK
- Faisceau de connexion rapide du récepteur LIMR

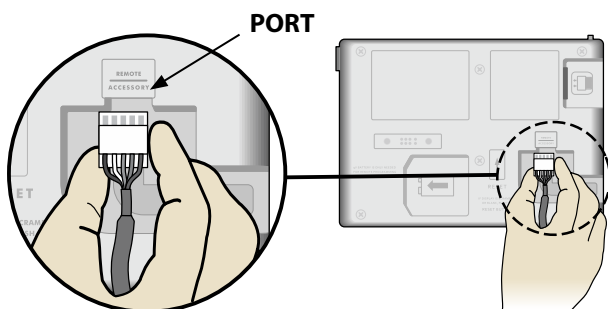

Programmation à distance

Programmez à distance le panneau avant alimenté par pile.

Le panneau avant peut être retiré du programmeur et programmé à distance grâce à l'alimentation fournie par une pile de 9 volts. Les paramètres peuvent être programmés pour la totalité des 22 stations, quels que soient les modules de station installés dans le programmeur.

! **REMARQUE** : C'est utile si un prestataire veut programmer le programmeur avant de l'installer sur le site.

- 1 Retirez le panneau avant.
- 2 Insérez une pile 9V dans le compartiment.
- 3 Programmez le programmeur.

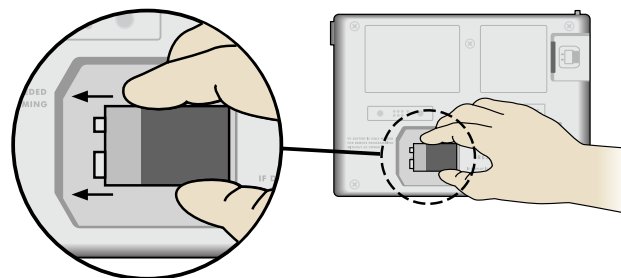

! **REMARQUE** : Les renseignements des programmes sont stockés dans une mémoire non volatile, aussi ne seront-ils jamais perdus si le panneau avant n'est plus alimenté.

- 4 Remettez le panneau avant (consultez Terminez l'installation dans la section Installation).

! **REMARQUE** : Une fois le panneau avant réinstallé, toutes les stations pour lesquelles aucun module de station correspondant n'est installé fonctionneront comme si la durée d'arrosage était de zéro.

Durée de vie de la pile

Si l'écran affiche "-- -- -- --" de manière répétée alors que vous utilisez une pile 9V pour la programmation à distance, remplacez la pile.

Dépannage

Détection des erreurs

Le programmeur ESP-Me est équipé d'un dispositif de détection d'erreur intégré qui peut générer automatiquement une ALARME causée par une erreur de programmation essentielle ou un problème de court-circuit.

La diode d'alarme située sur le panneau avant du programmeur ESP-Me s'allume pour indiquer un problème :

Erreurs de programmation (diode clignotante)

Erreur	Diode d'alarme	Message d'erreur sur l'écran
Aucune heure de démarrage n'a été paramétrée	CLIGNOTEMENT	NO START TIMES
Aucune durée d'arrosage n'a été paramétrée	CLIGNOTEMENT	NO RUN TIMES
Aucun jour d'arrosage n'a été paramétré	CLIGNOTEMENT	NO WATER DAYS

Le programmeur ESP-Me se réinitialise ou s'efface lorsque l'erreur est corrigée.

! **REMARQUE** : La roue doit être en position **AUTO RUN (démarrage automatique)** pour qu'un message d'ALARME apparaisse sur l'écran.

Erreurs électriques (diode non clignotante)

Erreur	Diode d'alarme	Message d'erreur sur l'écran
Court-circuit de la vanne maîtresse	ALLUMÉE EN CONTINU	MASTER VALVE/PUMP WIRE SHORTED OR HIGH CURRENT
Court-circuit de la station	ALLUMÉE EN CONTINU	STATION "X" WIRE SHORTED

Lorsqu'une erreur électrique est détectée, l'arrosage de la station concernée est annulé et l'arrosage passe à la station active suivante du programme.

Le programmeur réessaiera d'arroser la station concernée au prochain arrosage prévu. La réussite d'un arrosage effacera l'erreur associée à cette station.



Effacement des alarmes liées à une erreur électrique

Positionnez la roue sur **AUTO RUN (démarrage automatique)** pour voir le message d'erreur sur l'écran. Pour effacer l'ALARME, appuyez sur le bouton de la flèche droite .

Problèmes d'arrosage

Problème	Cause possible	Solution possible
L'écran indique qu'un programme est actif, mais le système n'arrose pas.	La source d'eau n'envoie pas d'eau.	Assurez-vous qu'il n'y a pas de coupure dans la canalisation d'eau principale et que toutes les autres canalisations d'alimentation en eau sont ouvertes et fonctionnent correctement.
	Des câbles sont desserrés ou mal branchés.	Vérifiez que les câbles sur le terrain, ainsi que les fils de la vanne principale ou du relais de démarrage de pompe, sont correctement branchés au niveau du programmeur et sur le terrain.
	Les fils sont corrodés ou endommagés.	Vérifiez que les fils ne soient pas endommagés, et remplacez-les si nécessaire. Vérifiez les connexions des fils et remplacez-les si nécessaire par des connecteurs sertis étanches.
	Panne d'alimentation électrique.	Lorsqu'il y a une panne d'alimentation et qu'une pile de 9 volts est installée, le système n'arrose pas mais les programmes sont signalés comme actifs.
Message NO AC (pas d'électricité) sur l'écran.	Aucune alimentation détectée.	Vérifiez le coupe-circuit et assurez-vous que l'unité est branchée à une prise ou une source d'alimentation électrique.
	Le programmeur peut être branché à une prise à disjoncteur de fuite de terre ou à une prise reliée à une prise à disjoncteur de fuite de terre.	Vérifiez l'alimentation à la prise ou réinitialisez le coupe-circuit.
Il vient de pleuvoir mais l'alarme ne s'allume pas. Pourquoi?	C'est normal. L'ESP-Me ne considère pas l'interruption de l'arrosage dû à la pluie comme une alarme.	C'est normal.

Problèmes d'arrosage

Problème	Cause possible	Solution possible
Les calendriers programmés ne démarrent pas.	La sonde de pluie connectée est peut-être activée.	Paramétrez Rain Sensor (sonde de pluie) sur BYPASS (contourner) pour ignorer la sonde de pluie. Si l'arrosage reprend, cela signifie que la sonde fonctionne correctement et aucune autre opération n'est nécessaire.
	Il se peut que la sonde de pluie connectée ne fonctionne pas correctement.	Laissez sécher la sonde de pluie, ou déconnectez-la de la plaque à bornes du programmeur et remplacez-la par un fil de raccordement reliant les 2 bornes SENS, ou paramétrez-la sur Bypass (contourner).
	Si aucune sonde de pluie n'est connectée, il se peut que le fil de raccordement reliant les deux bornes SENS sur la plaque à bornes soit absent ou endommagé.	Positionnez la roue sur Sensor Bypass (contournement de la sonde) et paramétrez-la sur Bypass (contourner).
Trop d'arrosage	Il y a plusieurs heures de démarrage dans un même programme.	Désactivez les heures de démarrage supplémentaires qui entraînent la répétition des cycles d'arrosage (la position OFF (arrêt) pour toutes les heures de démarrage est entre 23h45 et minuit). Voir "Empilement de programmes" sur la page 7 pour plus de renseignements.
	Plusieurs programmes s'exécutent en même temps.	Vérifiez la programmation pour vous assurer qu'une même station n'est pas active dans plusieurs programmes.
	Une vanne fonctionne mal.	Vérifiez si la diode d'ALARME du programmeur est allumée en continu, puis réparez ou remplacez la vanne si nécessaire.
	Le paramètre de l'ajustement saisonnier est trop élevé.	Paramétrez l'ajustement saisonnier sur 100 %.

Problèmes électriques (diode allumée en continu)

Problème	Cause possible	Solution possible
L'écran est vide ou figé, le programmeur n'accepte aucune programmation ou fonctionne de manière anormale.	Le programmeur n'est pas alimenté.	Assurez-vous que l'alimentation principale est bien branchée et qu'elle fonctionne correctement.
	Le programmeur doit être réinitialisé.	Appuyez sur le bouton Reset (réinitialiser). Pour plus de détails, consultez la section "Bouton de réinitialisation".
	Il se peut qu'une surtension électrique ait interféré avec les composants électroniques du programmeur.	Débranchez le programmeur pendant 2 minutes, puis rebranchez-le. S'il n'y a pas de détérioration permanente, le programmeur devrait accepter les programmations et fonctionner de nouveau normalement.
La détection d'erreur automatique indique un problème avec la diode d'ALARME et affiche un message d'erreur sur l'écran.	Court-circuit ou surcharge au niveau des branchements de la vanne, de la vanne maîtresse ou du relais de démarrage de pompe.	Identifiez et réparez le problème de branchement. Consultez les relais de démarrage de pompe compatibles. Pour plus de détails, voir la section "Connexion du relais de démarrage de pompe".
La diode clignote ou est allumée en continu mais je ne vois aucun message sur l'écran.	La roue n'est pas en position AUTO RUN (démarrage automatique).	Positionnez la roue sur AUTO RUN (démarrage automatique).

Renseignements sur la sécurité

ATTENTION : Cet appareil n'est pas conçu pour être utilisé par des personnes (notamment des enfants) aux capacités physiques, sensorielles ou mentales réduites, ou qui manquent d'expérience et de connaissances, sauf si une personne responsable de leur sécurité les supervise ou leur donne des instructions concernant l'utilisation de l'appareil. Il est indispensable de surveiller les enfants pour s'assurer qu'ils ne s'amuse pas avec l'appareil.

 **AVERTISSEMENT :** Il convient de prendre des précautions particulières lorsque des fils de vannes (aussi appelés fils de station ou solénoïdes) se trouvent à proximité d'autres fils, ou partagent un conduit avec eux, par exemple dans le cas des fils servant à l'éclairage d'espace vert, à des systèmes "basse tension" ou à des alimentations "haute tension".

Séparez et isolez soigneusement tous les conducteurs, en prenant soin de ne pas endommager l'isolation des fils lors de l'installation. Un "court-circuit" (contact) électrique entre les fils des vannes et une autre source d'alimentation peut endommager le programmeur et provoquer un incendie.

 **AVERTISSEMENT :** Toutes les connexions électriques et le câblage doivent être conformes aux normes locales de construction. Certaines normes locales exigent que seul un électricien agréé ou certifié puisse installer l'alimentation. Le programmeur ne doit être installé que par un professionnel. Consultez vos normes de construction locales pour plus d'instructions.

 **REMARQUE :** La date et l'heure sont conservées par une pile au lithium qui doit être mise au rebut conformément aux réglementations locales.

ATTENTION : Utilisez uniquement des accessoires approuvés par Rain Bird. Les appareils non approuvés peuvent endommager le programmeur et annuler la garantie. Vous trouverez une liste d'appareils compatibles à l'adresse : www.rainbird.com

Partie 15 de la FCC

Cet équipement a été testé et jugé conforme aux limites d'un appareil numérique de classe B, en vertu de la partie 15 des règles de la FCC. Ces limites sont conçues pour fournir une protection raisonnable contre les interférences nuisibles dans une installation résidentielle. Cet équipement génère, utilise et peut émettre des fréquences radio et, s'il n'est pas installé et utilisé conformément aux instructions, peut causer des interférences nuisibles vis-à-vis des communications radio. Cependant, il n'y a aucune garantie que des interférences ne se produiront pas dans une installation donnée. Si l'équipement cause effectivement des interférences nuisibles à la réception de la radio ou de la télévision, ce qui peut être déterminé en allumant puis en éteignant l'équipement, il est conseillé à l'utilisateur d'essayer de remédier aux interférences à l'aide des mesures suivantes :

- Réorienter ou déplacer l'antenne réceptrice.
- Augmenter la distance entre l'équipement et le récepteur.
- Brancher l'équipement à une prise secteur sur un circuit différent de celui auquel est branché le récepteur.
- Demander l'aide du revendeur ou d'un technicien radio/TV expérimenté.
- Les modifications non expressément approuvées par Rain Bird Corporation peuvent annuler le droit de l'utilisateur à utiliser l'équipement. Ce produit a été certifié par la FCC suite à des tests qui comprenaient le recours à des câbles E/S et à des connecteurs blindés entre les composants du système. Pour respecter les réglementations de la FCC, l'utilisateur doit utiliser des câbles et des connecteurs blindés, et les installer correctement.
- Cet appareil numérique de classe B respecte toutes les exigences du Règlement sur le matériel brouilleur du Canada. *Cet appareil numérique de classe B respecte toutes les exigences du Règlement sur le matériel brouilleur du Canada*



Rain Bird Corporation
6991 East Southpoint Road
Tucson, AZ 85756
USA
Tel: (520) 741-6100
Fax: (520) 741-6522

Rain Bird Corporation
970 W. Sierra Madre
Azusa, CA 91702
USA
Tel.: (626) 963-9311

Rain Bird International, Inc.
145 North Grand Avenue
Glendora, CA 91741
USA
Tel.: (626) 963-9311

Rain Bird Europe
900, rue Ampère, B.P. 72000
13792 Aix en Provence
CEDEX 3 FRANCE
Tel.: (33) 4 42 24 44 61

Technical Services for
U.S. and Canada only:
1 (800) RAINBIRD
1-800-247-3782
www.rainbird.com