



Rain Bird Corporation  
9491 Ridgehaven Court, Suite C,  
San Diego, CA 92123, EE. UU.

Para solicitar asistencia técnica, póngase en contacto con Rain Bird en:

1-800 RAINBIRD (1-800-724-6247) EE.UU. y Canadá

Visite nuestro sitio web: [www.rainbird.com](http://www.rainbird.com)

# Programador LXME2

## Guía de inicio rápido y Cuadro de programación



Página 2

### Resumen del programador y la programación

Página 3

### Programación básica

Páginas 4-5

### Instalación

Páginas 6-12

### Tabla de programación

#### AVISO:

Los cambios o modificaciones no aprobados expresamente por Rain Bird podrían anular el derecho del usuario a operar el equipo.

La fecha y la hora actuales del programador se mantienen gracias a una batería de litio, que debe desecharse de acuerdo con la regulación local.

#### ATENCIÓN:

Este aparato no se ha diseñado para ser utilizado por personas (incluidos niños) con sus capacidades físicas, sensoriales o mentales reducidas, o falta de experiencia y conocimiento, a menos que reciban supervisión o instrucciones en relación con el uso del aparato a través de la persona responsable de su seguridad.

No deje a los niños sin supervisión para asegurarse de que no juegan con el aparato.

Para los programadores que no cuentan con un cable de suministro, la instalación fija debe incluir un dispositivo de desconexión para los 3 contactos, que sea adecuado para la protección contra la categoría III de sobrecarga de voltaje.

#### ⚠ PRECAUCIÓN

El programador LXME2 debe estar protegido frente a sobretensiones y tener toma de tierra. Esta práctica puede ayudar a prevenir daños al programador y al sistema de riego, y también reduce significativamente el diagnóstico de averías, el tiempo de reparación y los gastos. No tener estas protecciones podría derivar en fallas de su programador y anular la garantía.

Las descargas eléctricas pueden causar lesiones graves o fatales. Asegúrese de que la fuente de alimentación está APAGADA antes de conectar los cables de alimentación.

Todas las conexiones eléctricas y el cableado se harán de acuerdo con la normativa local.

La fecha y la hora actuales del programador se mantienen gracias a una batería de litio, que debe desecharse de acuerdo con la regulación local.

Si el cable de suministro de los modelos ILXME2AU o ILXME2PAU está dañado, debe ser reemplazado por el fabricante, su servicio técnico o una persona con cualificaciones similares, con el fin de evitar peligros. Reemplazar lo siguiente: Cable de suministro flexible H05VV-F, el tamaño mínimo del cable es 0,75mm<sup>2</sup> (18 AWG). En el caso del cableado directo, el tamaño mínimo del cable es de 0,75mm<sup>2</sup> (18 AWG).

#### Información normativa

Información de cumplimiento de la 47 CFR § 2.1077

Identificador único: ESPLXME2/ ESPLXME2P

Este dispositivo cumple con la parte 15 de las Reglas de la FCC. La utilización está sujeta a las dos condiciones siguientes: (1) Este dispositivo no puede causar interferencia perjudicial, y (2) este dispositivo debe aceptar cualquier interferencia recibida, incluyendo interferencias que puedan causar una operación indeseada.

Nota: Este equipo ha sido probado y se ha verificado que cumple con los límites establecidos para los dispositivos digitales de Clase B, de conformidad con el apartado 15 de las normas de la FCC. Estos límites están diseñados para proporcionar una protección razonable contra interferencias nocivas en una instalación residencial. Este equipo genera, usa y puede radiar energía de radiofrecuencia y, si no se instala y utiliza de acuerdo a las instrucciones, puede producir interferencias en las comunicaciones de radio. Con todo, no existen garantías de que no se produzcan interferencias en alguna instalación en particular. Si este equipo produce interferencias en la recepción de radio o televisión, lo cual que puede averiguarse encendiendo y apagando el equipo, se aconseja al usuario que intente corregir las interferencias tomando las siguientes medidas:

- Volver a orientar la antena de recepción o colocarla en otro lugar.
- Aumentar la separación entre el equipo y el receptor.
- Conectar el equipo a un enchufe de un circuito diferente del que está conectado el receptor.
- Consultar con el vendedor del producto o con un técnico de radio y televisión especializado.

# 1. Resumen de ESP-LXME2

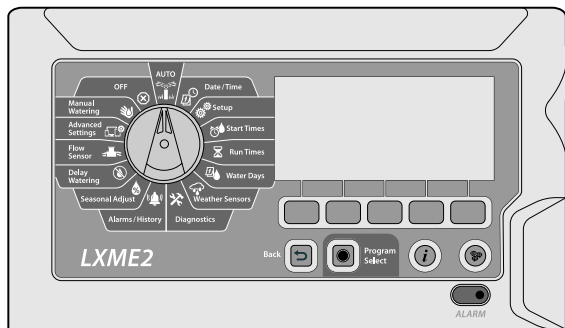

## Pantalla

Muestra la hora del día durante el funcionamiento normal; los comandos durante la programación, la estación activa y el tiempo de funcionamiento restante durante el riego, así como otros mensajes de estado y alarmas.

## Botones de programación

Pulse los botones para desplazarse por el programa e introducir y cambiar la información. La función de cada botón está etiquetada en la pantalla superior.

 **NOTA:** Al pulsar y mantener pulsados los botones «+» y «-» podrá acelerar a través de los ajustes para, por ejemplo, las horas y los minutos, para evitar estar pulsando en exceso los botones.

## Botón Atrás

El botón «Atrás» le llevará a la pantalla del menú anterior de la posición del dial que esté actualmente seleccionada.

## Botón Seleccionar programa

Empiece siempre a programar seleccionando el programa deseado (1-40). Los distintos programas le permiten ajustar las diferentes planificaciones de riego para que satisfagan los variados requisitos de vegetación, suelos, inclinación o condiciones de sol y sombra. Al pulsar el botón «Selección de programa» se mostrará el programa que esté actualmente seleccionado y se podrá seleccionar otro mediante los botones de programación.

 **NOTA:** Cuando configure el programador, toda la información que introduzca, como las horas de inicio o los días de riego, afectarán solamente al programa seleccionado.

## Botón Información

En las posiciones Auto y Diagnóstico, el botón de información proporcionará información de contacto para la asistencia técnica de Rain Bird. En las otras posiciones del dial, este botón proporciona una descripción de la función que esté actualmente seleccionada.

## Luz de alarma

Cuando se detecte una situación de alarma, se iluminará la luz de alarma. Con el dial de programación en la posición «Auto», pulse el botón «Alarma» (el botón de programación más a la izquierda) para ver los detalles de la alarma. De esta forma, se mostrarán en la pantalla los estados de la alarma actual.

## Botón Idioma

Cambie el idioma con los botones de programación.

## Dial de programación

Se utiliza para programar y para encender y apagar el programador.







## AUTO



El programador opera automáticamente cuando el dial de programación está en AUTO.

Si se olvida de volver a poner el dial en AUTO, el programador seguirá ejecutando automáticamente los programas, a menos que el dial se ponga en la posición APAGADO cuando se cancele todo el riego.

## Programación básica

 Fecha/Hora	Ajuste la fecha y la hora
 Ajuste	Configure las válvulas y los sensores, los ajustes de las estaciones y los esquemas de numeración
 Horas de inicio	Ajuste las horas de inicio de riego (hasta 10 por programa)
 Horas de riego	Ajuste las horas de riego y cópielas a varias estaciones
 Días de riego	Seleccione los días de riego y el método de riego



## Funciones de estado

 Sensores meteorológicos	Ajuste el comportamiento del sensor meteorológico para obedecer o ignorar la entrada del sensor local meteorológico.
 Diagnóstico	Compruebe todas las estaciones para asegurarse de que el riego se produce como espera, revise la programación del programador, diagnostique el estado de las válvulas, los sensores y el cableado.
 Alarmas/Historial	Vea el historial del caudal basado en la entrada de un sensor de caudal, así como cualquier alarma provocada por un caudal inesperado.



## Programación avanzada

 **Ajuste de estaciones**  
El ajuste de estaciones le permite utilizar la estación del año de mayor riego como referencia y ajustar cantidades inferiores de riego en otros momentos del año. Por ejemplo, podría fijar julio al 100% y octubre al 50%, de forma que haya la mitad de riego en otoño que en verano. El porcentaje va del 0 al 300% y puede ajustarse para programas individuales o de forma mensual.

 **NOTA:** El ajuste de estaciones está vinculado al programa que esté actualmente seleccionado, utilice el botón de selección de programa para cambiar el programa en el que desea realizar cambios.

 Riego retardado	Interrumpa el riego unos días después de un periodo de lluvias intensas. También puede planificar ciertos días del año sin regar, como los días festivos en los que el paisaje puede ser objeto de un uso intensivo.
 Sensores de caudal	Gestione el caudal con un riego (FloManager) y unas alertas (FloWatch) eficaces
 Ajustes avanzados	Reinicie o retroceda su programador. Gestión de riego remoto (IQ)

## Programación auxiliar

 Riego manual	Inicie de forma manual una estación o un programa.
 APAGADO	Apaga el riego o cierra la válvula maestra. Si se gira el dial a la posición de APAGADO durante 3 segundos antes de volver a la posición AUTO, se cancelará un programa en curso.

## 2. Programación básica

Las 5 posiciones azules del dial en el lado derecho del dial de programación le guían a través de la programación básica del ESP-LXME2 en 5 sencillos pasos.

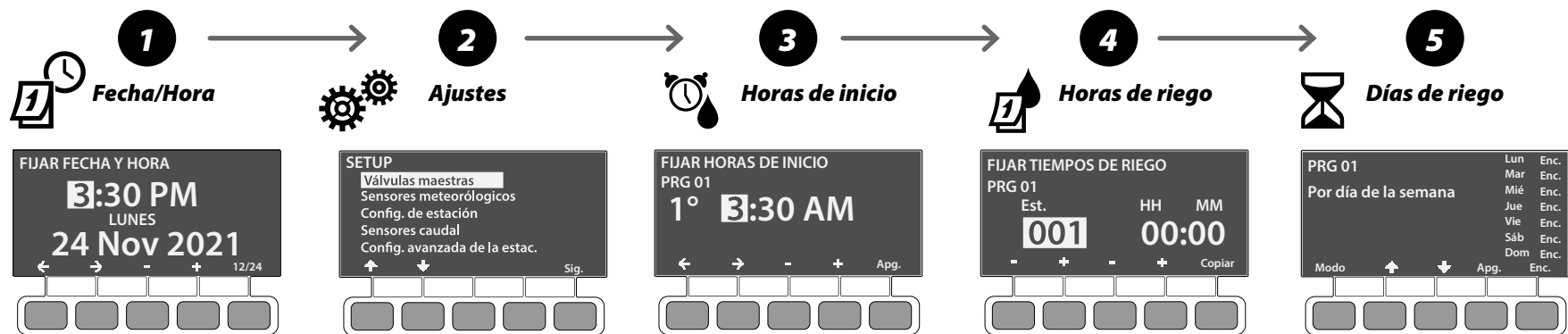

1. Gire el dial hasta Fecha/Hora
2. Ajuste la hora actual con los botones «+» y «-»
3. Pulse → para ajustar el minuto actual
4. Pulse → para ajustar la fecha actual
5. Pulse → para ajustar el mes actual
6. Pulse → para ajustar el año actual
7. El día actual (por ejemplo, lunes) se mostrará automáticamente

**NOTA:** Utilice el botón de programación 12/24 (en el extremo derecho) para cambiar entre el reloj de 12 horas y el de 24 horas

1. Gire el dial hasta Ajustes
2. Aquí puede ajustar las válvulas y los sensores. Utilice las flechas ↑ y ↓ para desplazarse por la lista y el botón «Siguiente» para proceder.

**NOTA:** Si su sistema no cuenta con una válvula maestra, un sensor de caudal o un sensor meteorológico, estos elementos del menú pueden omitirse.

**Válvula maestra / Bomba:** siga las instrucciones que aparecen en pantalla para ajustar la válvula maestra.

- **MV01** se utiliza para ajustar la válvula maestra
- **MV02** se utiliza para ajustar una bomba.

**Sensor meteorológico:** siga las instrucciones que aparecen en pantalla para configurar un sensor meteorológico

**Ajuste de la estación:** siga las instrucciones que aparecen en pantalla para configurar las estaciones de su sistema de riego

**Sensor de caudal:** siga las instrucciones que aparecen en pantalla para configurar un sensor de caudal

**Ajustes avanzados de estación:** cree programación avanzada, como Cycle+Soak™, Station Delay, SimulStations y Station Sequencing.

1. Gire el dial hasta «Horas de inicio»
2. Se mostrará la pantalla «Ajustar horas de inicio», mostrando el programa que esté actualmente seleccionado, por ejemplo PGM 01 (puede cambiarse con el botón «Seleccionar programa»).

3. LXME2 le permite configurar hasta 10 horas de inicio por programa, puede desplazarse a través de ellas con los botones «+» y «-».

4. Con la hora de inicio deseada, seleccione la flecha [izquierda] y [derecha] del botón de programación para desplazarse por horas, minutos y am/pm. Pueden ajustarse con los botones «+» y «-». El botón de programación situado en el extremo derecho le permite desactivar la hora de inicio que tenga actualmente seleccionada.

5. Repita este proceso hasta un total de 10 horas de inicio por programa.
6. Utilice el botón «Seleccionar programas» para cambiar el programa y repita los pasos anteriores si necesita varios programas.

1. Gire el dial hasta «Horas de riego»
2. Se mostrará la pantalla «Ajustar horas de riego», mostrando el programa que esté actualmente seleccionado, por ejemplo PGM 01 (puede cambiarse con el botón «Seleccionar programas»).
3. Utilice los botones «+» y «-» de la izquierda para configurar la estación a la que desee asignar horas de riego.
4. Pulse los botones «+» y «-» de la derecha para ajustar la hora de riego.

**Copie Programas a múltiples estaciones (Opcional)**

1. El botón «Copiar» (extremo derecho) le permite ajustar las horas de riego a un rango de estaciones a la vez (por ejemplo, 1-3).
2. En la pantalla de «Copiar horas de riego», utilice el botón «Programación» [izquierda/derecha] (en el extremo izquierdo) para desplazarse entre la selección de las horas de riego y el número de estación. Utilice los botones de programación «+» y «-» para cambiar el valor del campo elegido.
3. Pulsando el botón «Programación» ✓ ajustará el tiempo de riego en las estaciones seleccionadas. Pulsando el botón ✕ cancelará la acción de copiar y volverá a la pantalla «Ajustar horas de riego».

Los días de riego son días específicos de la semana en los que se permite el riego. El programador ESP-LXME2 admite toda una variedad de modos de ciclos flexibles de riego.

1. Gire el dial a «Días de riego», el programa que tenga actualmente seleccionado, por ejemplo PGM 01.
2. Se pueden seleccionar con el botón «Programación de modos».

**Por día de la semana** (predeterminado): el riego comienza en días individuales de la semana en los que está permitido que funcione un programa.

**Días cíclicos:** el riego comienza en intervalos regulares programados, como cada tercer o quinto día, independientemente de la fecha en el calendario.

**Días pares:** el riego comienza en todos los días pares, como el día 2, 4, 6, etc.

**Días impares:** el riego comienza en todos los días impares, como el día 1, 3, 5, etc.

**Días impares sin 31:** el riego comienza en todos los días impares, como el día 1, 3, 5, etc., pero no el día 31.

### 3. Instalación

En la caja deben estar los siguientes artículos. *Si falta algo, póngase en contacto con su distribuidor antes de continuar.*

- LXME2: programador, módulo base, módulo de 12 estaciones
- LXME2 Pro: módulo Pro Smart (PSM), módulo de 12 estaciones
- Elementos de montaje (5 tornillos, 5 anclajes de plástico para la pared).
- Llaves de la caja del programador
- Plantilla de montaje del programador
- Etiquetas de numeración de estaciones
- Tuercas para cables

#### 3.1 Montaje del programador

1. Retire la puerta de la caja abriéndola (si es necesario, desbloquéela con la llave suministrada) y luego levántela para separarla de los postes de plástico.
2. Retire el panel frontal girándolo hacia usted, descubriendo la caja. Desconecte el cable plano tirando suavemente del conector para sacarlo de la toma, luego mueva el panel frontal hacia arriba y empuje la clavija de la esquina inferior para sacarla.
3. Utilice la plantilla de montaje del programador para la ubicación de montaje elegida. Asegúrese de que al menos una de las cinco marcas de orificios quede alineada con una viga u otra superficie sólida.
4. Retire la plantilla y taladre los orificios en la superficie de montaje, instale tacos si es necesario.
5. Introduzca el primer tornillo en el orificio central de la parte superior. A continuación, cuelgue el programador en el tornillo por la ranura en forma de cerradura en la parte posterior de la caja.
6. Alinee los orificios de montaje de la caja del programador con los orificios de referencia e introduzca los cuatro tornillos restantes a través de la placa trasera de la caja en la superficie de montaje.

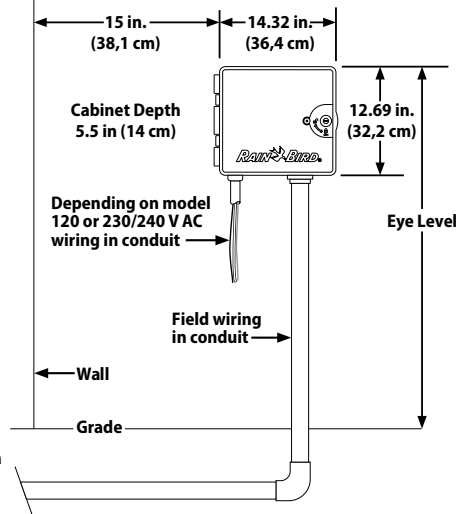

#### 3.2 Conectar a la toma de corriente

El programador LXME2 está equipado con protección integrada contra sobretensiones. Para que el sistema funcione, deberá realizarse correctamente la conexión a tierra del programador. El programador LXME2 tiene un transformador interno que reduce el voltaje de suministro (120 V CA en modelos de los EE.UU.; 230 V CA en modelos internacionales) a 26,5 V CA. Deberá conectar cables de alimentación a los tres cables del transformador (línea, neutral, toma de tierra).

CONEXIONES DE CABLEADO	
120 VCA (EE. UU.)	230 VCA (Internacional)
Cable de alimentación negro (fase o caliente) con el cable negro del transformador	Cable de alimentación negro (fase o caliente) con el cable negro del transformador
Cable de alimentación blanco (neutro) con el cable blanco del transformador	Cable de alimentación azul (neutro) con el cable azul del transformador
Cable de alimentación verde (tierra) con el cable verde del transformador	Cable de suministro verde con franja amarilla (tierra) al cable del transformador verde con franja amarilla

### ⚠ PRECAUCIÓN

El programador LXME2 debe estar protegido frente a sobretensiones y tener toma de tierra. Esta práctica puede ayudar a prevenir daños al programador y al sistema de riego, y también reduce significativamente el diagnóstico de averías, el tiempo de reparación y los gastos. No tener estas protecciones podría derivar en fallas de su programador y anular la garantía.

Las descargas eléctricas pueden causar lesiones graves o fatales. Asegúrese de que la fuente de alimentación está APAGADA antes de conectar los cables de alimentación.

Todas las conexiones eléctricas y el cableado se harán de acuerdo con la normativa local.

1. Localice el compartimento de cableado del transformador en la esquina inferior izquierda de la caja del programador. Retire el tornillo del lado derecho y saque la cubierta para acceder al compartimento de cableado **a**.
2. Pele el aislamiento de los tres cables entrantes **b** para exponer aproximadamente 13 mm de alambre pelado.
3. Quite el orificio ciego **c** del fondo de la caja, debajo del transformador. Ponga un empalme para conductos de 13 mm en la entrada de la parte inferior del compartimento de cableado.
4. Lleve los tres cables de alimentación desde la fuente de alimentación al compartimento de cableado **d** pasando por el conducto.
5. Con las tuercas para cables suministradas, conecte los cables correctamente.
6. Una vez completado el cableado, rellene la parte superior del conducto con masilla impermeable para impedir que entren insectos en la caja del programador.
7. Verifique que todas las conexiones son seguras. A continuación, vuelva a colocar la cubierta del compartimento de cableado y asegúrela con el tornillo.

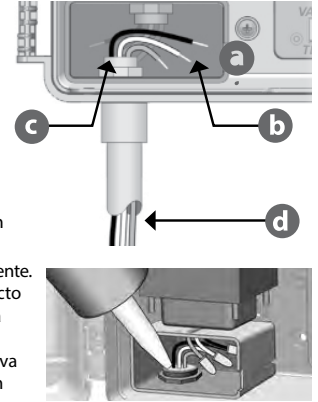

#### 3.3 Reinstalar el panel frontal

1. Introduzca la clavija de la esquina superior en el orificio de la clavija superior; a continuación, empuje hacia arriba y haga oscilar la clavija de la esquina inferior en el orificio de la clavija inferior.
2. Vuelva a conectar el cable de cinta del panel frontal empujando suavemente el conector en el soporte.

#### 3.4 Instalar módulos

##### 3.4.1 Instalar módulo base

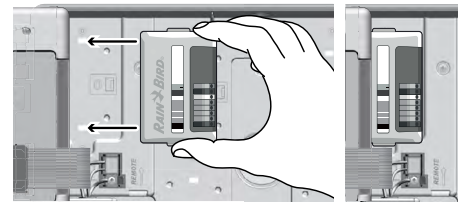

**AVISO:** Tenga cuidado de NO torcer las clavijas de la toma.

1. Instale el módulo base / PSM en la ranura 0, oriente el conector de la parte inferior del módulo con la toma de conexión de la ranura 0 de la placa base del programador. Fije con cuidado el módulo en la placa trasera del programador, presionando con firmeza hasta que quede encajado.
2. La luz roja de la esquina superior izquierda del módulo se encenderá y apagará una vez si el módulo está instalado correctamente. Si la luz no parpadea una vez, verifique que el módulo está correctamente instalado.

### 3.4.2 Instalar el módulo de estación

Instale el módulo de estación incluido con su programador LXME2 en la ranura 1.

 **NOTA:** Para quitar un módulo, pulse los (dos) botones de liberación a ambos lados del módulo.

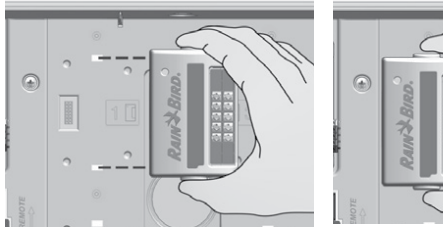

### 3.4.3 Numeración dinámica de la estación

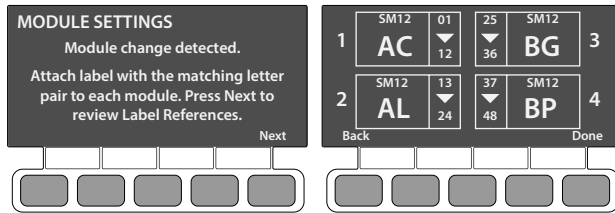

Se muestra una pantalla de Configuración de módulo cuando el programador LXME2 detecta un cambio en la configuración del módulo. La pantalla Resumen de módulo muestra el tipo de módulo detectado en cada ranura de módulo junto con los números de estación. También se muestra la pantalla con las Etiquetas de módulo. Localice las etiquetas de numeración de la estación y del módulo que se proporcionan en una hoja desplegable aparte.

La pantalla de numeración de la estación y del módulo muestra un par de letras (por ejemplo: Ranura 1 = Etiqueta AC) para cada módulo instalado. Puede encontrar la etiqueta de numeración de la estación en la hoja desplegable con el par de letras correspondiente, colóquela sobre la tira azul del módulo. Esta etiqueta muestra a qué número de estación está asignado cada bloque de terminales.

 **NOTA:** El estado del módulo puede revisarse en cualquier momento girando el dial a la posición de Ajustes de estación/MV y seleccionando Estado del módulo.

### 3.5 Conectar los cables de la válvula

1. Localice (o retire) el gran hueco en la parte inferior de la caja del programador.
2. Fije un ajustador para conductos en el fondo de la caja y, a continuación, conecte el conducto al ajustador.
3. Pase los cables a través del conducto al interior de la caja del programador.
4. Pele el cable como máximo 12 mm y conecte cada cable de la válvula a uno de los terminales numerados de un módulo de estación.
5. Los cables de las válvulas se conectan a los terminales del módulo mediante bloques de terminal de tornillo, aflojando los tornillos del terminal correspondiente con un destornillador Philips.
6. Inserte el cable. A continuación, apriete el tornillo para sujetar el cable en su sitio.
7. Conecte el cable(s) común(es) a cualquiera de los terminales COM del programador. Los cables utilizados para conectar las válvulas deben estar aprobados por el código para la instalación subterránea.
8. (Opcional) Conecte el cableado de la válvula maestra o del relé de arranque de la bomba a los terminales MV y COM.
9. Una vez completado el cableado, rellene la parte superior del conducto con masilla impermeable para impedir que entren insectos en la caja del programador.

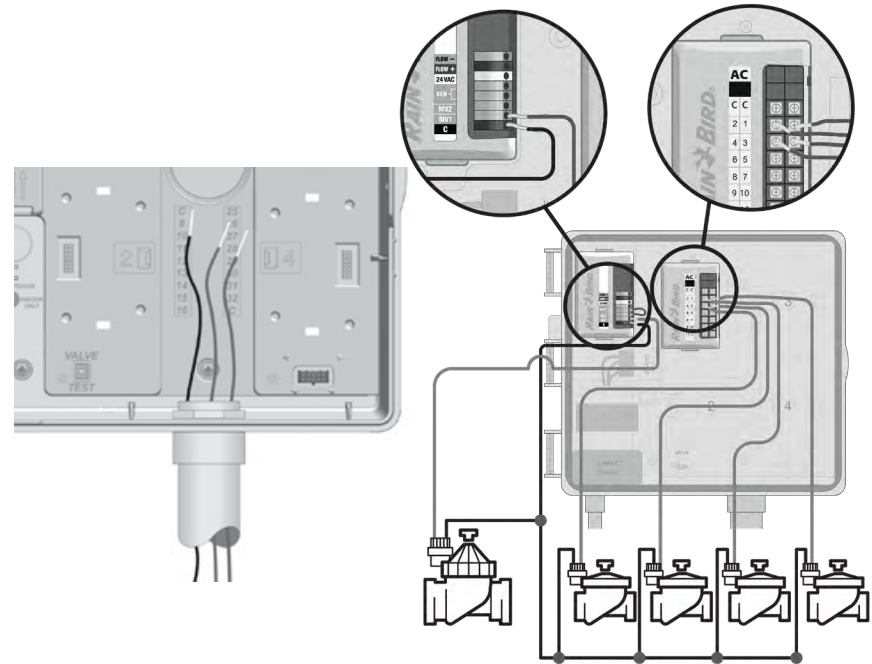

### 3.5.1 Finalice la instalación

1. **Instale la puerta frontal** alineando las tres bisagras de la puerta con los postes de plástico del programador. Presione las bisagras en los postes hasta que la puerta delantera encaje en su sitio.
2. **Gire el dial de programación hasta Diagnóstico y seleccione Probar todas las estaciones.** Aparecerá la pantalla Probar todas las estaciones.
3. Pulse los botones «+» y «-» para agregar tiempo a Probar tiempos (ajustable de 1 a 10 minutos) por estación; a continuación, pulse Ejecutar. Aparecerá una pantalla de confirmación. Después de pulsar Ejecutar, las estaciones pueden monitorizarse y avanzar posicionando el dial en AUTO y utilizando el botón Avanzar.

## 4. Tabla de programación

Antes de comenzar la programación, rellene la tabla de programación. Siga las instrucciones para introducir la información sobre el hardware y la configuración de su sistema en los campos apropiados de la Guía de programación.

Station #	Description	No. of Valves	Station Flow Rate	Requires MV	Uses Weather Sens
1	ENTRY - SPRAYS	1	52	<input checked="" type="checkbox"/>	<input checked="" type="checkbox"/>
2	ENTRY - COLOR BEDS	2	26	<input type="checkbox"/>	<input type="checkbox"/>

Ajuste de temporada mensual %			
ENERO	%	JULIO	%
FEBRERO	%	AGOSTO	%
MARZO	%	SEPTIEMBRE	%
ABRIL	%	OCTUBRE	%
MAYO	%	NOVIEMBRE	%
JUNIO	%	DICIEMBRE	%

Valor predeterminado para el ajuste de temporada mensual = 100%

Descripción de la válvula maestra (MV01)	Normalmente, MV01 está:	Abierta en ventana de riego
	<input type="checkbox"/> Abierta (NOMV) <input type="checkbox"/> Cerrada (NCMV)	<input type="checkbox"/> Sí <input type="checkbox"/> No

Ventana de riego manual de la MV	Hora ventana abierta	am/pm
	Hora ventana cerrada	am/pm
	Caudal máx.	Días activos/sem. L M Mi J V S D <input type="checkbox"/> <input type="checkbox"/> <input type="checkbox"/> <input type="checkbox"/> <input type="checkbox"/> <input type="checkbox"/> <input type="checkbox"/>

Descripción del sensor de caudal	Tipo de sensor	Caudal máx.

Descripción del sensor meteorológico	Tipo de sensor	Acción
		<input type="checkbox"/> Prevenir o <input type="checkbox"/> pausar

PGM	Nombre del programa	Seleccionar los días para regar (Lun-Dom) Personalizable	Seleccionar los días de riego Puede no personalizarse	Ajuste de las horas de inicio del riego					Ajuste de estaciones	Ajuste de temporada mensual	Retraso estación	SimulStations máx. por programa (hasta 5)	Programar hora de inicio de ventana de riego	Programar hora de fin de ventana de riego
				1	2	3	4	5						
01		L M Mi J <input type="checkbox"/> <input type="checkbox"/> <input type="checkbox"/> <input type="checkbox"/> V S D <input type="checkbox"/> <input type="checkbox"/> <input type="checkbox"/>	<input type="checkbox"/> _Ciclo de días <input type="checkbox"/> Par <input type="checkbox"/> Impar <input type="checkbox"/> Impar 31	1	2	3	4	5	%	<input type="checkbox"/> Encendido			am/pm	am/pm
				6	7	8	9	10						
02		L M Mi J <input type="checkbox"/> <input type="checkbox"/> <input type="checkbox"/> <input type="checkbox"/> V S D <input type="checkbox"/> <input type="checkbox"/> <input type="checkbox"/>	<input type="checkbox"/> _Ciclo de días <input type="checkbox"/> Par <input type="checkbox"/> Impar <input type="checkbox"/> Impar 31	1	2	3	4	5	%	<input type="checkbox"/> Encendido			am/pm	am/pm
				6	7	8	9	10						
03		L M Mi J <input type="checkbox"/> <input type="checkbox"/> <input type="checkbox"/> <input type="checkbox"/> V S D <input type="checkbox"/> <input type="checkbox"/> <input type="checkbox"/>	<input type="checkbox"/> _Ciclo de días <input type="checkbox"/> Par <input type="checkbox"/> Impar <input type="checkbox"/> Impar 31	1	2	3	4	5	%	<input type="checkbox"/> Encendido			am/pm	am/pm
				6	7	8	9	10						
04		L M Mi J <input type="checkbox"/> <input type="checkbox"/> <input type="checkbox"/> <input type="checkbox"/> V S D <input type="checkbox"/> <input type="checkbox"/> <input type="checkbox"/>	<input type="checkbox"/> _Ciclo de días <input type="checkbox"/> Par <input type="checkbox"/> Impar <input type="checkbox"/> Impar 31	1	2	3	4	5	%	<input type="checkbox"/> Encendido			am/pm	am/pm
				6	7	8	9	10						
05		L M Mi J <input type="checkbox"/> <input type="checkbox"/> <input type="checkbox"/> <input type="checkbox"/> V S D <input type="checkbox"/> <input type="checkbox"/> <input type="checkbox"/>	<input type="checkbox"/> _Ciclo de días <input type="checkbox"/> Par <input type="checkbox"/> Impar <input type="checkbox"/> Impar 31	1	2	3	4	5	%	<input type="checkbox"/> Encendido			am/pm	am/pm
				6	7	8	9	10						

PGM	Nombre del programa	Seleccionar los días para regar (Lun-Dom) Personalizable	Seleccionar los días de riego Puede no personalizarse	Ajuste de las horas de inicio del riego					Ajuste de estaciones	Ajuste de temporada mensual	Retraso estación	SimulStations máx. por programa (hasta 5)	Programar hora de inicio de ventana de riego	Programar hora de fin de ventana de riego	
				1	2	3	4	5							
06		L M Mi J □□□□ V S D □□□	<input type="checkbox"/> _Ciclo de días <input type="checkbox"/> Par <input type="checkbox"/> Impar <input type="checkbox"/> Impar 31	1	2	3	4	5	%	<input type="checkbox"/> Encendido				am/pm	am/pm
				6	7	8	9	10							
07		L M Mi J □□□□ V S D □□□	<input type="checkbox"/> _Ciclo de días <input type="checkbox"/> Par <input type="checkbox"/> Impar <input type="checkbox"/> Impar 31	1	2	3	4	5	%	<input type="checkbox"/> Encendido				am/pm	am/pm
				6	7	8	9	10							
08		L M Mi J □□□□ V S D □□□	<input type="checkbox"/> _Ciclo de días <input type="checkbox"/> Par <input type="checkbox"/> Impar <input type="checkbox"/> Impar 31	1	2	3	4	5	%	<input type="checkbox"/> Encendido				am/pm	am/pm
				6	7	8	9	10							
09		L M Mi J □□□□ V S D □□□	<input type="checkbox"/> _Ciclo de días <input type="checkbox"/> Par <input type="checkbox"/> Impar <input type="checkbox"/> Impar 31	1	2	3	4	5	%	<input type="checkbox"/> Encendido				am/pm	am/pm
				6	7	8	9	10							
10		L M Mi J □□□□ V S D □□□	<input type="checkbox"/> _Ciclo de días <input type="checkbox"/> Par <input type="checkbox"/> Impar <input type="checkbox"/> Impar 31	1	2	3	4	5	%	<input type="checkbox"/> Encendido				am/pm	am/pm
				6	7	8	9	10							
11		L M Mi J □□□□ V S D □□□	<input type="checkbox"/> _Ciclo de días <input type="checkbox"/> Par <input type="checkbox"/> Impar <input type="checkbox"/> Impar 31	1	2	3	4	5	%	<input type="checkbox"/> Encendido				am/pm	am/pm
				6	7	8	9	10							
12		L M Mi J □□□□ V S D □□□	<input type="checkbox"/> _Ciclo de días <input type="checkbox"/> Par <input type="checkbox"/> Impar <input type="checkbox"/> Impar 31	1	2	3	4	5	%	<input type="checkbox"/> Encendido				am/pm	am/pm
				6	7	8	9	10							
13		L M Mi J □□□□ V S D □□□	<input type="checkbox"/> _Ciclo de días <input type="checkbox"/> Par <input type="checkbox"/> Impar <input type="checkbox"/> Impar 31	1	2	3	4	5	%	<input type="checkbox"/> Encendido				am/pm	am/pm
				6	7	8	9	10							
14		L M Mi J □□□□ V S D □□□	<input type="checkbox"/> _Ciclo de días <input type="checkbox"/> Par <input type="checkbox"/> Impar <input type="checkbox"/> Impar 31	1	2	3	4	5	%	<input type="checkbox"/> Encendido				am/pm	am/pm
				6	7	8	9	10							
15		L M Mi J □□□□ V S D □□□	<input type="checkbox"/> _Ciclo de días <input type="checkbox"/> Par <input type="checkbox"/> Impar <input type="checkbox"/> Impar 31	1	2	3	4	5	%	<input type="checkbox"/> Encendido				am/pm	am/pm
				6	7	8	9	10							

PGM	Nombre del programa	Seleccionar los días para regar (Lun-Dom) Personalizable	Seleccionar los días de riego Puede no personalizarse	Ajuste de las horas de inicio del riego					Ajuste de estaciones	Ajuste de temporada mensual	Retraso estación	SimulStations máx. por programa (hasta 5)	Programar hora de inicio de ventana de riego	Programar hora de fin de ventana de riego
				1	2	3	4	5						
16		L M Mi J □□□□ V S D □□□	<input type="checkbox"/> _Ciclo de días <input type="checkbox"/> Par <input type="checkbox"/> Impar <input type="checkbox"/> Impar 31	1	2	3	4	5		<input type="checkbox"/>				
				am/pm	am/pm	am/pm	am/pm	am/pm						
17		L M Mi J □□□□ V S D □□□	<input type="checkbox"/> _Ciclo de días <input type="checkbox"/> Par <input type="checkbox"/> Impar <input type="checkbox"/> Impar 31	1	2	3	4	5		<input type="checkbox"/>				
				am/pm	am/pm	am/pm	am/pm	am/pm						
18		L M Mi J □□□□ V S D □□□	<input type="checkbox"/> _Ciclo de días <input type="checkbox"/> Par <input type="checkbox"/> Impar <input type="checkbox"/> Impar 31	1	2	3	4	5		<input type="checkbox"/>				
				am/pm	am/pm	am/pm	am/pm	am/pm						
19		L M Mi J □□□□ V S D □□□	<input type="checkbox"/> _Ciclo de días <input type="checkbox"/> Par <input type="checkbox"/> Impar <input type="checkbox"/> Impar 31	1	2	3	4	5		<input type="checkbox"/>				
				am/pm	am/pm	am/pm	am/pm	am/pm						
20		L M Mi J □□□□ V S D □□□	<input type="checkbox"/> _Ciclo de días <input type="checkbox"/> Par <input type="checkbox"/> Impar <input type="checkbox"/> Impar 31	1	2	3	4	5		<input type="checkbox"/>				
				am/pm	am/pm	am/pm	am/pm	am/pm						
21		L M Mi J □□□□ V S D □□□	<input type="checkbox"/> _Ciclo de días <input type="checkbox"/> Par <input type="checkbox"/> Impar <input type="checkbox"/> Impar 31	1	2	3	4	5		<input type="checkbox"/>				
				am/pm	am/pm	am/pm	am/pm	am/pm						
22		L M Mi J □□□□ V S D □□□	<input type="checkbox"/> _Ciclo de días <input type="checkbox"/> Par <input type="checkbox"/> Impar <input type="checkbox"/> Impar 31	1	2	3	4	5		<input type="checkbox"/>				
				am/pm	am/pm	am/pm	am/pm	am/pm						
23		L M Mi J □□□□ V S D □□□	<input type="checkbox"/> _Ciclo de días <input type="checkbox"/> Par <input type="checkbox"/> Impar <input type="checkbox"/> Impar 31	1	2	3	4	5		<input type="checkbox"/>				
				am/pm	am/pm	am/pm	am/pm	am/pm						
24		L M Mi J □□□□ V S D □□□	<input type="checkbox"/> _Ciclo de días <input type="checkbox"/> Par <input type="checkbox"/> Impar <input type="checkbox"/> Impar 31	1	2	3	4	5		<input type="checkbox"/>				
				am/pm	am/pm	am/pm	am/pm	am/pm						
25		L M Mi J □□□□ V S D □□□	<input type="checkbox"/> _Ciclo de días <input type="checkbox"/> Par <input type="checkbox"/> Impar <input type="checkbox"/> Impar 31	1	2	3	4	5		<input type="checkbox"/>				
				am/pm	am/pm	am/pm	am/pm	am/pm						



PGM	Nombre del programa	Seleccionar los días para regar (Lun-Dom) Personalizable	Seleccionar los días de riego Puede no personalizarse	Ajuste de las horas de inicio del riego					Ajuste de estaciones	Ajuste de temporada mensual	Retraso estación	SimulStations máx. por programa (hasta 5)	Programar hora de inicio de ventana de riego	Programar hora de fin de ventana de riego
				1	2	3	4	5						
26		L M Mi J □□□□ V S D □□□	<input type="checkbox"/> _Ciclo de días <input type="checkbox"/> Par <input type="checkbox"/> Impar <input type="checkbox"/> Impar 31	1	2	3	4	5	%	<input type="checkbox"/> Encendido			am/pm	am/pm
				6	7	8	9	10						
27		L M Mi J □□□□ V S D □□□	<input type="checkbox"/> _Ciclo de días <input type="checkbox"/> Par <input type="checkbox"/> Impar <input type="checkbox"/> Impar 31	1	2	3	4	5	%	<input type="checkbox"/> Encendido			am/pm	am/pm
				6	7	8	9	10						
28		L M Mi J □□□□ V S D □□□	<input type="checkbox"/> _Ciclo de días <input type="checkbox"/> Par <input type="checkbox"/> Impar <input type="checkbox"/> Impar 31	1	2	3	4	5	%	<input type="checkbox"/> Encendido			am/pm	am/pm
				6	7	8	9	10						
29		L M Mi J □□□□ V S D □□□	<input type="checkbox"/> _Ciclo de días <input type="checkbox"/> Par <input type="checkbox"/> Impar <input type="checkbox"/> Impar 31	1	2	3	4	5	%	<input type="checkbox"/> Encendido			am/pm	am/pm
				6	7	8	9	10						
30		L M Mi J □□□□ V S D □□□	<input type="checkbox"/> _Ciclo de días <input type="checkbox"/> Par <input type="checkbox"/> Impar <input type="checkbox"/> Impar 31	1	2	3	4	5	%	<input type="checkbox"/> Encendido			am/pm	am/pm
				6	7	8	9	10						
31		L M Mi J □□□□ V S D □□□	<input type="checkbox"/> _Ciclo de días <input type="checkbox"/> Par <input type="checkbox"/> Impar <input type="checkbox"/> Impar 31	1	2	3	4	5	%	<input type="checkbox"/> Encendido			am/pm	am/pm
				6	7	8	9	10						
32		L M Mi J □□□□ V S D □□□	<input type="checkbox"/> _Ciclo de días <input type="checkbox"/> Par <input type="checkbox"/> Impar <input type="checkbox"/> Impar 31	1	2	3	4	5	%	<input type="checkbox"/> Encendido			am/pm	am/pm
				6	7	8	9	10						
33		L M Mi J □□□□ V S D □□□	<input type="checkbox"/> _Ciclo de días <input type="checkbox"/> Par <input type="checkbox"/> Impar <input type="checkbox"/> Impar 31	1	2	3	4	5	%	<input type="checkbox"/> Encendido			am/pm	am/pm
				6	7	8	9	10						
34		L M Mi J □□□□ V S D □□□	<input type="checkbox"/> _Ciclo de días <input type="checkbox"/> Par <input type="checkbox"/> Impar <input type="checkbox"/> Impar 31	1	2	3	4	5	%	<input type="checkbox"/> Encendido			am/pm	am/pm
				6	7	8	9	10						
35		L M Mi J □□□□ V S D □□□	<input type="checkbox"/> _Ciclo de días <input type="checkbox"/> Par <input type="checkbox"/> Impar <input type="checkbox"/> Impar 31	1	2	3	4	5	%	<input type="checkbox"/> Encendido			am/pm	am/pm
				6	7	8	9	10						

PGM	Nombre del programa	Seleccionar los días para regar (Lun-Dom) Personalizable	Seleccionar los días de riego Puede no personalizarse	Ajuste de las horas de inicio del riego					Ajuste de estaciones	Ajuste de temporada mensual	Retraso estación	SimulStations máx. por programa (hasta 5)	Programar hora de inicio de ventana de riego	Programar hora de fin de ventana de riego
				1	2	3	4	5						
36		L M Mi J <input type="checkbox"/> <input type="checkbox"/> <input type="checkbox"/> <input type="checkbox"/> V S D <input type="checkbox"/> <input type="checkbox"/>	<input type="checkbox"/> _Ciclo de días <input type="checkbox"/> Par <input type="checkbox"/> Impar <input type="checkbox"/> Impar 31	1	2	3	4	5		<input type="checkbox"/> Encendido				
				am/pm	am/pm	am/pm	am/pm	am/pm						
37		L M Mi J <input type="checkbox"/> <input type="checkbox"/> <input type="checkbox"/> <input type="checkbox"/> V S D <input type="checkbox"/> <input type="checkbox"/>	<input type="checkbox"/> _Ciclo de días <input type="checkbox"/> Par <input type="checkbox"/> Impar <input type="checkbox"/> Impar 31	1	2	3	4	5		<input type="checkbox"/> Encendido				
				am/pm	am/pm	am/pm	am/pm	am/pm						
38		L M Mi J <input type="checkbox"/> <input type="checkbox"/> <input type="checkbox"/> <input type="checkbox"/> V S D <input type="checkbox"/> <input type="checkbox"/>	<input type="checkbox"/> _Ciclo de días <input type="checkbox"/> Par <input type="checkbox"/> Impar <input type="checkbox"/> Impar 31	1	2	3	4	5		<input type="checkbox"/> Encendido				
				am/pm	am/pm	am/pm	am/pm	am/pm						
39		L M Mi J <input type="checkbox"/> <input type="checkbox"/> <input type="checkbox"/> <input type="checkbox"/> V S D <input type="checkbox"/> <input type="checkbox"/>	<input type="checkbox"/> _Ciclo de días <input type="checkbox"/> Par <input type="checkbox"/> Impar <input type="checkbox"/> Impar 31	1	2	3	4	5		<input type="checkbox"/> Encendido				
				am/pm	am/pm	am/pm	am/pm	am/pm						
40		L M Mi J <input type="checkbox"/> <input type="checkbox"/> <input type="checkbox"/> <input type="checkbox"/> V S D <input type="checkbox"/> <input type="checkbox"/>	<input type="checkbox"/> _Ciclo de días <input type="checkbox"/> Par <input type="checkbox"/> Impar <input type="checkbox"/> Impar 31	1	2	3	4	5		<input type="checkbox"/> Encendido				
				am/pm	am/pm	am/pm	am/pm	am/pm						

N.º de estación	Descripción	Obedecer sensor meteorológico	Caudal de estación	Necesita MV1	Necesita MV2 (bomba)	Válvulas	Prioridad N = No riego	Tiempo del ciclo de estación	Hora de remojo de estación	Programar las horas de riego de la estación
1		<input type="checkbox"/>		<input type="checkbox"/>	<input type="checkbox"/>		A <input type="checkbox"/> M <input type="checkbox"/> B <input type="checkbox"/> N <input type="checkbox"/>	min	min	
2		<input type="checkbox"/>		<input type="checkbox"/>	<input type="checkbox"/>		A <input type="checkbox"/> M <input type="checkbox"/> B <input type="checkbox"/> N <input type="checkbox"/>	min	min	
3		<input type="checkbox"/>		<input type="checkbox"/>	<input type="checkbox"/>		A <input type="checkbox"/> M <input type="checkbox"/> B <input type="checkbox"/> N <input type="checkbox"/>	min	min	
4		<input type="checkbox"/>		<input type="checkbox"/>	<input type="checkbox"/>		A <input type="checkbox"/> M <input type="checkbox"/> B <input type="checkbox"/> N <input type="checkbox"/>	min	min	
5		<input type="checkbox"/>		<input type="checkbox"/>	<input type="checkbox"/>		A <input type="checkbox"/> M <input type="checkbox"/> B <input type="checkbox"/> N <input type="checkbox"/>	min	min	
6		<input type="checkbox"/>		<input type="checkbox"/>	<input type="checkbox"/>		A <input type="checkbox"/> M <input type="checkbox"/> B <input type="checkbox"/> N <input type="checkbox"/>	min	min	
7		<input type="checkbox"/>		<input type="checkbox"/>	<input type="checkbox"/>		A <input type="checkbox"/> M <input type="checkbox"/> B <input type="checkbox"/> N <input type="checkbox"/>	min	min	
8		<input type="checkbox"/>		<input type="checkbox"/>	<input type="checkbox"/>		A <input type="checkbox"/> M <input type="checkbox"/> B <input type="checkbox"/> N <input type="checkbox"/>	min	min	

N.º de estación	Descripción	Obedecer sensor meteorológico	Caudal de estación	Necesita MV1	Necesita MV2 (bomba)	Válvulas	Prioridad N = No riego	Tiempo del ciclo de estación	Hora de remojo de estación	Programar las horas de riego de la estación
9		<input type="checkbox"/>		<input type="checkbox"/>	<input type="checkbox"/>		A <input type="checkbox"/> M <input type="checkbox"/> B <input type="checkbox"/> N <input type="checkbox"/>	min	min	
10		<input type="checkbox"/>		<input type="checkbox"/>	<input type="checkbox"/>		A <input type="checkbox"/> M <input type="checkbox"/> B <input type="checkbox"/> N <input type="checkbox"/>	min	min	
11		<input type="checkbox"/>		<input type="checkbox"/>	<input type="checkbox"/>		A <input type="checkbox"/> M <input type="checkbox"/> B <input type="checkbox"/> N <input type="checkbox"/>	min	min	
12		<input type="checkbox"/>		<input type="checkbox"/>	<input type="checkbox"/>		A <input type="checkbox"/> M <input type="checkbox"/> B <input type="checkbox"/> N <input type="checkbox"/>	min	min	
13		<input type="checkbox"/>		<input type="checkbox"/>	<input type="checkbox"/>		A <input type="checkbox"/> M <input type="checkbox"/> B <input type="checkbox"/> N <input type="checkbox"/>	min	min	
14		<input type="checkbox"/>		<input type="checkbox"/>	<input type="checkbox"/>		A <input type="checkbox"/> M <input type="checkbox"/> B <input type="checkbox"/> N <input type="checkbox"/>	min	min	
15		<input type="checkbox"/>		<input type="checkbox"/>	<input type="checkbox"/>		A <input type="checkbox"/> M <input type="checkbox"/> B <input type="checkbox"/> N <input type="checkbox"/>	min	min	
16		<input type="checkbox"/>		<input type="checkbox"/>	<input type="checkbox"/>		A <input type="checkbox"/> M <input type="checkbox"/> B <input type="checkbox"/> N <input type="checkbox"/>	min	min	
17		<input type="checkbox"/>		<input type="checkbox"/>	<input type="checkbox"/>		A <input type="checkbox"/> M <input type="checkbox"/> B <input type="checkbox"/> N <input type="checkbox"/>	min	min	
18		<input type="checkbox"/>		<input type="checkbox"/>	<input type="checkbox"/>		A <input type="checkbox"/> M <input type="checkbox"/> B <input type="checkbox"/> N <input type="checkbox"/>	min	min	
19		<input type="checkbox"/>		<input type="checkbox"/>	<input type="checkbox"/>		A <input type="checkbox"/> M <input type="checkbox"/> B <input type="checkbox"/> N <input type="checkbox"/>	min	min	
20		<input type="checkbox"/>		<input type="checkbox"/>	<input type="checkbox"/>		A <input type="checkbox"/> M <input type="checkbox"/> B <input type="checkbox"/> N <input type="checkbox"/>	min	min	
21		<input type="checkbox"/>		<input type="checkbox"/>	<input type="checkbox"/>		A <input type="checkbox"/> M <input type="checkbox"/> B <input type="checkbox"/> N <input type="checkbox"/>	min	min	
22		<input type="checkbox"/>		<input type="checkbox"/>	<input type="checkbox"/>		A <input type="checkbox"/> M <input type="checkbox"/> B <input type="checkbox"/> N <input type="checkbox"/>	min	min	
23		<input type="checkbox"/>		<input type="checkbox"/>	<input type="checkbox"/>		A <input type="checkbox"/> M <input type="checkbox"/> B <input type="checkbox"/> N <input type="checkbox"/>	min	min	
24		<input type="checkbox"/>		<input type="checkbox"/>	<input type="checkbox"/>		A <input type="checkbox"/> M <input type="checkbox"/> B <input type="checkbox"/> N <input type="checkbox"/>	min	min	
25		<input type="checkbox"/>		<input type="checkbox"/>	<input type="checkbox"/>		A <input type="checkbox"/> M <input type="checkbox"/> B <input type="checkbox"/> N <input type="checkbox"/>	min	min	
26		<input type="checkbox"/>		<input type="checkbox"/>	<input type="checkbox"/>		A <input type="checkbox"/> M <input type="checkbox"/> B <input type="checkbox"/> N <input type="checkbox"/>	min	min	
27		<input type="checkbox"/>		<input type="checkbox"/>	<input type="checkbox"/>		A <input type="checkbox"/> M <input type="checkbox"/> B <input type="checkbox"/> N <input type="checkbox"/>	min	min	
28		<input type="checkbox"/>		<input type="checkbox"/>	<input type="checkbox"/>		A <input type="checkbox"/> M <input type="checkbox"/> B <input type="checkbox"/> N <input type="checkbox"/>	min	min	

N.º de estación	Descripción	Obedecer sensor meteorológico	Caudal de estación	Necesita MV1	Necesita MV2 (bomba)	Válvulas	Prioridad N = No riego	Tiempo del ciclo de estación	Hora de remojo de estación	Programar las horas de riego de la estación
29		<input type="checkbox"/>		<input type="checkbox"/>	<input type="checkbox"/>		A <input type="checkbox"/> M <input type="checkbox"/> B <input type="checkbox"/> N <input type="checkbox"/>	min	min	
30		<input type="checkbox"/>		<input type="checkbox"/>	<input type="checkbox"/>		A <input type="checkbox"/> M <input type="checkbox"/> B <input type="checkbox"/> N <input type="checkbox"/>	min	min	
31		<input type="checkbox"/>		<input type="checkbox"/>	<input type="checkbox"/>		A <input type="checkbox"/> M <input type="checkbox"/> B <input type="checkbox"/> N <input type="checkbox"/>	min	min	
32		<input type="checkbox"/>		<input type="checkbox"/>	<input type="checkbox"/>		A <input type="checkbox"/> M <input type="checkbox"/> B <input type="checkbox"/> N <input type="checkbox"/>	min	min	
33		<input type="checkbox"/>		<input type="checkbox"/>	<input type="checkbox"/>		A <input type="checkbox"/> M <input type="checkbox"/> B <input type="checkbox"/> N <input type="checkbox"/>	min	min	
34		<input type="checkbox"/>		<input type="checkbox"/>	<input type="checkbox"/>		A <input type="checkbox"/> M <input type="checkbox"/> B <input type="checkbox"/> N <input type="checkbox"/>	min	min	
35		<input type="checkbox"/>		<input type="checkbox"/>	<input type="checkbox"/>		A <input type="checkbox"/> M <input type="checkbox"/> B <input type="checkbox"/> N <input type="checkbox"/>	min	min	
36		<input type="checkbox"/>		<input type="checkbox"/>	<input type="checkbox"/>		A <input type="checkbox"/> M <input type="checkbox"/> B <input type="checkbox"/> N <input type="checkbox"/>	min	min	
37		<input type="checkbox"/>		<input type="checkbox"/>	<input type="checkbox"/>		A <input type="checkbox"/> M <input type="checkbox"/> B <input type="checkbox"/> N <input type="checkbox"/>	min	min	
38		<input type="checkbox"/>		<input type="checkbox"/>	<input type="checkbox"/>		A <input type="checkbox"/> M <input type="checkbox"/> B <input type="checkbox"/> N <input type="checkbox"/>	min	min	
39		<input type="checkbox"/>		<input type="checkbox"/>	<input type="checkbox"/>		A <input type="checkbox"/> M <input type="checkbox"/> B <input type="checkbox"/> N <input type="checkbox"/>	min	min	
40		<input type="checkbox"/>		<input type="checkbox"/>	<input type="checkbox"/>		A <input type="checkbox"/> M <input type="checkbox"/> B <input type="checkbox"/> N <input type="checkbox"/>	min	min	
41		<input type="checkbox"/>		<input type="checkbox"/>	<input type="checkbox"/>		A <input type="checkbox"/> M <input type="checkbox"/> B <input type="checkbox"/> N <input type="checkbox"/>	min	min	
42		<input type="checkbox"/>		<input type="checkbox"/>	<input type="checkbox"/>		A <input type="checkbox"/> M <input type="checkbox"/> B <input type="checkbox"/> N <input type="checkbox"/>	min	min	
43		<input type="checkbox"/>		<input type="checkbox"/>	<input type="checkbox"/>		A <input type="checkbox"/> M <input type="checkbox"/> B <input type="checkbox"/> N <input type="checkbox"/>	min	min	
44		<input type="checkbox"/>		<input type="checkbox"/>	<input type="checkbox"/>		A <input type="checkbox"/> M <input type="checkbox"/> B <input type="checkbox"/> N <input type="checkbox"/>	min	min	
45		<input type="checkbox"/>		<input type="checkbox"/>	<input type="checkbox"/>		A <input type="checkbox"/> M <input type="checkbox"/> B <input type="checkbox"/> N <input type="checkbox"/>	min	min	
46		<input type="checkbox"/>		<input type="checkbox"/>	<input type="checkbox"/>		A <input type="checkbox"/> M <input type="checkbox"/> B <input type="checkbox"/> N <input type="checkbox"/>	min	min	
47		<input type="checkbox"/>		<input type="checkbox"/>	<input type="checkbox"/>		A <input type="checkbox"/> M <input type="checkbox"/> B <input type="checkbox"/> N <input type="checkbox"/>	min	min	
48		<input type="checkbox"/>		<input type="checkbox"/>	<input type="checkbox"/>		A <input type="checkbox"/> M <input type="checkbox"/> B <input type="checkbox"/> N <input type="checkbox"/>	min	min	