

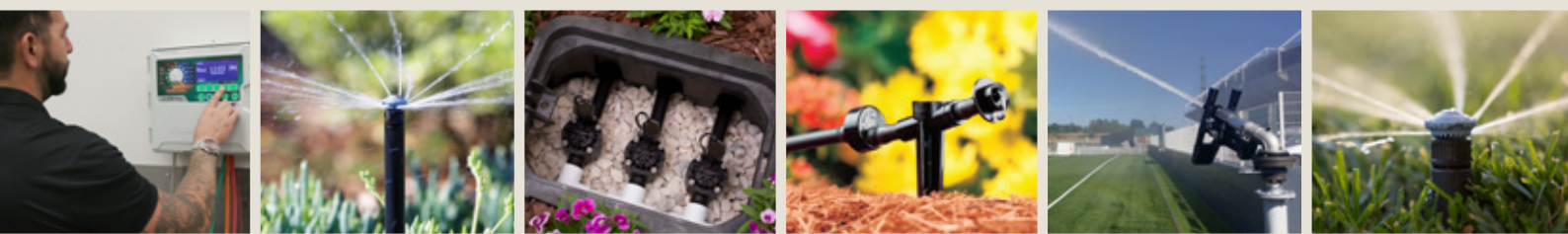

## Automatische Grünflächenbewässerung 2021 Katalog



The Intelligent Use of Water.™



## Gemeinsam können wir etwas bewirken

Rain Bird ist der Überzeugung, dass es in der Verantwortung aller liegt, Wasser zu sparen. Unsere Branche kann enorme Auswirkungen auf die Wassereinsparung haben, mit effizienteren Systemen und Informationen für die Kunden, wie sie diese Systeme richtig einsetzen können. Wenn wir zusammenarbeiten, können wir wirklich etwas bewirken.

Die „25 Wege“ von Rain Bird bieten praktische, effektive Tipps und Ratschläge, die sich auf die mehr als 80 Jahre Erfahrung des Unternehmens in der Beregnungsindustrie stützen. Diese Ressourcen werden unter [25ways.rainbird.com](http://25ways.rainbird.com) angeboten und können überall und von jedem genutzt werden, der seine Bewässerungsleistung verbessern möchte.

## Tipps zum Wassersparen von Rain Bird

Auf unserer Internetseite [25ways.rainbird.com](http://25ways.rainbird.com) finden Sie umfangreiche Tipps und Techniken zum verantwortungsvollen Umgang mit Wasser und zum Wassersparen.



Existierendes System verbessern



Zum richtigen Zeitpunkt bewässern



Nicht überwässern



Verwendung der richtigen Produkte

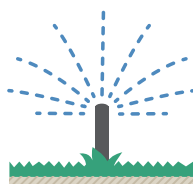

Wasser an Ort und Stelle halten



Landschaftsgestaltung verändern



## Wassereffiziente Bewässerungstechnologie für jegliche Landschafts- und Grünflächenanwendung.

Mit der Planung und Installation von Rain Bird-Bewässerungslösungen können Sie auf bessere Leistung und eine längere Lebensdauer Ihres Bewässerungssystems zählen. Rain Bird hat für alle Ihre Anforderungen stets die passende Lösung, damit Sie bei Ihrem Bewässerungsprojekt in jedem Fall Wasser sparen.



Sprüher  
Seite 8



Sensoren  
und Messgeräte  
Seite 77



Rotations- und  
Versenkregnerdüsen  
Seite 15



Zentralsteuerungen  
Seite 83

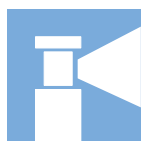

Getrieberegner  
Seite 30



Tropfbewässerung  
Seite 95



Ventile  
Seite 50



Filtrierung  
Seite 133



Steuergeräte  
Seite 63



Sonstiges  
Seite 140

*Nicht alle Produkte sind aufgelistet. Nicht alle Produkte sind in allen Märkten erhältlich.  
In Ihrer lokalen Preisliste oder bei Ihrem örtlichen Rain Bird-Vertriebspartner erfahren Sie,  
welche Produkte in Ihrer Region verfügbar sind.*

Einführung

Sprüher

Rotations- und Versenkregnerdüsen

Getrieberegner

Ventile

Steuergeräte

Sensoren und Messgeräte

Zentralsteuerung

Tropfbewässerung

Filtrierung

Sonstiges

## Anatomie einer wassersparenden\* privaten Anlage

In diesem Musterbeispiel für eine Hausgartenbewässerung werden wassersparende Produkt- und Techniklösungen von Rain Bird für eine gesunde Grünanlage vorgestellt.



### Versenkregner

Druckregelung im Schaft

Hocheffiziente Düsen

SAM-Auslaufsperrventil-Vorrichtungen (Seal-A-Matic™)

Versenkregner für Brauchwasser

S. 8



### Steuergeräte und Sensoren

Automatische Steuergeräte mit wassersparenden Funktionen

Intelligente Steuerungstechnologie

Automatische Absperrvorrichtungen

S. 63



### Tropfbewässerung

Direkte Bewässerung im Wurzelbereich der Pflanzen

S. 95

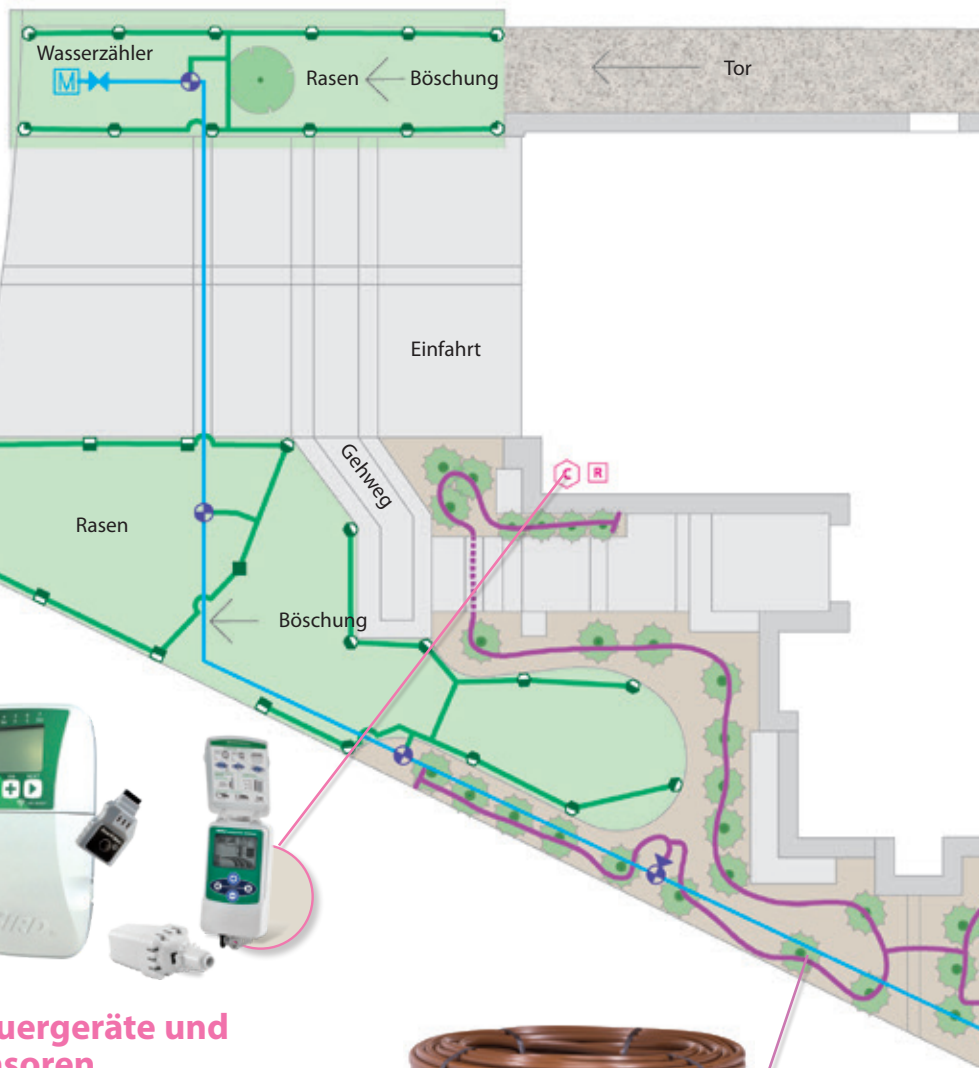

\*Der Umfang der Wassereinsparung ist abhängig von der Qualität der Planung, der Installation und der Wartung des Bewässerungssystems. Die tatsächliche Wassereinsparung kann je nach Benutzer, Witterung, Bewässerungssystem und Standortbedingungen sowie den bisherigen Bewässerungsgewohnheiten schwanken.





### Getrieberegner

Druckregulierung im Aufsteiger

Hocheffiziente Düsen

Rückschlagventil-Vorrichtungen

S. 30



### Ventile

S. 50



### Rotationsdüsen

S. 17

## Anatomie einer wassersparenden\* kommerziellen Anlage

In diesem Musterbeispiel einer gewerblichen oder öffentlichen Anlage werden wassersparende Produkt- und Techniklösungen von Rain Bird für eine gesunde Grünanlage vorgestellt.

### Versenkregner

Druckregelung im Schaft

Hocheffiziente Düsen

SAM-Auslaufsperrventil-Vorrichtungen (Seal-A-Matic™)

Versenkregner für Brauchwasser

S. 8



### Zentralsteuerung

Automatische ET(Evapotranspiration)-basierte Planung

Durchflussregelung

Strömungsüberwachung/Leckage Erkennung Zyklus + Soak™

S. 83



### Tropfbewässerung

Direkte Bewässerung im Wurzelbereich der Pflanzen

S. 95

\*Der Umfang der Wassereinsparung ist abhängig von der Qualität der Planung, der Installation und der Wartung des Bewässerungssystems. Die tatsächliche Wassereinsparung kann je nach Benutzer, Witterung, Bewässerungssystem und Standortbedingungen sowie den bisherigen Bewässerungsgewohnheiten schwanken.

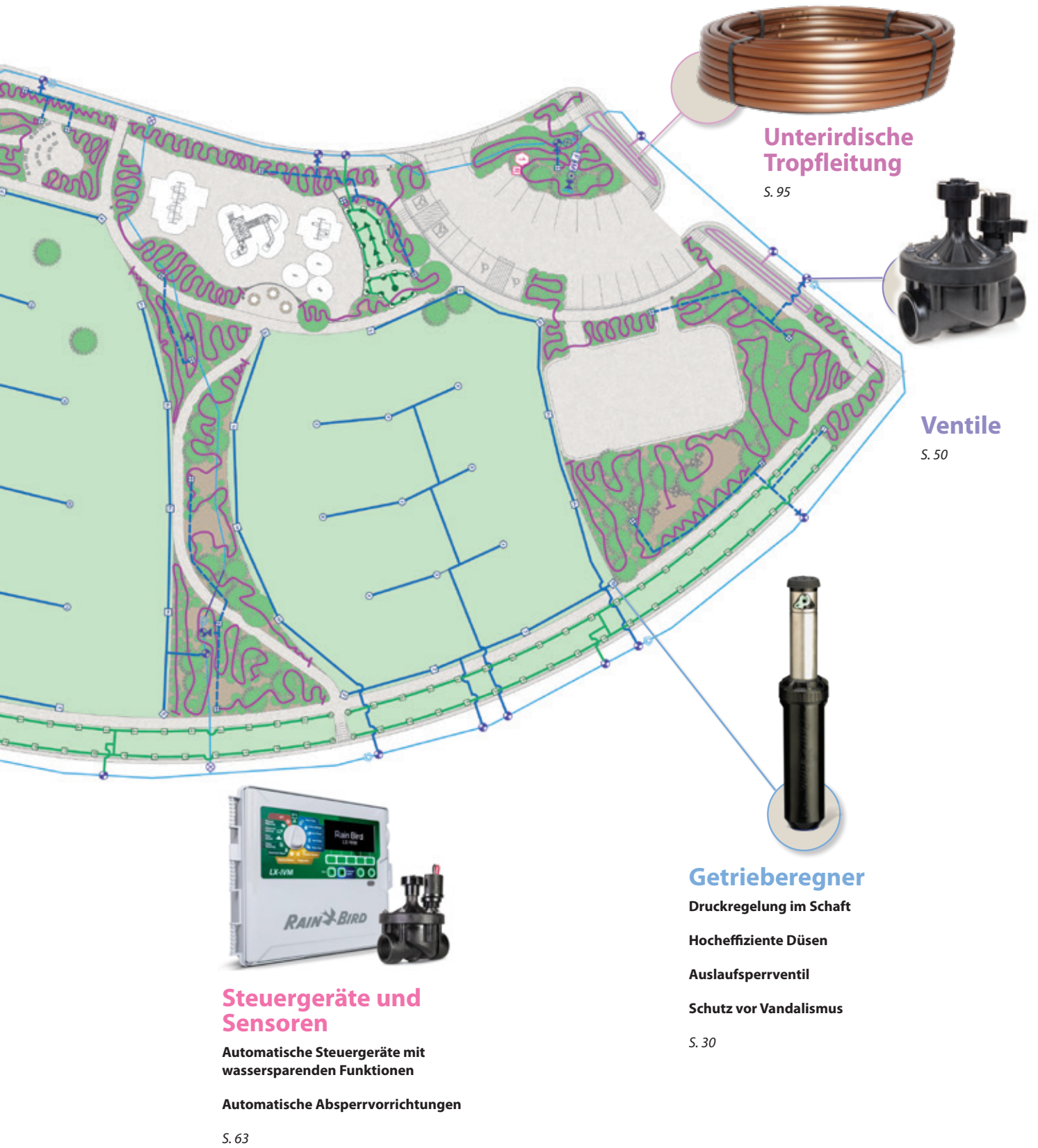

**Unterirdische Tropfleitung**

S. 95

**Ventile**

S. 50

**Getrieberegner**

- Druckregelung im Schaft
- Hocheffiziente Düsen
- Auslaufsperrventil
- Schutz vor Vandalismus

S. 30

**Steuergeräte und Sensoren**

- Automatische Steuergeräte mit wassersparenden Funktionen
- Automatische Absperrvorrichtungen

S. 63





## Sprüher

Hauptprodukte	1802, 1804, 1806	1812	1800 SAM	1800 SAM-PRS	US-400	1300/ 1400 Bubbler	PA-80 PA-8S	RD-04, RD-06	RD1800 SAM- PRS-F	RD1800 SAM- PRS-4S-F
Hauptanwendungen										
Rasen	●		●	●	●			●	●	●
Böschungen			●	●	●				●	●
Bodendecker/Sträucher	●	●	●	●	●	●	●	●	●	●
Systeme mit hohem Druck				●		●	●	●	●	●
Systeme mit geringem Druck	●	●			●	●	●	●		
Windanfällige Bereiche	●	●	●	●	●	●	●	●	●	●
Brauchwasser							●	●	●	●
Vandalismusgefährdete Bereiche									●	●
Verschmutztes Wasser								●	●	●



### Tipps zum Wassersparen

- Der patentierte, eingebaute PRS-Regler hält den optimalen Betriebsdruck aufrecht und begrenzt den Wasserverlust um bis zu 70 %, wenn eine Düse entfernt oder beschädigt wird. Schluss ist auch mit der Wasserverschwendung, indem das durch hohen Druck verursachte Beschlagen und Vernebeln entfällt.
- Sparen Sie Wasser, stoppen Sie Abflüsse bei niedrigen Fallhöhen und reduzieren Sie Wasserschläge, indem Sie mit den Sprühern der Serie 1800/RD1800 mit Rückschlagventilen Seal-A-Matic™ (SAM) verhindern, dass Wasser nach der Bewässerung aus den Rohren ausläuft.
- Die exklusive Flow Shield-Technologie, die in der Serie RD1800 verfügbar ist, sorgt für eine bis zu 90-prozentige Reduzierung des Wasserverlustes, wenn eine Düse entfernt wird, und verhindert so einen potenziell kostspieligen und inakzeptablen Abfluss.

## Serie UNI-Spray™

Kompakte und zuverlässige Sprühdüsen für jede Anwendung

### Merkmale

- Die kleine Kappe macht den Regner fast unsichtbar, ideal für attraktive Garten- und Landschaftsgestaltung.
- Aus langlebigen Materialien, zum Beispiel korrosionsbeständigem Edelstahl, gefertigt, was lange Produktlebensdauer auch bei hohen Drücken und außergewöhnlichen Belastungen gewährleistet.
- Druckaktivierte Abstreifdichtung verhindert unkontrollierten Flow-by und Eindringen von Schmutz und Fremdkörpern.
- Der zweiteilige Ratschenmechanismus gewährleistet eine einfache Einstellung der Düsen-Sprührichtung und eine lange Lebensdauer.
- Drei Jahre Herstellergarantie.

### Betriebsbereich

- Abstand: 0,8 bis 7,3 m\*\*
- Druck: 1,0 bis 4,8 bar

### Kenndaten

- Flow-by: 0 bei 0,75 bar oder höher; 0,04 m<sup>3</sup>/h; 0,60 l/m andernfalls

### Modelle\*

Ausgewählte Produkte dargestellt. Die komplette Verfügbarkeit finden Sie in Ihrer lokalen Preisliste.

- US400: 10 cm Aufsteigerhöhe, nur Gehäuse
- US410: 10 cm Aufsteigerhöhe mit VAN-10
- US412: 10 cm Aufsteigerhöhe mit VAN-12
- US415: 10 cm Aufsteigerhöhe mit VAN-15
- US418: 10 cm Aufsteigerhöhe mit VAN-18

### Produkte mit vormontierten Hochleistungsdüsen\*

- US408HE: 10 cm Aufsteigerhöhe mit HE-VAN-8
- US410HE: 10 cm Aufsteigerhöhe mit HE-VAN-10
- US412HE: 10 cm Aufsteigerhöhe mit HE-VAN-12
- US415HE: 10 cm Aufsteigerhöhe mit HE-VAN-15

\* UNI-Spray ist mit allen Rain Bird-Düsen kompatibel



Hochleistungsdüsen mit variablem Sprühbogen (2,4, 3,0, 3,7 oder 4,6 m) sind vorinstalliert erhältlich



UNI-Spray™

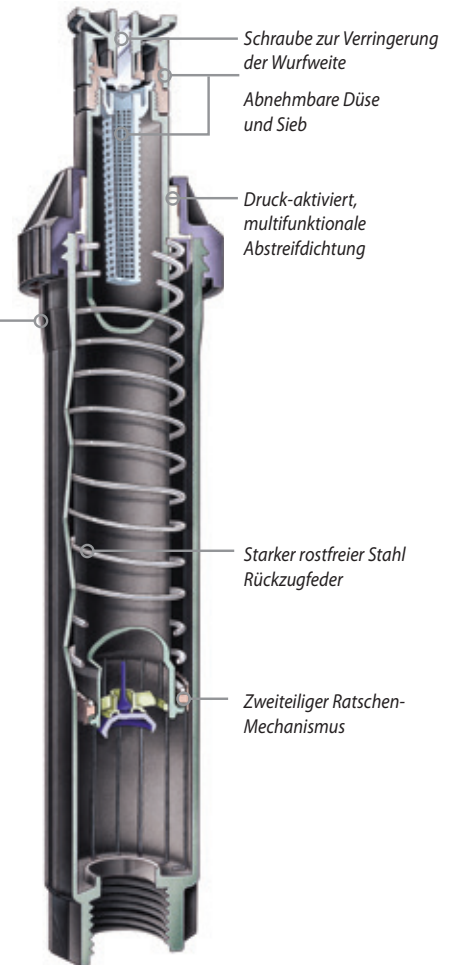

### Bestellbeispiel

US - 4 - 10HE

Düsenreihe/Sprühmuster  
HE-VAN Düse  
R-VAN18 Düse

Gehäuse  
10,2 cm (4")

Modell  
UNI-Spray

### 1800® Serie

Der weltweit meistverkaufte Versenkregner

#### Merkmale

- Die vergossene Abstreifdichtung bietet unübertroffene Beständigkeit gegen Sand, Druck und andere äußere Einflüsse.
- Aus bewährten UV-beständigen Kunststoff- und korrosionsbeständigen Edelstahlteilen für eine lange Lebensdauer.
- Automatische Spülfunktion beim Einfahren des Aufsteigers beseitigt Schmutz und Rückstände und sichert dadurch ein zuverlässiges Rückholen der Aufsteiger auch bei schwierigen Bodenverhältnissen.
- Der zweiteilige Ratschenmechanismus gewährleistet eine einfache Einstellung der Sprühhichtung und eine lange Lebensdauer.
- Fünf Jahre Herstellergarantie.

#### Betriebsbereich

- Abstand: 0,8 bis 7,3 m\*\*
- Druck: 1,0 bis 4,8 bar

#### Kenndaten

- Flow-by: 0 bei 0,6 bar oder höher; andernfalls 20 l/h

#### Abmessungen/Produkte

Ausgewählte Produkte dargestellt. Die komplette Verfügbarkeit finden Sie in Ihrer lokalen Preisliste.

- 13 mm (1/2") NPT-Einlass (IG)
- Modelle und Abmessungen:
  - 1802: 10 cm Gehäusehöhe; 5 cm Aufsteigerhöhe
  - 1804: 15 cm Gehäusehöhe; 10 cm Aufsteigerhöhe
  - 1806: 23 cm Gehäusehöhe; 15 cm Aufsteigerhöhe
  - 1812: 40 cm Gehäusehöhe; 30 cm Aufsteigerhöhe
- Freiliegender Oberflächendurchmesser: 5,7 cm

\* 1806 und 1812-SAM, SAMPRS und SAM-PRS-45 Einheiten haben keinen seitlichen Eingang

\*\* 0,8 bis 4,6 m mit Rain Birds Standard-Sprühkopfdüsen (SQ, U-Serie, HE-VAN);  
2,4 bis 7,3 m mit Rain Birds Rotationsdüsen (R-VAN)

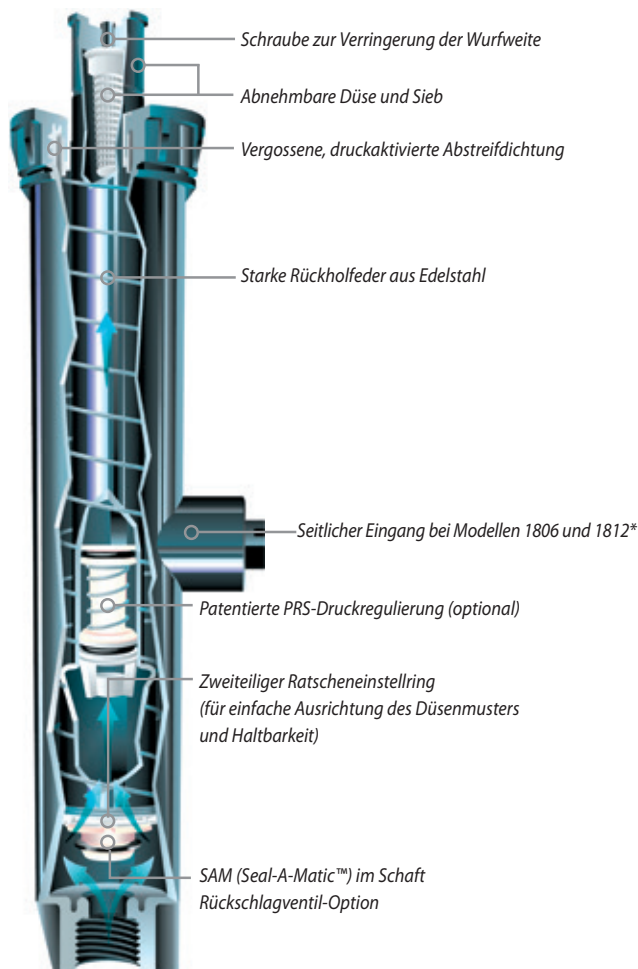

#### Erforderliche Angaben

##### 1804 SAM-PRS

Option  
SAM: Seal-A-Matic™ Rückschlagventil  
PRS: Druckregler (30 psi)  
P45: Druckregler (45 psi)

**Aufsteigerhöhe**  
1802: 5 cm Aufsteigerhöhe  
1804: 10 cm Aufsteigerhöhe  
1806: 15 cm Aufsteigerhöhe  
1812: 30 cm Aufsteigerhöhe

**Modell**  
Sprüher der Serie 1800



## Serien 1800®-SAM, 1800®-PRS, 1800®-P45, 1800®-SAM-PRS, 1800®-SAM-P45

10,2 cm, 15,2 cm, 30,5 cm

### Merkmale

- **Serie 1800®-SAM:** Eingebautes Auslaufsperrventil Seal-A-Matic™ (SAM). Macht zusätzliche Auslaufsperrventile im Regnergehäuse überflüssig. Hält das Wasser bei Höhenunterschieden von bis zu 4,2 m in den Zuleitungen. Reduziert den Verschleiß der Systemkomponenten, weil Wasserschlag während des Starts minimiert wird.
- **Serie 1800®-PRS:** Hält einen konstanten Ausgangsdruck von 2,1 bar aufrecht. Der in den Schaft eingebaute PRS-Druckregler vereinfacht das Systemdesign. Verhindert durch zu hohen Druck verursachten Sprühnebel. Spart Zeit und Geld.
- **Serie 1800®-P45:** Hält einen konstanten Ausgangsdruck von 3,1 bar aufrecht. Der in den Schaft eingebaute P45-Druckregler vereinfacht das Systemdesign. Verhindert durch zu hohen Druck verursachten Sprühnebel. Spart Zeit und Geld.
- **Serie 1800®-SAM-PRS:** Enthält alle Merkmale der Serien 1800 SAM und PRS. Erfüllt die Anforderungen aller Einsatzbereiche, unabhängig von Höhenunterschieden und Wasserdruck.
- **Serie 1800®-SAM-P45:** Beinhaltet alle Merkmale der Serien 1800 SAM und P45. Hält selbst bei unterschiedlichem Einlassdruck einen konstanten Auslassdruck von 3,1 bar aufrecht. Gewährleistet maximale Sprühkörper- und Düsenleistung, auch bei variierenden Einlassdrücken. Hält unabhängig von der verwendeten Düse einen konstanten Druck aufrecht.

### Technische Daten

- 10,2 cm, 15,2 cm, 30,5 cm
- SAM-Funktion: Hält bis zu 4,2 m Druckhöhe; 0,4 bar
- PRS- und P45-Modelle stellen sich auf durchschnittlich 2,1 oder 3,1 bar mit Eingangsdruckstärken von bis zu 4,8 bar ein.
- Flow-by: 0 bei 0,6 bar oder höher; ansonsten 0,02 m³/h; 0,36 l/min
- Installation: seitlicher oder unterer Eingang
- Installation mit seitlichem Eingang in frostgefährdeten Regionen nicht empfohlen
- Fünf Jahre Handelsgarantie

### Serie 1800® SAM

- 1804-SAM: 10 cm Aufsteigerhöhe
- 1806-SAM: 15 cm Aufsteigerhöhe
- 1812-SAM: 30 cm Aufsteigerhöhe

### 1800®-PRS Modelle

- 1804 PRS: 10 cm (4 Zoll) Aufsteigerhöhe
- 1806 PRS: 15 cm (6 Zoll) Aufsteigerhöhe
- 1812 PRS: 30 cm (12 Zoll) Aufsteigerhöhe

### 1800®-P45 Modelle

- 1804 P45: 10 cm (4 Zoll) Aufsteigerhöhe
- 1806 P45: 15 cm (6 Zoll) Aufsteigerhöhe
- 1812 P45: 30 cm (12 Zoll) Aufsteigerhöhe

### 1800®-SAM-PRS Modelle

- 1804-SAM-PRS: 10 cm Aufsteigerhöhe
- 1806-SAM-PRS: 15 cm Aufsteigerhöhe
- 1812-SAM-PRS: 30 cm Aufsteigerhöhe

### 1800®-SAM-P45 Modelle

- 1804-SAM-P45: 10 cm (4 Zoll) Aufsteigerhöhe
- 1806-SAM-P45: 15 cm (6 Zoll) Aufsteigerhöhe
- 1812-SAM-P45: 30 cm (12 Zoll) Aufsteigerhöhe

### Betriebsbereich

- Abstand: 0,8 bis 7,3 m\*
- Druck: 1,0 bis 4,8 bar



1800-SAM



1800-PRS



1800-PRS-45



1800-SAM-PRS



1800-SAM-P45



Bei Verwendung  
von 2,1 bar und  
3,1 bar druckregulierter  
Sprühköpfe

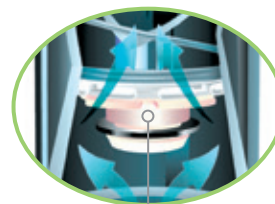

Integriertes Seal-A-Matic Auslaufsperrventil verhindert Pfützenbildung bei tieferliegenden Regnern, ideal für die Verwendung bei unterschiedlichen Geländehöhen

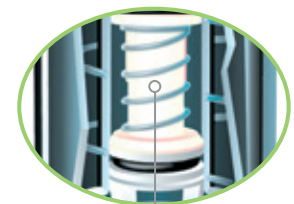

Patentierter Druckregler im Aufsteiger gleicht hohen oder schwankenden Wasserdruck aus, um maximale Leistung sicherzustellen

\* 0,8 bis 5,5 m mit Rain Birds Standard-Sprühkopfdüsen (SQ, MPR, VAN, HE-VAN, U-Serie); 2,4 bis 7,3 m mit Rain Birds Rotationsdüsen (R-VAN)

## Sprühköpfe der Serie RD1800™

Robuste Konstruktion für raue Anwendungen

### Merkmale

- Der patentierte, dreilippige Abstreifer sorgt für ein optimales Gleichgewicht zwischen Spülung, Durchfluss und Schutz vor Ablagerungen zur Optimierung der Leistung und Haltbarkeit beim Aus- und Einfahren. Mit der automatischen Spülfunktion beim Aus- und Einfahren werden Verschmutzungen beseitigt, wodurch ein sicherer Einzug des Aufsteigers bei allen Bodentypen sichergestellt wird.
- Spezielle Schmutzsammler halten Sand zurück und verhindern ein Zurückströmen in das Gehäuse, um langfristig Schäden zu vermeiden. Korrosionsbeständige Teile auch für den Einsatz mit aufbereitetem chlorhaltigem Wasser geeignet
- **Serie RD1800™ SAM PRS:** Beinhaltet alle Merkmale der Serien RD1800 SAM und PRS. Erfüllt die Anforderungen aller Einsatzbereiche, unabhängig von Höhenunterschieden und Wasserdruck
- **RD1800™ Serie SAM P45:** Beinhaltet alle Merkmale der Serien RD1800 SAM und P45. Gewährleistet maximale Sprühkörper- und Düsenleistung auch bei variierenden Einlassdrücken. Empfohlen für die Verwendung mit Rotationsdüsen (R-VAN)
- **Serie RD1800™ Flow-Shield™:** Vertikaler Wasserstrahl mit geringem Durchfluss mit einer Sichtlinie von über 61 Metern, damit auch aus großer Entfernung zu sehen ist, wenn eine Düse entfernt wurde.
- **Brauchwasser-Serie RD1800™:** Alternative für Deckel mit Clipbefestigung und violetter Formkunststoffdeckel. Leicht zu verstehende Warnhinweise in Englisch „DO NOT DRINK“, Spanisch „NO BEBA“ und internationales Symbol für Brauchwasser (kein Trinkwasser).

### Betriebsbereich

- Abstand: 0,8 bis 7,3 m
- Druck: 1,0 bis 6,9 bar

### Kenndaten

- 10,2 cm; 15,2 cm; 30,5 cm
- SAM-Funktion: Hält das Wasser bei Höhenunterschieden von bis zu 4,2 m; 0,3 bar
- Vorbeifließen: SAM-Modelle: 0 bei 1,0 bar oder höher; ansonsten 0,1 m³/h; 0,03 l/min  
Alle anderen Modelle: 0 bei 0,7 bar oder höher; ansonsten 0,1 m³/h; 0,03 l/min
- SAM-PRS Modelle stellen sich auf durchschnittlich 2,1 oder 3,1 bar mit Eingangsdruckstärken von bis zu 6,9 bar ein.
- SAM-P45-Modelle stellen sich auf durchschnittlich 3,1 bar mit Eingangsdruckstärken von bis zu 6,9 bar ein.
- Fünf Jahre Herstellergarantie

### Abmessungen

- ½-Zoll NPT-Eingangsanschluss IG

### Modelle

10 cm	15 cm	30 cm
RD04	–	–
RD04-NP	–	–
RD04-S-P-30-NP	RD06-S-P-30-NP	RD12-S-P-30-NP
RD04-S-P-30-F	RD06-S-P-30-F	RD12-S-P-30-F
RD04-S-P-30-F-NP	RD06-S-P-30-F-NP	RD12-S-P-30-F-NP
RD04-S-P-45-NP	RD06-S-P-45-NP	RD12-S-P-45-NP
RD04-S-P-45-F	RD06-S-P-45-F	RD12-S-P-45-F
RD04-S-P-45-F-NP	RD06-S-P-45-F-NP	RD12-S-P-45-F-NP



Serie RD1800



Bei Verwendung von 2,1 bar und 3,1 bar druckregulierter Sprühköpfe



Standard-Kappe



Kappe für Brauchwasser

### Erforderliche Angaben

#### RD-XX - X - Düse

Düse  
Siehe R-VAN, U-Serie, MPR, VAN, HE-VAN und SQ Düsenpezifikationen für weitere Informationen

Optionale Merkmale  
S: Seal-A-Matic™ Auslaufsperrventil  
P30: 2,1 bar PRS-Druckregelung im Schaft  
P45: 3,1 bar PRS-Druckregelung im Schaft  
F: Flow-Shield™-Technologie  
NP: Abdeckung mit Hinweise auf Brauchwasser

Modell  
RD-04: 10 cm Aufsteigerhöhe  
RD-06: 15 cm Aufsteigerhöhe  
RD-12: 30,5 cm Aufsteigerhöhe

Anmerkungen:  
Regnergehäuse und Düsen separat auswählen.

### 1800® NP Abdeckung

1800-Sprühkopfabdeckung  
Brauchwasser

#### Merkmale

- Entwickelt für ausgezeichnete Halterung der Sprühkörperabdeckungen der Serie 1800
- Violette Kappe zur einfachen Identifizierung von Brauchwassersystemen
- „Brauchwasser“-Warnung sowohl auf Englisch als auch auf Spanisch
- Schnappt auf alle Sprühkörperabdeckungen der Serie 1800® auf

#### Modell

- 1800-NP



1800-NP

### PA

Kunststoffadapter

#### Merkmale

- Zur Verwendung von Rain Bird-Düsen auf ½-Zoll (15/21) Standrohren mit NPT-Gewinde
- Zur Aufnahme des schützenden, nicht verstopfenden Filtersiebs der Serie 1800 (im Lieferumfang der Düse) und Sieben der PCS-Serie
- Langlebige, korrosionsfreie Kunststoffkonstruktion
- Kunststoffadapter auch für Brauchwasser verfügbar

#### Kenndaten

- ½" (15/21) Eingang mit Innengewinde
- Feingewinde an der Oberseite passend für alle Rain Bird-Düsen

#### Modell

- PA-8S
- PA-8S-NP



PA-8S

PA-8S-NP

### PA-80

Kunststoffadapter

#### Merkmale

- Für die Verwendung von ½" (15/21) Bubbler oder Sprühdüsen mit NPT-Gewinde auf Rain Bird-Versenkregnern
- Robuste, UV-beständige Thermoplastkonstruktion
- Einfach zu installieren; keine Werkzeuge erforderlich

#### Abmessungen

- Höhe: 3,8 cm; 2,0 cm über 1800 Kappe

#### Modell

- PA-80



PA-80

### 1800®-EXT

Kunststoffverlängerung

#### Merkmale

- UV-beständige Thermoplastkonstruktion für lange Lebensdauer
- Passt für alle Rain Bird-Versenkregner und -Düsen  
Ausnahme: Kann nicht mit Bubbler verwendet werden

#### Modell

- 1800-EXT



1800-EXT

### PA-8S-PRS & PA-8S-P45

Druckregulierende Adapter 2,1 bar und 3,1 bar

#### Merkmale

- Zur Verwendung von Rain Bird-Düsen auf ½" (15/21) Standrohren mit NPT-Gewinde
- Patentierter PRS-Druckregler im Aufsteiger integriert. Einbaufertig vormontierte Einheit spart Zeit und Geld bei der Installation
  - Hält konstanten Druck von 2,1 bar oder 3,1 bar aufrecht
  - Schränkt den Wasserverlust um bis zu 70 % ein, wenn die Düse entfernt wird oder beschädigt ist. Spart Wasser und Geld. Verringert das Risiko. Empfohlen für vandalismusgefährdete Bereiche
- Passt für alle Rain Bird-Kunststoffdüsen
- Robuste UV-beständige Thermoplastkonstruktion

#### Betriebsbereich

- Druck: 1,0 bis 4,8 bar
- Durchfluss: 0,05 bis 0,91 m³/h; 0,06 bis 15,0 l/m

#### Kenndaten

- ½-Zoll-Eingang mit Innengewinde
- Feingewinde an der Oberseite passend für alle Rain Bird-Düsen
- Höhe: 13,3 cm

#### Modelle

- PA-8S-PRS
- PA-8S-P45



PA-8S-PRS & PA-8S-P45

### Flexibles Anschlußrohr der Serie SPX

Flexibles Anschlussschlauch mit SB-Gewinde-Anschlussstücken bietet ein flexibles Anschlusset für Versenk- und Getrieberegner

#### Merkmale und Vorteile

##### • SPX-FLEX100

- Hervorragende Flexibilität ermöglicht die effiziente Verlegung des Schlauchs um Hindernisse, an Terrassen und in unebenem Gelände, auch unter schwierigsten Umgebungsbedingungen
- Texturierte Oberfläche für einfache Handhabung und effiziente Arbeit auch unter nassen Bedingungen.
- Extrem hohe Knickbeständigkeit
- Schnelle und einfache Installation senkt Material- und Arbeitskosten
- Kostengünstigste und flexibelste Methode, Regner an die Wasserleitung anzuschließen

#### Kenndaten

- Innendurchmesser: 1,24 cm
- Betriebsdruck: 5,5 bar
- Temperatur: 43 °C

#### Modelle

- SPX-FLEX-100: 30 m (100') Rolle

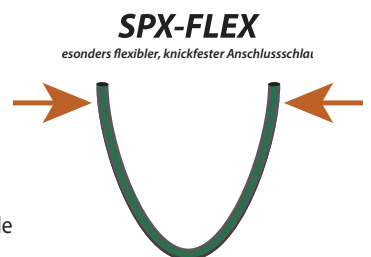

#### SPX-FLEX

besonders flexibler, knickfester Anschlussschlauch

- Gleiche hohe Qualität
- JETZT 25 % flexibler

SPX-FLEX100



## Spiral-Anschlussstücke der Serie SB

Eine natürliche Produktergänzung zum flexiblen Abzweigschlauch der SPX-Serie

### Merkmale und Vorteile

- Anschlussstücke sind aus robustem Acetalmaterial hergestellt, was das Anschließen des flexiblen Anschlusschlauchs schnell und einfach macht.
- Einfaches Verbinden durch Hineindreihen – keine Kleber oder Klemmen für die Installation nötig.

SB-CPLG



SBA-050



SBE-075



SBE-050



SB-TEE



- Eine Anschlusslippe mit aggressivem Design sorgt für eine sichere Verbindung, die das Risiko von Leckagen verringert.
- Breite Auswahl an Formen und Größen für alle Anwendungen.
- Langer Dorn und scharfkantige Halterippe dichten zuverlässig und dauerhaft ab und verhindern damit unnötige Nacharbeit und Reparatur.

### Kenndaten

- Betriebsdruck: 5,5 bar
- Temperatur: Bis zu 43 °C

### Modelle

- SB-CPLG: 1/2"-Steckdorn x 1/2"-selbsthaltende Kupplung
- SBA-050: 1/2"-NPT AG x 1/2"-Steckdorn-Adapter
- SBE-075: 3/4"-NPT AG x 1/2"-selbsthaltendes Winkelstück
- SBE-050: 1/2"-NPT AG x 1/2"-selbsthaltendes Winkelstück
- SB-TEE: 1/2"-Steckdorn x 1/2"-Steckdorn x 1/2"-selbsthaltendes T-Stück

## SA-Serie

Flexible Anschlusssets SA zum Anschluss von Regnern an die Versorgungsleitung

### Merkmale

- Hochwertige vorkonfektionierte Alternative zu individuell gefertigten Anschlusschläuchen/Gewinde-Anschlussstücken mit zusätzlicher Herstellergarantie.
- Produktsortiment unterstützt eine Vielzahl von Lösungen für verschiedenste Anwendungsfälle.
- Auf die jeweiligen Regner abgestimmte vorgefertigte Anschlussstücke schaffen Vertrauen in das System.

### Kenndaten

- Der Betriebsbereich der flexiblen Anschlusssets SA von Rain Bird entspricht oder übertrifft den Betriebsbereich der meisten 1/2"- und 3/4"-Getrieberegner.
- Betriebsdruck: Bis zu 5,5 bar
- Druckspitzen: Bis zu 15,5 bar
- Temperatur: Bis zu 43 °C
- Max. Durchfluss: 0,5 l/s

### Modelle

Ausgewählte Produkte dargestellt. Die komplette Verfügbarkeit finden Sie in Ihrer lokalen Preisliste.

	Länge	Eingang/Ausgang
• SA-6050	15 cm	1/2"
• SA-125050	30 cm	1/2"



SA-Serie

### Bestellbeispiel

SA 12 5050

Eingang/Ausgang  
050: 1/2" x 1/2"  
5050: 1/2" x 1/2"  
7575: 3/4" x 3/4"

Länge  
45 cm  
30 cm  
15 cm

Modell  
Flexibles Anschlussset



Abzweigschlauch flexibel  
Sprinkleranlage



## Rotations- und Versenkrengnerdüsen

Hauptprodukte						
	Rotationsdüsen		Düsen mit einstellbarem Sektor (VAN)		Düsen mit festem Sektor	
Hauptanwendungen	R-VAN Best	HE-VAN Best	VAN Standard	U-Serie Best	MPR Standard	
Rasen	●	●	●	●	●	
Böschungen	●					
Enge Streifen	●					●
Kleine Bereiche	●	●				
Parkanlagen	●	●	●	●	●	●
Hocheffizient	●	●		●	●	
Windanfällige Bereiche	●	●		●	●	
Systeme mit hohem Druck	●	●				

Auf Seite 105 finden Sie weitere Informationen über die SQ-Serie, Düsen für quadratisches Sprühmuster



### Tipps zum Wassersparen

- Rotationsdüsen verfügen über eine effiziente Wasserverteilung durch rotierende Ströme, die das Wasser gleichmäßig mit niedriger Niederschlagsrate abgeben, wodurch Abfluss und Erosion deutlich reduziert werden.
- HE-VAN-Düsen sind von 0 bis 360 Grad bei hoher Gleichmäßigkeit und Effizienz voll einstellbar. HE-VAN-Düsen können die Anzahl der Variationen reduzieren, die zur Abdeckung nahezu jeder Herausforderung im Feld durchgeführt werden müssen. Diese hocheffiziente Düse ist in Radien von 2,4 bis 4,6 m erhältlich und gibt Ihnen Sicherheit.
- Düsen der U-Serie sind Düsen mit zwei Öffnungen, die eine bessere, gleichmäßigere Wasserverteilung aufweisen. Das Wasser, das aus beiden Öffnungen fließt, verbindet sich zu einem kontinuierlichen Wasserstrom, beseitigt Lücken und sorgt für eine gleichmäßigere Abdeckung des gesamten Bewässerungsgebiets.





### Was ist eine hocheffiziente Düse?

#### Typische Düsen – ungleichmäßige Beregnung

Bei einfachen Düsen kann ein Teilbereich des Rasens möglicherweise nicht ausreichend bewässert werden, andere Teile wiederum werden überwässert. Eine große Wassermenge kann durch Verdunstung/Sprühnebel und Überwässerung verloren gehen.

#### Hocheffiziente Düsen – gleichmäßige Beregnung

Hocheffiziente Düsen sorgen für eine bessere Flächendeckung. Eine bessere Abdeckung bedeutet kürzere Laufzeiten in den einzelnen Zonen, wobei der Rasen dennoch gesund gehalten wird. Kürzere Laufzeiten bedeutet, Sie sparen bis zu 25 % Wasser im Vergleich zu typischen Düsen. Die hocheffizienten Düsen von Rain Bird sind zudem für die Erzeugung großer Wassertropfen ausgelegt, um das Abdriften zu reduzieren.

### Standard- oder geringe Niederschlagsrate?

#### Düsen mit geringer Niederschlagsrate

Düsen mit geringer Beregnungsrate sind am besten bei Hanglagen oder verdichteten Böden geeignet, um das Abschwemmen zu minimieren. Bei einer niedrigen Bewässerungsrate werden die Laufzeiten länger.

#### Düsen mit Standard-Niederschlagsrate

Düsen mit Standard-Niederschlagsrate kommen vorwiegend bei kürzeren Wurfweiten und bei begrenzten Bewässerungszeiten zum Einsatz.

Geringe Niederschlagsrate		Standard-Niederschlagsrate			
Hocheffiziente Rotationsdüsen		Hocheffiziente Düsen		Standarddüsen	
R-VAN		HE-VAN	U-Serie	VAN	MPR
Sektor einstellbar (45°-270°)	Vollkreis (360°)	Einstellbarer Sektor	Fester Sektor	Einstellbarer Sektor	Fester Sektor



## R-VAN-Düsen

Hohe Effizienz, mehrstrahlig

Verstellbare Rain Bird® R-VAN Rotationsdüsen sparen mehr Wasser, sind einfacher zu bedienen und sind kostengünstiger im Vergleich zu führenden Rotationsdüsen. R-VANs dicke Ströme und große Wassertropfen durchdringen den Wind, um Wasser dorthin zu bringen, wo Sie es haben wollen. Dank der von Hand einstellbaren Sektorengöße und Wurfweite sind R-VAN Düsen extrem bedienungsfreundlich.

### Merkmale

- Aufeinander abgestimmte Niederschlagsrate für alle Wurfweiten, Bögen und Sprühbilder
- Niedrige Niederschlagsrate reduziert das Abfließen von Wasser und Erosion
- Sektor und Wurfweite ohne Werkzeug einstellbar.
- Eine Zugvorrichtung zum Spülen beseitigt Verschmutzungen und Fremdkörper in der Düse.
- Auch bei hohem Betriebsdruck effizient, ohne Beschlagen oder Sprühnebelbildung
- Kompatibel mit allen Rain Bird-Versenkregnern, -Standrohren und -Adaptoren
- Die Installation mit Rain Bird-Regnern der Serie 5000 MPR ermöglicht aufeinander abgestimmte Niederschlagsraten für Wurfweiten von 2,4 bis 10,7 m
- Drei Jahre Handelsgarantie

### Betriebspezifikationen

- Druckbereich: 2,1 bis 3,8 bar
- Empfohlener Betriebsdruck: 3,1 bar
- Abstand: 2,4 bis 7,3 m
- Einstellungen: Sektor und Wurfweite sollten bei laufender Beregnung angepasst werden.

### Modelle

#### 2,4 bis 4,6 m

- R-VAN14: Einstellbarer Sektor 45° – 270°
- R-VAN14-360: 360° Vollkreis

#### 4,0 bis 5,5 m

- R-VAN18: Einstellbarer Sektor 45° – 270°
- R-VAN18-360: 360° Vollkreis

#### 5,2 bis 7,3 m

- R-VAN24: Einstellbarer Sektor 45° – 270°
- R-VAN24-360: 360° Vollkreis

### Streifendüsen

- R-VAN-LCS: 1,5 x 4,6 m Linker Eckstreifen
- R-VAN-RCS: 1,5 x 4,6 m Rechter Eckstreifen
- R-VAN-SST: 1,5 x 9,1 m Seitlicher Streifen

<sup>1</sup> Rain Bird empfiehlt die Verwendung von 1800/PRS Sprühern zur Beibehaltung der optimalen Düsenleitung



R-VAN Düsen

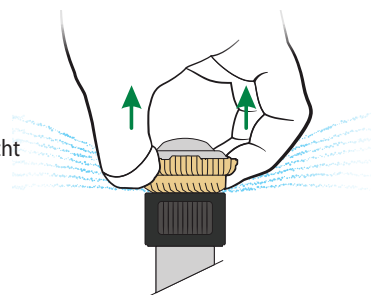

Zum Spülen KRÄFTIG nach oben ziehen

Für optimale Leistung, verwenden Sie Rain Bird 1800 mit geregelterm Druck von 3,1 bar oder RD1800 Sprüher mit geregelterm Druck von 3,1 bar



### Bestellbeispiel

#### R-VAN 18-360

##### Wurfweite

2,4 bis 4,6 m  
R-VAN14: 45°–270°  
R-VAN14-360: 360°

##### 4,0 bis 5,5 m

R-VAN18: 45°–270°  
R-VAN18-360: 360°

##### 5,2 bis 7,3 m

R-VAN24: 45°–270°  
R-VAN24-360: 360°

##### Streifendüsen

R-VAN-LCS: 1,5 x 4,6 m  
R-VAN-RCS: 1,5 x 4,6 m  
R-VAN-SST: 1,5 x 9,1 m

##### Modell

R-VAN Rotationsdüse, einstellbar

### R-VAN-Düsen erfüllen die Norm für Hochleistungsdüsen.

Die durchschnittliche Verteilungsgenauigkeit (DU [LQ]) der betreffenden Produkte ist größer als 65 %.

Produkt	Type	Wurfweite	DU(LQ)
R-VAN	Mehrstrahlig	2,4 bis 7,3 m	> 0,70



2,4 m bis  
4,6 m

4,0 m bis  
5,5 m

5,2 m bis  
7,3 m

Streifendüsen



R-VAN14  
45°–270°



R-VAN14-360  
360°



R-VAN18  
45°–270°



R-VAN18-360  
360°



R-VAN24  
45°–270°



R-VAN24-360  
360°



R-VAN-LCS  
1,5 x 4,6 m  
Linker  
Eckstreifen



R-VAN-SST  
1,5 x 9,1 m  
Seitenstreifen



R-VAN-RCS  
1,5 x 4,6 m  
Rechter  
Eckstreifen

## 2,4 bis 4,6 m Düsen mit einstellbarem Sektor (45° bis 270°)

R-VAN14		2,4 bis 4,6 m					
Düse	Druck bar	Radius m	Durchfluss m³/h	Durchfluss l/min	Niederschlagsrate mm/h	Niederschlagsrate mm/h	
270°	2,1	4,0	0,19	3,18	16	19	
	2,4	4,0	0,20	3,29	17	19	
	2,8	4,3	0,21	3,48	15	18	
	<b>3,1</b>	<b>4,3</b>	<b>0,21</b>	<b>3,56</b>	<b>16</b>	<b>18</b>	
	3,4	4,6	0,25	4,20	16	19	
210°	2,1	4,0	0,15	2,46	16	19	
	2,4	4,0	0,15	2,57	17	19	
	2,8	4,3	0,16	2,73	15	18	
	<b>3,1</b>	<b>4,3</b>	<b>0,17</b>	<b>2,76</b>	<b>16</b>	<b>18</b>	
	3,4	4,6	0,20	3,26	16	19	
180°	2,1	4,0	0,13	2,12	16	19	
	2,4	4,0	0,13	2,20	17	19	
	2,8	4,3	0,14	2,31	15	18	
	<b>3,1</b>	<b>4,3</b>	<b>0,14</b>	<b>2,38</b>	<b>16</b>	<b>18</b>	
	3,4	4,6	0,17	2,80	16	19	
90°	2,1	4,0	0,06	1,06	16	19	
	2,4	4,0	0,07	1,10	17	19	
	2,8	4,3	0,07	1,17	16	18	
	<b>3,1</b>	<b>4,3</b>	<b>0,07</b>	<b>1,21</b>	<b>15</b>	<b>18</b>	
	3,4	4,6	0,08	1,40	16	19	

## 4,0 bis 5,5 m Düsen mit einstellbarem Sektor (45° bis 270°)

R-VAN18		4,0 bis 5,5 m					
Düse	Druck bar	Radius m	Durchfluss m³/h	Durchfluss l/min	Niederschlagsrate mm/h	Niederschlagsrate mm/h	
270°	2,1	4,9	0,29	4,77	17	19	
	2,4	4,9	0,31	5,11	16	19	
	2,8	5,2	0,32	5,38	16	19	
	<b>3,1</b>	<b>5,2</b>	<b>0,34</b>	<b>5,72</b>	<b>16</b>	<b>19</b>	
	3,4	5,5	0,36	5,94	15	18	
210°	2,1	4,9	0,22	3,71	16	19	
	2,4	4,9	0,24	3,97	17	20	
	2,8	5,2	0,25	4,16	16	19	
	<b>3,1</b>	<b>5,2</b>	<b>0,27</b>	<b>4,43</b>	<b>16</b>	<b>20</b>	
	3,4	5,5	0,28	4,62	16	18	
180°	2,1	4,9	0,19	3,22	17	19	
	2,4	4,9	0,21	3,44	16	19	
	2,8	5,2	0,22	3,71	16	19	
	<b>3,1</b>	<b>5,2</b>	<b>0,23</b>	<b>3,82</b>	<b>16</b>	<b>19</b>	
	3,4	5,5	0,24	4,05	15	18	
90°	2,1	4,9	0,10	1,59	17	19	
	2,4	4,9	0,11	1,78	16	19	
	2,8	5,2	0,11	1,89	16	19	
	<b>3,1</b>	<b>5,2</b>	<b>0,11</b>	<b>1,89</b>	<b>16</b>	<b>19</b>	
	3,4	5,5	0,12	2,04	15	18	

## 2,4 bis 4,6 m Vollkreisdüsen (360°)

R-VAN14-360		2,4 bis 4,6 m					
Düse	Druck bar	Radius m	Durchfluss m³/h	Durchfluss l/min	Niederschlagsrate mm/h	Niederschlagsrate mm/h	
360°	2,1	4,0	0,25	4,16	16	18	
	2,4	4,0	0,25	4,24	16	19	
	2,8	4,3	0,28	4,62	15	18	
	<b>3,1</b>	<b>4,3</b>	<b>0,29</b>	<b>4,81</b>	<b>16</b>	<b>18</b>	
	3,4	4,6	0,32	5,34	15	18	
	3,8	4,6	0,33	5,49	16	18	





## 4,0 bis 5,5 m Vollkreisdüsen (360°)

R-VAN18-360		4,0 bis 5,5 m					
Düse	Druck bar	Radius m	Durchfluss m³/h	Durchfluss l/min	Niederschlagsrate mm/h	Niederschlagsrate mm/h	
360°	2,1	4,9	0,38	6,25	16	18	
	2,4	4,9	0,38	6,32	16	19	
	2,8	5,2	0,41	6,81	15	18	
	<b>3,1</b>	<b>5,2</b>	<b>0,42</b>	<b>7,00</b>	<b>16</b>	<b>18</b>	
	3,4	5,5	0,47	7,76	15	18	
	3,8	5,5	0,48	7,99	16	18	

**Hinweis:** Alle R-VAN Düsen wurden mit 10-cm-Aufsteigern getestet  
 ■ Vierecksverband basierend auf 50 % Durchmesser des Wurfradius  
 ▲ Dreiecksverband basierend auf 50 % Durchmesser des Wurfradius

Leistungsdaten bei Windstille aufgenommen  
 R-VAN24 und R-VAN24-360: Wurfweite nicht unter 5,2 m einstellen  
 R-VAN18 und R-VAN18-360: Wurfweite nicht unter 4,0 m einstellen  
 R-VAN14 und R-VAN14-360: Wurfweite nicht unter 2,4 m einstellen

### 5,2 bis 7,3 m Düse mit einstellbarem Sektor (45° bis 270°)

R-VAN24		5,2 bis 7,3m				
Düse	Druck bar	Radius m	Durchfluss m³/h	Durchfluss l/min	Niederschlagsrate mm/h	Niederschlagsrate mm/h
270° 	2,1	5,8	0,41	6,81	16	19
	2,4	6,1	0,44	7,38	16	18
	2,8	6,7	0,52	8,74	15	18
	<b>3,1</b>	<b>7,0</b>	<b>0,57</b>	<b>9,54</b>	<b>15</b>	<b>18</b>
	3,4	7,3	0,64	10,67	16	19
210° 	2,1	5,8	0,32	5,30	16	19
	2,4	6,1	0,35	5,75	16	18
	2,8	6,7	0,41	6,81	15	18
	<b>3,1</b>	<b>7,0</b>	<b>0,45</b>	<b>7,42</b>	<b>15</b>	<b>18</b>
180° 	2,1	5,8	0,27	4,54	16	19
	2,4	6,1	0,30	4,92	16	18
	2,8	6,7	0,35	5,83	15	18
	<b>3,1</b>	<b>7,0</b>	<b>0,38</b>	<b>6,36</b>	<b>15</b>	<b>18</b>
	3,4	7,3	0,43	7,12	16	19
90° 	2,1	5,8	0,14	2,27	16	19
	2,4	6,1	0,15	2,46	16	18
	2,8	6,7	0,17	2,91	15	18
	<b>3,1</b>	<b>7,0</b>	<b>0,19</b>	<b>3,18</b>	<b>15</b>	<b>18</b>
	3,4	7,3	0,21	3,56	16	19
	3,8	7,3	0,22	3,63	16	19

### 5,2 bis 7,3 m Vollkreisdüsen (360°)

R-VAN24-360		5,2 bis 7,3 m				
Düse	Druck bar	Radius m	Durchfluss m³/h	Durchfluss l/min	Niederschlagsrate mm/h	Niederschlagsrate mm/h
360° 	2,1	5,8	0,53	8,90	16	18
	2,4	6,1	0,57	9,54	15	18
	2,8	6,7	0,71	11,85	16	18
	<b>3,1</b>	<b>7,0</b>	<b>0,79</b>	<b>13,17</b>	<b>16</b>	<b>19</b>
	3,4	7,3	0,82	13,67	15	18
	3,8	7,3	0,85	14,16	16	18

**Hinweis:** Alle R-VAN Düsen wurden mit 10-cm-Aufsteigern getestet

■ Vierecksverband basierend auf 50 % Durchmesser des Wurfradius

▲ Dreiecksverband basierend auf 50 % Durchmesser des Wurfradius

Leistungsdaten bei Windstille aufgenommen

R-VAN24 und R-VAN24-360: Wurfweite nicht unter 5,2 m einstellen

R-VAN18 und R-VAN18-360: Wurfweite nicht unter 4,0 m einstellen

R-VAN14 und R-VAN18-360: Wurfweite nicht unter 2,4 m einstellen

### Einfache Anpassungen

#### Düsen mit einstellbarem Sektor

R-VAN14, R-VAN18, R-VAN24

#### WURFWEITENEINSTELLUNG

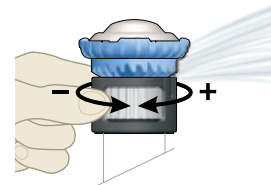

#### SEKTOREINSTELLUNG

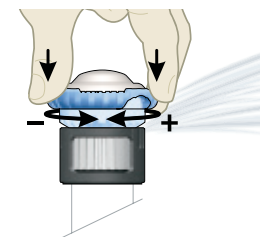

#### Vollkreisdüsen

R-VAN14-360, R-VAN18-360, R-VAN24-360

#### WURFWEITENEINSTELLUNG

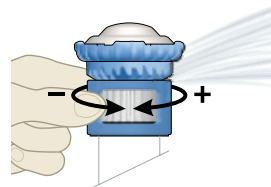

#### Streifendüsen

R-VAN-LCS, R-VAN-RCS, R-VAN-SST

#### GRÖSSEN-EINSTELLUNG

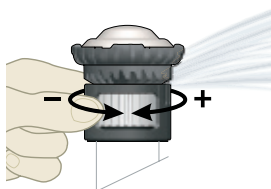

### Wussten Sie schon?

#### Sie können R-VAN Düsen und Getrieberegner der Serie 5000 mit MPR-Düsen in derselben Zone verwenden!

- Aufeinander abgestimmte Niederschlagsrate (MPR) von 2,4 bis 10,7 m
- Überragende Abdeckung - > 0,70 DU[LQ]
- Dicke, windresistente Ströme - von nah bis fern





## Streifendüsen (linke Ecke, Seite, rechte Ecke)

R-VAN-LCS		1,5 x 4,6 m				
Düse	Druck bar	Größe m	Durchfluss m³/h	Durchfluss l/min	Niederschlagsrate mm/h	Niederschlagsrate mm/h
Links	2,1	1,2 x 4,3	0,04	0,68	16	16
Ecke	2,4	1,5 x 4,6	0,05	0,83	14	14
Streifen	2,8	1,5 x 4,6	0,05	0,87	15	15
	<b>3,1</b>	<b>1,5 x 4,6</b>	<b>0,05</b>	<b>0,91</b>	<b>16</b>	<b>16</b>
	3,4	1,5 x 4,6	0,06	0,95	16	16
	3,8	1,8 x 4,9	0,06	1,06	14	14

R-VAN-RCS		1,5 x 4,6 m				
Düse	Druck bar	Größe m	Durchfluss m³/h	Durchfluss l/min	Niederschlagsrate mm/h	Niederschlagsrate mm/h
Rechte	2,1	1,2 x 4,3	0,04	0,68	16	16
Ecke	2,4	1,5 x 4,6	0,05	0,83	14	14
Streifen	2,8	1,5 x 4,6	0,05	0,87	15	15
	<b>3,1</b>	<b>1,5 x 4,6</b>	<b>0,05</b>	<b>0,91</b>	<b>16</b>	<b>16</b>
	3,4	1,5 x 4,6	0,06	0,95	16	16
	3,8	1,8 x 4,9	0,06	1,06	14	14

R-VAN-SST		1,5 x 9,1 m				
Düse	Druck bar	Größe m	Durchfluss m³/h	Durchfluss l/min	Niederschlagsrate mm/h	Niederschlagsrate mm/h
Seite	2,1	1,2 x 8,5	0,08	1,36	16	16
Streifen	2,4	1,5 x 9,1	0,10	1,67	14	14
	2,8	1,5 x 9,1	0,10	1,74	15	15
	<b>3,1</b>	<b>1,5 x 9,1</b>	<b>0,11</b>	<b>1,82</b>	<b>16</b>	<b>16</b>
	3,4	1,5 x 9,1	0,11	1,89	16	16
	3,8	1,8 x 9,8	0,13	2,12	14	14

**Hinweis:** Alle R-VAN Düsen wurden mit 10-cm-Aufsteigern getestet. Leistungsdaten bei völliger Windstille gemessen.

- Geradliniger Abstand basierend auf 50 % Überlappung der Wurfweite für LCS, SST und RCS
- ▲ Dreieckiger Abstand basierend auf 50 % Überlappung der Wurfweite für LCS, SST und RCS

## Mit R-VAN braucht man halb so viele Modelle, um 45° bis 360° abzudecken



### Wertvolle Einsparungen beim Endergebnis

- Kürzere Zonenlaufzeiten sparen Wasser und Energie
- Geringere Niederschlagsraten reduzieren Abschwemmung und Erosion
- Weniger Düsen für die Abdeckung unterschiedlicher Flächen nötig



Große Wassertropfen verhindern Sprühnebelbildung

### Verbesserung der Wassereffizienz um bis zu 30 %

- Sanfte, rotierende Strahlen sorgen für gleichmäßige Abdeckung bei geringeren Niederschlagsraten
- Mehrstrahltechnologie verbessert die Wasseraufnahmefähigkeit, für gesunden Rasen
- Größere Tropfen und dickere Strahlen widerstehen kräftigem Wind und bringen das Wasser exakt auf die zu bewässernde Fläche

## Düsen der HE-VAN-Serie

Hochleistungsprühdüsen mit variablem Sektor

### Merkmale

- Die gleichmäßige Abdeckung der HE-VAN erlaubt Ihnen eine Reduzierung der Regnerlaufzeiten um bis zu 35 %, wodurch Sie Wasser und Geld sparen, bei gleichzeitiger Beibehaltung eines gesunden Rasens. HE-VAN bietet eine Verbesserung der gleichmäßigen Abdeckung um mehr als 40 % gegenüber den auf dem Markt vorhandenen Düsen mit einstellbarem Sektor.
- HE-VAN-Düsen besitzen ein einzigartiges Sprühmuster, das für beste Abdeckung und Windbeständigkeit konzipiert wurde. Die Wasserstrahlen mit niedrigem Strahlanstieg und die großen Wassertropfen verhindern Sprühnebelbildung und Wasserverdunstung, sodass die richtige Menge Wasser an die richtige Stelle gelangt. Eine schonende Nahbereichsbewässerung verhindert trockene Stellen um den Versenkregner herum.
- Die Wurfweite der HE-VAN-Düsen entspricht exakt dem angegebenen Radius und liefert die saubersten Ränder aller heute auf dem Markt verfügbaren VAN.
- Verkürzte Laufzeiten pro Beregnungszone, verglichen mit anderen, auf dem Markt erhältlichen Düsen, ermöglichen Ihnen die Einhaltung enger Bewässerungsfenster und sparen Wasser und Geld.
- Durch die volle Einstellbarkeit von 0° bis 360° können Sie Grünflächen aller Formen effizient bewässern, während Sie gleichzeitig Zeit sparen und weniger Düsen auf Lager halten müssen.
- Aufeinander abgestimmte Niederschlagsraten ermöglichen Ihnen, die Düsen der Rain Bird-Serien HE-VAN, MPR und U in derselben Zone zu installieren.
- HE-VAN Düsen haben ein spürbares Klicken, um zu verhindern, dass die Sektoreinstellung mit der Zeit abweicht.
- Drei Jahre Herstellergarantie.

### Betriebsbereich

- Abstand: 1,8 bis 4,6 m<sup>1</sup>
- Druck: 1,0 bis 2,1 bar
- Optimaler Druck: 2,1 bar<sup>2</sup>

### Modelle

- HE-VAN-08: 1,8 bis 2,4 m
- HE-VAN-10: 2,4 bis 3,0 m
- HE-VAN-12: 2,7 bis 3,7 m
- HE-VAN-15: 3,7 bis 4,6 m

<sup>1</sup> Grundlage für die angegebenen Distanzen ist der richtige Druck an der Düse.

<sup>2</sup> Rain Bird empfiehlt die Verwendung von 1800/PRS Sprühern zur Beibehaltung der optimalen Düsenleitung in Anlagen mit hohem Druck.

Auf 0 bis 360  
Grad einstellbarer  
Sektorring

Erhältlich mit 2,4 m,  
3,0 m, 3,7 m und  
4,6 m Wurfweite

Strahlstörsschraube aus  
rostfreiem Stahl zur Einstellung  
von Durchfluss und Wurfweite,  
Verringerung der Wurfweite  
um bis zu 25 %.

Passend für alle Rain Bird®-Versenkregner  
der Serie 1800®, Versenkregner der Serie  
UNI-Spray™ und Rain Bird-Standrohre.

Für optimale Leistung, verwenden  
Sie Rain Bird 1800 mit geregelterm  
Druck von 2,1 oder RD1800 Sprüher mit  
geregelterm Druck von 2,1



### Bestellbeispiel

#### HE-VAN-15

Wurfweite  
8: 1,8 bis 2,4 m  
10: 2,4 bis 3,0 m  
12: 2,7 bis 3,7 m  
15: 3,7 bis 4,6 m

Merkmal  
VAN: Einstellbarer Sektor





Modell  
Hocheffiziente Düse











### HE-VAN-Düsen entsprechen der Norm für Hochleistungsdüsen.





Der durchschnittliche DU(LQ) der verwendbaren Produkte überschreitet  
0,65 Verteilungsgleichmäßigkeit.

Produkt	Type	Wurfweite	DU(LQ)
HE-VAN	Sprühdüse, einstellbarer Sektor	1,8 m bis 4,6 m	> 0,70

Serie 8 HE-VAN						
Strahlanstieg 24°						
Düse	Druck bar	Radius m	Durchfluss m³/h	Durchfluss l/min	Niederschlagsrate mm/h	Niederschlagsrate mm/h
	1,0	1,5	0,19	3,14	82	95
	1,4	1,8	0,22	3,62	66	76
	1,7	2,1	0,25	4,05	54	62
	2,1	2,4	0,27	4,43	45	52
	1,0	1,5	0,14	2,35	82	95
	1,4	1,8	0,16	2,72	66	76
	1,7	2,1	0,18	3,04	54	62
	2,1	2,4	0,20	3,33	45	52
	1,0	1,5	0,10	1,57	82	95
	1,4	1,8	0,11	1,81	66	76
	1,7	2,1	0,12	2,02	54	62
	2,1	2,4	0,13	2,22	45	52
	1,0	1,5	0,05	0,78	82	95
	1,4	1,8	0,05	0,91	66	76
	1,7	2,1	0,06	1,01	54	62
	2,1	2,4	0,07	1,11	45	52

Serie 12 HE-VAN						
Strahlanstieg 23°						
Düse	Druck bar	Radius m	Durchfluss m³/h	Durchfluss l/min	Niederschlagsrate mm/h	Niederschlagsrate mm/h
	1,0	2,7	0,38	6,33	50,5	58,3
	1,4	3,0	0,44	7,31	47,3	54,6
	1,7	3,4	0,49	8,18	43,7	50,4
	2,1	3,7	0,54	8,96	40,2	46,4
	1,0	2,7	0,28	4,75	50,5	58,3
	1,4	3,0	0,33	5,48	47,3	54,6
	1,7	3,4	0,37	6,16	43,7	50,4
	2,1	3,7	0,40	6,72	40,2	46,4
	1,0	2,7	0,19	3,17	50,5	58,3
	1,4	3,0	0,22	3,66	47,3	54,6
	1,7	3,4	0,25	4,09	43,7	50,4
	2,1	3,7	0,27	4,48	40,2	46,4
	1,0	2,7	0,09	1,58	50,5	58,3
	1,4	3,0	0,11	1,83	47,3	54,6
	1,7	3,4	0,12	2,04	43,7	50,4
	2,1	3,7	0,13	2,24	40,2	46,4

Serie 10-HE-VAN						
Strahlanstieg 27°						
Düse	Druck bar	Radius m	Durchfluss m³/h	Durchfluss l/min	Niederschlagsrate mm/h	Niederschlagsrate mm/h
	1,0	2,1	0,29	4,78	64	74
	1,4	2,4	0,34	5,52	56	65
	1,7	2,7	0,37	6,17	50	57
	2,1	3,1	0,41	6,76	44	51
	1,0	2,1	0,22	3,59	64	74
	1,4	2,4	0,25	4,14	56	65
	1,7	2,7	0,28	4,63	50	57
	2,1	3,1	0,31	5,07	44	51
	1,0	2,1	0,15	2,39	64	74
	1,4	2,4	0,17	2,76	56	65
	1,7	2,7	0,19	3,09	50	57
	2,1	3,1	0,21	3,38	44	51
	1,0	2,1	0,07	1,20	64	74
	1,4	2,4	0,08	1,38	56	65
	1,7	2,7	0,09	1,54	50	57
	2,1	3,1	0,10	1,69	44	51

Serie 15 HE-VAN						
Strahlanstieg 25°						
Düse	Druck bar	Radius m	Durchfluss m³/h	Durchfluss l/min	Niederschlagsrate mm/h	Niederschlagsrate mm/h
	1,0	3,4	0,59	9,91	52,9	61,1
	1,4	3,7	0,69	11,44	51,3	59,3
	1,7	4,3	0,77	12,79	42,2	48,7
	2,1	4,6	0,84	14,01	40,2	46,5
	1,0	3,4	0,45	7,43	52,9	61,1
	1,4	3,7	0,51	8,58	51,3	59,3
	1,7	4,3	0,58	9,59	42,2	48,7
	2,1	4,6	0,63	10,51	40,2	46,5
	1,0	3,4	0,30	4,95	52,9	61,1
	1,4	3,7	0,34	5,72	51,3	59,3
	1,7	4,3	0,38	6,39	42,2	48,7
	2,1	4,6	0,42	7,00	40,2	46,5
	1,0	3,4	0,15	2,48	52,9	61,1
	1,4	3,7	0,17	2,86	51,3	59,3
	1,7	4,3	0,19	3,20	42,2	48,7
	2,1	4,6	0,21	3,50	40,2	46,5

**Hinweis:** Alle HE-VAN-Düsen wurden mit 10-cm-Aufsteigern getestet  
 ■ Vierecksverband basierend auf 50 % Durchmesser des Wurfradius  
 ▲ Dreiecksverband basierend auf 50 % Durchmesser des Wurfradius

Leistungsdaten bei völliger Windstille gemessen.

**Hinweis:** Eine Reduzierung der Wurfweite um mehr als 25 % der normalen Wurfweite der Düse wird nicht empfohlen.



## Düse der U-Serie

Sprühdüsen mit zwei Öffnungen, die 30 % weniger Wasser verbrauchen<sup>1</sup>

### Merkmale

- Zusätzliche Öffnung für Bewässerung im Nahbereich minimiert trockene Stellen rund um den Versenkregner und gewährleistet, dass der gesamte Bewässerungsbereich gleichmäßig abgedeckt wird
- Hervorragende Abdeckung für effiziente Bewässerung. Benötigt 30 % weniger Wasser
- Aufeinander abgestimmte Niederschlagsrate mit HE-VAN- und MPR-Düsen von Rain Bird
- Fünf Jahre Herstellergarantie

### Betriebsbereich

- Abstand: 1,7 bis 4,6 m<sup>2</sup>
- Druck: 1,0 bis 2,1 bar
- Optimaler Druck: 2,1 bar<sup>3</sup>

### Modelle

- U-8-Serie: 2,4 m Viertel-, Halb- und Vollkreis-Düsen
- U-10-Serie: 3,1 m Viertel-, Halb- und Vollkreis-Düsen
- U-12-Serie: 3,7 m Viertel-, Halb- und Vollkreis-Düsen
- U-15-Serie: 4,6 m Viertel-, Halb- und Vollkreis-Düsen

<sup>1</sup> Wenn Doppellochdüsen der U-Serie anstelle von Standarddüsen bei jedem Versenkregner in der Zone installiert sind. Ergebnisse können sich je nach Standortbedingungen wie Regnerabstand, Wind, Temperatur, Boden- und Rasentyp unterscheiden.

<sup>2</sup> Grundlage für die angegebenen Wurfweiten ist der richtige Druck an der Düse.

<sup>3</sup> Rain Bird empfiehlt die Verwendung von Versenkregnern 1800/RD1800 PRS zur Beibehaltung der optimalen Düsenleistung in Systemen mit hohem Druck.



Düse der U-Serie



Düsen der U-Serie mit Sieb



Düsen der U-Serie bieten bessere, gleichmäßigere Wasserverteilung. Wasser, das aus beiden Öffnungen strömt, bildet zusammen einen einheitlichen Wasserstrahl. Gleichmäßigere Verteilgenauigkeit im gesamten Bewässerungsbereich ohne Lücken.

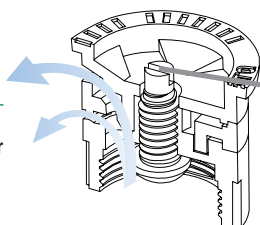

Passt für alle Rain Bird-Versenkregner und -Adapter

Edelstahlschraube zur Einstellung von Durchfluss und Wurfweite

Für optimale Leistung, verwenden Sie Rain Bird 1800 mit geregelterm Druck von 2,1 oder RD1800 Sprüher mit geregelterm Druck von 2,1



### Bestellbeispiel

#### U12H

Wurfweite  
8: 1,7–2,4 m  
10: 2,1–3,1 m  
12: 2,7–3,7 m  
15: 3,4–4,6 m

Modell  
Düse der U-Serie



Sprühmuster  
F: Vollkreis  
H: Halbkreis  
Q: Viertelkreis



### Düsen der U-Serie entsprechen der Norm für Hochleistungsdüsen.



Der durchschnittliche DU(LQ) der verwendbaren Produkte überschreitet 0,65 Verteilungsgleichmäßigkeit.



Produkt	Type	Wurfweite	DU(LQ)
U-Serie	Sprühdüse, fester Sektor	1,8 m bis 4,6 m	> 0,70



U8-Serie						
Abwurfwinkel						
Düse	Druck bar	Radius m	Durchfluss m³/h	Durchfluss l/min	Niederschlagsrate mm/h	Niederschlagsrate mm/h
	1,0	1,7	0,16	2,8	72	84
	1,5	2,1	0,20	3,4	58	68
	2,0	2,4	0,23	3,9	48	55
	2,1	2,4	0,24	4,0	40	46
	1,0	1,7	0,08	1,4	72	84
	1,5	2,1	0,10	1,7	57	66
	2,0	2,4	0,12	1,9	47	54
	2,1	2,4	0,12	2,0	40	46
	1,0	1,7	0,04	0,7	70	81
	1,5	2,1	0,05	0,8	57	66
	2,0	2,4	0,06	1,0	48	55
	2,1	2,4	0,06	1,0	40	46

U10-Serie						
Strahlanstieg 12°						
Düse	Druck bar	Radius m	Durchfluss m³/h	Durchfluss l/min	Niederschlagsrate mm/h	Niederschlagsrate mm/h
	1,0	2,1	0,26	4,4	52	60
	1,5	2,6	0,30	5,3	47	55
	2,0	3,0	0,34	6,1	41	48
	2,1	3,1	0,37	6,2	40	46
	1,0	2,1	0,13	2,2	52	60
	1,5	2,6	0,15	2,6	47	55
	2,0	3,0	0,17	3,1	41	48
	2,1	3,1	0,19	3,1	40	46
	1,0	2,1	0,07	1,1	52	60
	1,5	2,6	0,08	1,3	47	55
	2,0	3,0	0,08	1,5	41	48
	2,1	3,1	0,09	1,6	40	46

U12-Serie						
Strahlanstieg 23°						
Düse	Druck bar	Radius m	Durchfluss m³/h	Durchfluss l/min	Niederschlagsrate mm/h	Niederschlagsrate mm/h
	1,0	2,7	0,40	6,8	55	63
	1,5	3,2	0,48	8,3	47	54
	2,0	3,6	0,59	9,7	46	53
	2,1	3,7	0,60	9,8	44	51
	1,0	2,7	0,20	3,4	55	63
	1,5	3,2	0,24	4,2	47	54
	2,0	3,6	0,30	4,8	46	53
	2,1	3,7	0,30	4,9	44	51
	1,0	2,7	0,10	1,7	55	63
	1,5	3,2	0,12	2,1	47	54
	2,0	3,6	0,15	2,4	46	53
	2,1	3,7	0,15	2,5	44	51

U15-Serie						
Strahlanstieg 23°						
Düse	Druck bar	Radius m	Durchfluss m³/h	Durchfluss l/min	Niederschlagsrate mm/h	Niederschlagsrate mm/h
	1,0	3,4	0,60	9,8	52	60
	1,5	3,9	0,72	11,8	47	55
	2,0	4,5	0,84	13,7	41	48
	2,1	4,6	0,84	14,0	40	46
	1,0	3,4	0,30	4,9	52	60
	1,5	3,9	0,36	5,9	47	55
	2,0	4,5	0,42	6,9	41	48
	2,1	4,6	0,42	7,0	40	46
	1,0	3,4	0,15	2,5	52	60
	1,5	3,9	0,18	2,9	47	55
	2,0	4,5	0,21	3,4	41	48
	2,1	4,6	0,21	3,5	40	46

**Hinweis:** Alle Düsen der U-Serie wurden auf 10 cm Pop-ups getestet  
 ■ Vierecksverband basierend auf 50 % Durchmesser des Wurfradius  
 ▲ Dreiecksverband basierend auf 50 % Durchmesser der Wurfweite

Leistungsdaten bei völliger Windstille gemessen  
 Wurfweite bezieht sich auf den empfohlenen Installationsabstand. Tatsächliche Werte können am Rand des Sektors abweichen.

## Düsen der VAN-Serie

Düsen mit einstellbarem Sektor

### Merkmale

- Eine einfache Drehung des mittleren Einstellrings ohne Spezialwerkzeuge erhöht oder verringert die Sektoreinstellung, ideal für die Bewässerung von Flächen mit unregelmäßiger Form.
- Die Wurfweite kann durch die farbcodierten Top Color-coded™ Düsen schnell identifiziert werden, auch wenn das System nicht in Betrieb ist.
- Die Niederschlagsraten der 12-, 15- und 18-VAN-Düsen sind auf die Rain Bird-MPR-Düsen abgestimmt.
- Drei Jahre Herstellergarantie.

### Einfach einzustellen



4-VAN-Serie						
0° Abwurfwinkel						
Düse	Druck bar	Radius m	Durchfluss m³/h	Durchfluss l/min	Niederschlagsrate mm/h	Niederschlagsrate mm/h
330°-Sektor	1,0	0,9	0,14	2,3	189	218
	1,5	1,0	0,17	2,8	183	215
	2,0	1,2	0,20	3,3	152	176
	2,1	1,2	0,20	3,3	152	176
270°-Sektor	1,0	0,9	0,12	2,0	198	229
	1,5	1,0	0,14	2,3	187	216
	2,0	1,2	0,16	2,7	148	171
	2,1	1,2	0,17	2,8	157	181
180°-Sektor	1,0	0,9	0,07	1,2	173	200
	1,5	1,0	0,09	1,5	180	208
	2,0	1,2	0,10	1,7	139	161
	2,1	1,2	0,10	1,7	139	161
90°-Sektor	1,0	0,9	0,05	0,8	247	285
	1,5	1,0	0,06	0,9	240	277
	2,0	1,2	0,06	1,1	167	193
	2,1	1,2	0,07	1,1	194	224

6-VAN-Serie						
0° Abwurfwinkel						
Düse	Druck bar	Radius m	Durchfluss m³/h	Durchfluss l/min	Niederschlagsrate mm/h	Niederschlagsrate mm/h
330°-Sektor	1,0	1,2	0,19	3,2	144	166
	1,5	1,5	0,23	3,8	112	129
	2,0	1,8	0,27	4,5	91	105
	2,1	1,8	0,27	4,5	91	105
270°-Sektor	1,0	1,2	0,18	3,0	167	193
	1,5	1,5	0,21	3,5	124	143
	2,0	1,8	0,24	4,1	99	114
	2,1	1,8	0,25	4,2	103	119
180°-Sektor	1,0	1,2	0,10	1,6	139	161
	1,5	1,5	0,11	1,9	98	113
	2,0	1,8	0,13	2,2	80	92
	2,1	1,8	0,14	2,3	86	99
90°-Sektor	1,0	1,2	0,06	1,0	167	193
	1,5	1,5	0,07	1,2	124	143
	2,0	1,8	0,08	1,4	99	114
	2,1	1,8	0,08	1,4	99	114

**Hinweis:** Alle VAN-Düsen wurden mit 10-cm-Aufsteigern getestet  
 ■ Vierecksverband basierend auf 50 % Durchmesser des Wurfradius  
 ▲ Dreiecksverband basierend auf 50 % Durchmesser des Wurfradius

### Betriebsbereich

- Abstand: 0,9 bis 5,5 m<sup>1</sup>
- Druck: 1,0 bis 2,1 bar
- Optimaler Druck: 2,1 bar<sup>2</sup>

### Modelle

- 4-VAN-Serie: 0,9 bis 1,2 m
- 6-VAN-Serie: 1,2 bis 1,8 m
- 8-VAN-Serie: 1,8 bis 2,4 m
- 10-VAN-Serie: 2,1 bis 3,1 m
- 12-VAN-Serie: 2,7 bis 3,7 m
- 15-VAN-Serie: 3,4 bis 4,6 m
- 18-VAN-Serie: 4,3 bis 5,5 m

- <sup>1</sup> Grundlage für die angegebenen Distanzen ist der richtige Druck an der Düse.
- <sup>2</sup> Rain Bird empfiehlt die Verwendung von 1800 PRS Sprüher zur Beibehaltung der optimalen Düsenleistung in Anlagen mit hohem Druck.



Düse der VAN-Serie

Für optimale Leistung, verwenden Sie Rain Bird 1800-SAM-PRS mit geregelterm Druck von 2,1 oder RD1800-SAM-PRS Sprüher mit geregelterm Druck von 2,1



### Bestellbeispiel

#### 8 VAN

Wurfweite  
 4: 0,9–1,2 m  
 6: 1,2–1,8 m  
 8: 1,8–2,4 m  
 10: 2,1–3,0 m  
 12: 2,7–3,7 m  
 15: 3,4–4,6 m  
 18: 4,3–5,5 m

Düsentyp  
 VAN: Düse mit variablem Sprühbogen

8-VAN-Serie						
Strahlanstieg 5°						
Düse	Druck bar	Radius m	Durchfluss m³/h	Durchfluss l/min	Niederschlagsrate mm/h	Niederschlagsrate mm/h
330°-Sektor	1,0	1,8	0,27	4,6	91	105
	1,5	2,1	0,32	5,4	79	91
	2,0	2,3	0,38	6,3	78	90
	2,1	2,4	0,39	6,4	74	86
270°-Sektor	1,0	1,8	0,25	4,2	103	119
	1,5	2,1	0,30	4,9	91	105
	2,0	2,3	0,34	5,8	86	99
	2,1	2,4	0,35	5,9	81	94
180°-Sektor	1,0	1,8	0,19	3,2	117	135
	1,5	2,1	0,23	3,8	104	120
	2,0	2,3	0,26	4,4	98	113
	2,1	2,4	0,27	4,5	94	109
90°-Sektor	1,0	1,8	0,12	1,9	148	171
	1,5	2,1	0,14	2,3	127	147
	2,0	2,3	0,16	2,7	121	140
	2,1	2,4	0,16	2,7	111	128

Leistungsdaten bei völliger Windstille gemessen

**Hinweis:** Eine Reduzierung der Wurfweite um mehr als 25 % der normalen Wurfweite der Düse wird nicht empfohlen.



10-VAN-Serie						
Strahlanstieg 10°						
Düse	Druck bar	Radius m	Durchfluss m³/h	Durchfluss l/min	Niederschlagsrate mm/h	Niederschlagsrate mm/h
360°-Sektor	1,0	2,1	0,44	7,3	96	111
	1,5	2,4	0,53	9,0	89	103
	2,0	2,7	0,57	9,8	76	88
	2,1	3,1	0,59	9,8	63	73
270°-Sektor	1,0	2,1	0,33	5,5	96	111
	1,5	2,4	0,4	6,8	89	103
	2,0	2,7	0,43	7,8	76	88
	2,1	3,1	0,48	7,9	68	79
180°-Sektor	1,0	2,1	0,22	3,7	96	111
	1,5	2,4	0,27	4,6	89	103
	2,0	2,7	0,29	5,3	76	88
	2,1	3,1	0,33	5,5	71	82
90°-Sektor	1,0	2,1	0,11	1,8	96	111
	1,5	2,4	0,13	2,3	89	103
	2,0	2,7	0,14	2,7	76	88
	2,1	3,1	0,17	2,8	73	85

12-VAN-Serie						
Strahlanstieg 15°						
Düse	Druck bar	Radius m	Durchfluss m³/h	Durchfluss l/min	Niederschlagsrate mm/h	Niederschlagsrate mm/h
360°-Sektor	1,0	2,7	0,35	5,80	48	55
	1,5	3,2	0,44	7,37	43	50
	2,0	3,6	0,52	8,75	41	47
	2,1	3,7	0,54	9,02	40	46
270°-Sektor	1,0	2,7	0,26	4,35	48	55
	1,5	3,2	0,33	5,53	43	50
	2,0	3,6	0,39	6,56	41	47
	2,1	3,7	0,41	6,76	40	46
180°-Sektor	1,0	2,7	0,17	2,90	48	55
	1,5	3,2	0,22	3,69	43	50
	2,0	3,6	0,26	4,37	41	47
	2,1	3,7	0,27	4,51	40	46
90°-Sektor	1,0	2,7	0,09	1,45	48	55
	1,5	3,2	0,11	1,84	43	50
	2,0	3,6	0,13	2,19	41	47
	2,1	3,7	0,14	2,25	40	46

15-VAN-Serie						
Strahlanstieg 23°						
Düse	Druck bar	Radius m	Durchfluss m³/h	Durchfluss l/min	Niederschlagsrate mm/h	Niederschlagsrate mm/h
360°-Sektor	1,0	3,4	0,60	9,8	52	60
	1,5	3,9	0,72	11,8	47	55
	2,0	4,5	0,84	13,7	41	48
	2,1	4,6	0,84	14,0	40	46
270°-Sektor	1,0	3,4	0,45	7,4	52	60
	1,5	3,9	0,54	8,8	47	55
	2,0	4,5	0,63	10,3	41	48
	2,1	4,6	0,63	10,5	40	46
180°-Sektor	1,0	3,4	0,30	4,9	52	60
	1,5	3,9	0,36	5,9	47	55
	2,0	4,5	0,42	6,9	41	48
	2,1	4,6	0,42	7,0	40	46
90°-Sektor	1,0	3,4	0,15	2,5	52	60
	1,5	3,9	0,18	2,9	47	55
	2,0	4,5	0,21	3,4	41	48
	2,1	4,6	0,21	3,5	40	46

18-VAN-Serie						
Strahlanstieg 26°						
Düse	Druck bar	Radius m	Durchfluss m³/h	Durchfluss l/min	Niederschlagsrate mm/h	Niederschlagsrate mm/h
360°-Sektor	1,0	4,3	0,96	15,9	52	60
	1,5	4,8	1,07	18,0	47	55
	2,0	5,4	1,20	19,8	41	48
	2,1	5,5	1,21	20,1	40	46
270°-Sektor	1,0	4,3	0,72	12,0	52	60
	1,5	4,8	0,80	13,5	47	55
	2,0	5,4	0,90	14,8	41	48
	2,1	5,5	0,91	15,1	40	46
180°-Sektor	1,0	4,3	0,48	8,0	52	60
	1,5	4,8	0,54	9,0	47	55
	2,0	5,4	0,60	9,9	41	48
	2,1	5,5	0,61	10,1	40	46
90°-Sektor	1,0	4,3	0,24	4,0	52	60
	1,5	4,8	0,27	4,5	47	55
	2,0	5,4	0,30	5,0	41	48
	2,1	5,5	0,30	5,0	40	46

**Hinweis:** Alle VAN-Düsen wurden mit 10-cm-Aufsteigern getestet  
 ■ Vierecksverband basierend auf 50 % Durchmesser des Wurfradius  
 ▲ Dreiecksverband basierend auf 50 % Durchmesser des Wurfradius

Leistungsdaten bei völliger Windstille gemessen  
**Hinweis:** Eine Reduzierung der Wurfweite um mehr als 25 % der normalen Wurfweite der Düse wird nicht empfohlen.

Wussten Sie schon?

**Sie können HE-VAN Düsen für eine bessere Abdeckung und Wassereinsparung im Vergleich zu VAN Düsen verwenden.**

- Stärkere Strömungen und größere Wassertropfen für erhöhten Windwiderstand.
- Hervorragende Nah- und Randbewässerung sorgt für bessere Abdeckung.
- Verkürzte Laufzeiten sparen bis zu 35 % Wasser



## MPR-Düsen für Versenkregner

Düsen mit aufeinander abgestimmten Niederschlagsraten

### Merkmale

- Aufeinander abgestimmte Niederschlagsraten bei unterschiedlichen Typen und Sprühbildern in den Serien 5, 8, 10, 12 und 15 für gleichmäßige Wasserverteilung und flexible Planung.
- MPR-Düsen von Rain Bird sind die von Beregnungsinstallateuren meistgekauften Düsen weltweit.
- Wurfweite und Sektor können durch farbkodierte Top Color-coded™ Düsen schnell identifiziert werden, auch wenn das System nicht in Betrieb ist.
- Drei Jahre Herstellergarantie.

### Betriebsbereich

- Abstand: 0,9 bis 4,6 m<sup>1</sup>
- Druck: 1 bis 2,1 bar
- Optimaler Druck: 2,1 bar<sup>2</sup>



MPR-Düsen von Rain Bird® – der Branchenstandard

### Modelle

- Serie 5: Viertel-, Halb-, Vollkreis-Düsen
- Serie 5: Bubbler-Düsen
- Serie 8: Viertel-, Halb-, Vollkreis-Düsen
- Serie 8 FLT: Konzipiert für Anwendungen mit niedrigerem Abwurfwinkel, beispielsweise in windigen Gebieten
- Düsen der Serie 10
- Düsen der Serie 12
- Serie 15: Viertel-, Halb-, Vollkreis-Düsen
- Streifendüsen der Serie 15

<sup>1</sup> Grundlage für die angegebenen Distanzen ist der richtige Druck an der Düse.

<sup>2</sup> Rain Bird empfiehlt die Verwendung von 1800 PRS Sprühern zur Beibehaltung der optimalen Düsenleistung in Anlagen mit hohem Druck.



MPR-Düse  
und Sieb

Für optimale Leistung, verwenden Sie Rain Bird 1800 mit geregelterm Druck von 2,1 oder RD1800 Sprüher mit geregelterm Druck von 2,1





### Bestellbeispiel

5 F

Sprühmuster  
F: Vollkreis  
H: Halbkreis  
Q: Viertelkreis



MPR Wurfweite  
5: 1,1–1,5 m  
8: 1,7–2,4 m  
10: 2,1–3,1 m  
12: 2,7–3,7 m  
15: 3,4–4,6 m

Serie 5 MPR						
Strahlanstieg 5°						
Düse	Druck bar	Radius m	Durchfluss m³/h	Durchfluss l/min	Niederschlagsrate mm/h	Niederschlagsrate mm/h
5F 	1,0	1,1	0,06	1,1	79	91
	1,5	1,3	0,08	1,4	51	58
	2,0	1,5	0,09	1,6	57	65
	2,1	1,5	0,09	1,6	40	46
5H 	1,0	1,1	0,03	0,5	76	88
	1,5	1,3	0,04	0,7	49	56
	2,0	1,5	0,04	0,7	55	64
5Q 	1,0	1,1	0,02	0,4	76	88
	1,5	1,3	0,02	0,4	49	56
	2,0	1,5	0,02	0,4	55	64
	2,1	1,5	0,02	0,4	39	45

**Hinweis:** Alle MPR-Düsen wurden mit 10-cm-Aufsteigern getestet



■ Vierecksverband basierend auf 50 % Durchmesser des Wurfradius



▲ Dreiecksverband basierend auf 50 % Durchmesser des Wurfradius



Serie 8 MPR						
Strahlanstieg 10°						
Düse	Druck bar	Radius m	Durchfluss m³/h	Durchfluss l/min	Niederschlagsrate mm/h	Niederschlagsrate mm/h
8F 	1,0	1,7	0,16	2,8	72	84
	1,5	2,1	0,20	3,4	58	68
	2,0	2,4	0,23	3,9	48	55
	2,1	2,4	0,24	4,0	40	46
8H 	1,0	1,7	0,08	1,4	72	84
	1,5	2,1	0,10	1,7	57	66
	2,0	2,4	0,12	1,9	47	54
	2,1	2,4	0,12	2,0	40	46
8Q 	1,0	1,7	0,04	0,7	70	81
	1,5	2,1	0,05	0,8	57	66
	2,0	2,4	0,06	1,0	48	55
	2,1	2,4	0,06	1,0	40	46







Leistungsdaten bei völliger Windstille gemessen

**Hinweis:** Eine Reduzierung der Wurfweite um mehr als 25 % der normalen Wurfweite der Düse wird nicht empfohlen.

Serie 10 MPR						
15° Abwurfwinkel						
Düse	Druck bar	Radius m	Durchfluss m³/h	Durchfluss l/min	Niederschlagsrate mm/h	Niederschlagsrate mm/h
10F 	1,0	2,1	0,26	4,2	58	67
	1,5	2,4	0,29	4,8	50	58
	2,0	3,0	0,35	6,0	39	45
	2,1	3,1	0,36	6,0	37	43
10H 	1,0	2,1	0,13	2,4	58	67
	1,5	2,4	0,14	2,4	50	58
	2,0	3,0	0,18	3,0	39	45
	2,1	3,1	0,18	3,0	37	43
10Q 	1,0	2,1	0,06	1,2	58	67
	1,5	2,4	0,07	1,2	50	58
	2,0	3,0	0,09	1,2	39	45
	2,1	3,1	0,09	1,2	37	43

Serie 12 MPR						
Strahlanstieg 30°						
Düse	Druck bar	Radius m	Durchfluss m³/h	Durchfluss l/min	Niederschlagsrate mm/h	Niederschlagsrate mm/h
12F 	1,0	2,7	0,40	6,8	55	63
	1,5	3,2	0,48	8,3	47	54
	2,0	3,6	0,59	9,7	46	53
	2,1	3,7	0,60	9,8	44	51
	1,0	2,7	0,20	3,4	55	63
12H 	1,5	3,2	0,24	4,2	47	54
	2,0	3,6	0,30	4,9	46	53
	2,1	3,7	0,30	4,9	44	51
	1,0	2,7	0,10	1,7	55	63
12Q 	1,5	3,2	0,12	2,1	47	54
	2,0	3,6	0,15	2,4	46	53
	2,1	3,7	0,15	2,5	44	51

Serie 15 MPR						
Strahlanstieg 30°						
Düse	Druck bar	Radius m	Durchfluss m³/h	Durchfluss l/min	Niederschlagsrate mm/h	Niederschlagsrate mm/h
15F 	1,0	3,4	0,60	9,8	52	60
	1,5	3,9	0,72	11,8	47	55
	2,0	4,5	0,84	13,7	41	48
	2,1	4,6	0,84	14,0	40	46
15H 	1,0	3,4	0,30	4,9	52	60
	1,5	3,9	0,36	5,9	47	55
	2,0	4,5	0,42	6,8	41	48
	2,1	4,6	0,42	7,0	40	46
15Q 	1,0	3,4	0,15	2,5	52	60
	1,5	3,9	0,18	2,9	47	55
	2,0	4,5	0,21	3,4	41	48
	2,1	4,6	0,21	3,5	40	46

Serie 15 Streifendüse				
Strahlanstieg 30°				
Düse	Druck bar	B x L m	Durchfluss (m³/h)	Durchfluss l/min
15EST 	1,0	1,2 x 4,0	0,10	1,7
	1,5	1,2 x 4,3	0,11	2,0
	2,0	1,2 x 4,3	0,13	2,3
	2,1	1,2 x 4,6	0,14	2,3
15CST 	1,0	1,2 x 7,9	0,20	3,4
	1,5	1,2 x 8,5	0,23	4,0
	2,0	1,2 x 8,5	0,25	4,5
	2,1	1,2 x 9,2	0,27	4,6
15RCS 	1,0	0,8 x 3,2	0,08	1,3
	1,5	1,0 x 3,9	0,09	1,6
	2,0	1,2 x 4,5	0,11	1,8
	2,1	1,2 x 4,6	0,11	1,9
15LCS 	1,0	0,8 x 3,2	0,08	1,3
	1,5	1,0 x 3,9	0,09	1,6
	2,0	1,2 x 4,5	0,11	1,8
	2,1	1,2 x 4,6	0,11	1,9
15SST 	1,0	1,2 x 7,9	0,20	3,4
	1,5	1,2 x 8,5	0,23	4,0
	2,0	1,2 x 8,5	0,25	4,5
	2,1	1,2 x 9,2	0,27	4,6
9SST 	1,0	2,7 x 4,6	0,30	5,1
	1,5	2,7 x 4,9	0,33	5,8
	2,0	2,7 x 5,5	0,36	6,5
	2,1	2,7 x 5,5	0,39	6,5

**Hinweis:** Alle MPR-Düsen wurden mit 10-cm-Aufsteigern getestet

■ Vierecksverband basierend auf 50 % Durchmesser des Wurfradius

▲ Dreiecksverband basierend auf 50 % Durchmesser des Wurfradius

Leistungsdaten bei Windstille aufgenommen

**Hinweis:** Eine Reduzierung der Wurfweite um mehr als 25 % der normalen Wurfweite der Düse wird nicht empfohlen



## 1300A-F

Einstellbarer Vollkreis-Bubbler

### Merkmale

- Einstellschraube aus Edelstahl regelt Durchfluss und Wurfweite für Abstände zwischen 0,3 m und 0,9 m.
- Korrosionsfrei Kunststoff- oder Edelstahlkonstruktion für lange Lebensdauer.
- Wird mit SR-050 ½" (15/21) Filtersieb für einfache Installation und zum Schutz vor Schmutzpartikeln geliefert.
- Betrieb über einen breiten Druckbereich.
- Fünf Jahre Herstellergarantie.

### Betriebsbereich

- Durchfluss: 3,6 bis 8,4 l/m
- Abstand: 0,3 bis 0,9 m<sup>1</sup>
- Druck: 0,7 bis 4,1 bar<sup>2</sup>

### Modell

- 1300A-F

<sup>1</sup> Grundlage für die angegebenen Distanzen ist der richtige Druck an der Düse.

<sup>2</sup> Rain Bird empfiehlt die Verwendung von 1800 PRS Sprühern zur Beibehaltung der optimalen Düsenleitung in Anlagen mit hohem Druck.



1300A-F

1300A-F			
Düse	Druck bar	Durchfluss m <sup>3</sup> /h	Durchfluss l/min
F	0,7	0,23	3,6
	1,0	0,26	4,2
	1,5	0,30	4,8
	2,0	0,34	5,4
	2,5	0,39	6,0
	3,0	0,43	7,2
	3,5	0,48	7,8
	4,0	0,52	8,4
	4,1	0,53	8,4

## Die Serie 1400

Druckkompensierende Vollkreis-Bubbler

### Merkmale

- Geringe Durchflussraten ermöglichen Aufnahme des Wassers nach Bedarf. Verringert Abschwemmung und Erosion
- Konstanter Durchfluss bei Drücken zwischen 1,4 und 6,2 bar.
- Durchfluss ist zum Schutz vor Vandalismus nicht einstellbar.
- Wird mit speziellem SR-050 ½" (15/21) Bubbler-Filter Sieb für einfache Installation und zum Schutz vor Verschmutzung geliefert.
- Berieselungsmuster bei Modellen 1401 und 1402. Schirmförmige Ausbringung bei Modellen 1404 und 1408.
- Fünf Jahre Herstellergarantie.



Serie 1400

### Betriebsbereich

- Durchfluss: 1,2 bis 7,2 l/m
- Abstand: 0,3 bis 0,9 m\*
- Druck: 1,4 bis 6,2 bar

### Modelle

- 1401: 0,06 m<sup>3</sup>/h; 0,9 l/m; Vollkreis, herabflutend
- 1402: 0,11 m<sup>3</sup>/h; 1,8 l/m; Vollkreis, herabflutend
- 1404: 0,23 m<sup>3</sup>/h; 3,6 l/m; Vollkreis, schirmförmig
- 1408: 0,46 m<sup>3</sup>/h; 7,2 l/m; Vollkreis, schirmförmig

\* Grundlage für die angegebenen Wurfweiten ist der richtige Druck an der Düse. Rain Bird empfiehlt die Verwendung von Versenkregnern 1800/RD1800 PRS zur Beibehaltung der optimalen Düsenleitung in Systemen mit hohem Druck.

## Druckkompensierende Tropfkörper

Punkt förmige Tropfer mit mittlerem Durchfluss zur Bewässerung größerer Büsche und Bäume.



PCT-05, PCT-07, PCT-10

- ½"-FPT-Eingang zum einfachen Aufschrauben auf ein ½"-PVC-Standrohr

### Betriebsbereich

- Durchfluss: 18,93, 26,50, 37,95 l/h
- Druck: 0,7 bis 3,5 bar
- Erforderliche Filtration: 150 Mikron

Weitere Informationen finden Sie auf der Seite 104



Einführung

Sprühler

Rotations- und Versenkreisregner

Getrieberegner

Ventile

Steuervorrichtung

Sensoren und Messgeräte

Zentralsteuerungen

Tropfbewässerung

Filterung

Sonstiges



## Getrieberegner

Hauptprodukte	Zahnradgetriebene Regner				Getrieberegner	
	Typenreihe 3500	Typenreihe 5000	Falcon™ der Serie 6504	Serie 8005	Maxi-Paw™ der Serie 2045A	XLR Water Jet-Serie
<b>Hauptanwendungen</b>						
Rasen 4,6 m bis 10,7 m	●	●				
Rasen 7,6 m bis 15,2 m		●	●	●	●	
Rasen über 15,2 m			●	●		●
Hausgartenanlage	●	●			●	
Gewerblich	●	●	●	●	●	●
Vandalismusgefährdete Bereiche				●		
Böschungen	●	●	●	●	●	●
Bodendecker/Sträucher	●	●				
Sportplätze			●	●		●
Druckregulierung		●				
Windanfällige Bereiche	●	●	●	●	●	●
Höheres Gras		●		●		●
Brauchwasser		●	●	●	●	●



### Tipps zum Wassersparen

- Die Rain Curtain™-Düsenteknologie ist der Standard für wassersparende Düsenleistung. Die Leistung von Rain Curtain™ zeichnet alle Rain Bird-Regner aus.
- Regner der Serie 5000 mit PRS Reduzierung der Wasserverschwendung um 15–45 %. Indem Sie Druckschwankungen und/oder Überdruck vermeiden, sparen Sie Wasser und liefern umweltfreundlichere Ergebnisse.
- Alle Regner mit Seal-a-Matic™ (SAM)-Rückschlagventilen verhindern Abflüsse in niedrigeren Höhenlagen, stoppen Wasserverschwendung und Landschaftsschäden durch Überflutung und/oder Erosion.

## Typenreihe 3500

Kompakter Getrieberegner für private Nutzung. Hoher Wert und großer Komfort

### Merkmale

- Rain Curtain™-Düsen sorgen für eine gleichmäßige Verteilung über die gesamte Wurfweite, windbeständige große Tropfen und eine schonende Nahbereichsbewässerung. Das Ergebnis: ein grünerer Rasen bei geringerem Wasserverbrauch
- Überdimensionierte Abstreifdichtung verhindert Wasseraustritt und schützt das Innenteil vor Verschmutzungen
- Die Sektoreinstellung am oberen Getrieberegner-Ende ist mit einem einfachen flachen Schraubenzieher möglich
- 3 Jahre Herstellergarantie

### Optionen

- SAM Seal-A-Matic™ Rückschlagventile für bis zu 2,1 m Höhenunterschiede

### Betriebskenndaten

- Niederschlagsrate: 9 bis 21 mm/h
- Wurfweite: 4,6 bis 10,7 m
- Die Wurfweite kann an einer Schraube um 25 % verringert werden
- Druck: 1,7 bis 3,8 bar
- Durchflussrate: 2,0 bis 17,4 l/min
- ½" NPT-Eingangsanschluss IG unten
- Regelung für umk. Voll- und Teilkreis 40° bis 360°
- Düsenstrahlanstieg von 25°

### Modelle

Ausgewählte Produkte dargestellt. Die komplette Verfügbarkeit finden Sie in Ihrer lokalen Preisliste.

- 3504-PC: 4" Teil-/umk. Vollkreis
- 3504-PC-SAM: 4" Teil-/umk. Vollkreis mit SAM



### Düse Typenreihe 3504 – Leistungsdaten

Druck bar	Düse	Radius m	Durchfluss m³/h	Durchfluss l/min	Niederschlagsrate mm/h	Niederschlagsrate mm/h
1,7	0,75	4,6	0,12	2,04	12	14
	1,0	6,1	0,17	2,91	9	11
	1,5	7,0	0,24	4,01	10	11
	2,0	8,2	0,32	5,30	9	11
	3,0	8,8	0,49	8,21	13	15
	4,0	9,4	0,67	11,24	15	17
2,0	0,75	4,8	0,13	2,24	12	13
	1,0	6,2	0,19	3,14	10	11
	1,5	7,0	0,26	4,35	11	12
	2,0	8,2	0,34	5,74	10	12
	3,0	9,1	0,53	8,87	13	15
	4,0	9,7	0,73	12,17	16	18
2,5	0,75	5,2	0,16	2,58	12	13
	1,0	6,4	0,21	3,55	10	12
	1,5	7,0	0,30	4,94	12	14
	2,0	8,2	0,39	6,51	12	13
	3,0	9,4	0,60	10,03	13	16
	4,0	10,1	0,83	13,82	16	19
3,0	0,75	5,2	0,17	2,86	13	15
	1,0	6,4	0,24	3,93	12	13
	1,5	7,3	0,33	5,49	12	14
	2,0	8,2	0,43	7,17	13	15
	3,0	9,4	0,67	11,13	15	17
	4,0	10,6	0,92	15,32	16	19
3,5	0,75	5,4	0,19	3,09	13	15
	1,0	6,6	0,26	4,27	12	14
	1,5	7,3	0,36	5,97	13	15
	2,0	8,4	0,47	7,79	13	15
	3,0	9,6	0,71	11,90	15	18
	4,0	10,7	1,00	16,66	18	20
3,8	0,75	5,5	0,19	3,22	13	15
	1,0	6,7	0,27	4,47	12	14
	1,5	7,3	0,37	6,25	14	16
	2,0	8,5	0,49	8,14	13	15
	3,0	9,8	0,74	12,30	16	18
	4,0	10,7	1,04	17,41	18	21

Niederschlagsraten basierend auf Halbkreisbetrieb.

■ Vierecksverband basierend auf 50 % Durchmesser des Wurfradius

▲ Dreiecksverband basierend auf 50 % Durchmesser des Wurfradius

Leistungsdaten bei Windstille gesammelt

Die Leistungsdaten stammen aus Tests nach ASABE-Normen; ASABE S398.1.

Die vollständige Erklärung zur ASABE-Testzertifizierung finden Sie auf der Seite 144.

### Erforderliche Angaben

#### 3504 - PC - SAM

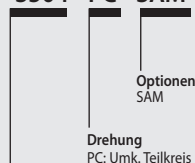

Modell  
Typenreihe 3500 10,2 cm Aufsteigerhöhe



## Serie 5000

Branchenweit zuverlässigster und leistungsfähigster Getrieberegner

### Merkmale

- Überdimensionierte Abstreifdichtung verhindert Wasseraustritt und schützt das Innenteil vor Verschmutzungen.
- Rain Curtain™-Düsen sorgen für eine gleichmäßige Verteilung über die gesamte Wurfweite, windbeständige große Tropfen und eine schonende Nahbereichsbewässerung. Das Ergebnis: ein grünerer Rasen bei geringerem Wasserverbrauch.
- In Millionen von Anlagen erprobte Leistung und Zuverlässigkeit.
- Die selbstspülende Sektoreinstellungs-Vorrichtung verhindert Schmutzansammlungen.
- 5 Jahre Herstellergarantie.

### Betriebskennndaten

- Niederschlagsrate: 5 bis 38 mm/h
- Wurfweite: 7,6 bis 15,2 m
- Die Wurfweite kann an einer Schraube um 25 % verringert werden
- Druck: 1,7 bis 4,5 bar
- Durchflussrate: 3,0 bis 36,6 l/min; 0,17 bis 2,19 m³/h
- Regelung für umk. Voll- und Teilkreis von 40° bis 360°
- Standard-Düsenstrahlanstieg von 25°. Geringer Düsenstrahlanstieg von 10°. MPR-Düsen mit variablem Düsenstrahlanstieg zwischen 12° und 25°.

### Optionale Merkmale

- **Plus (+) Flow Durchflussabschaltung** – „Grüne Kappe“. Verringert Servicezeiten beim Einstellen und Düsenwechsel an Getrieberegner.
- **PRS (R)** mit Flow Optimizer-Technologie. Der 3,1-bar-Druckregler senkt Wasserrechnungen, sorgt für genauen Durchfluss jedes Regners, gleicht Getrieberegner-Leitungen aus und verhindert Sprühnebelbildung.
- **SAM Seal-A-Matic™** Rückschlagventile für bis zu 2,1 m Höhenunterschiede.
- **Edelstahl aufsteiger** als Schutz vor Vandalismus auf öffentlichen Rasenflächen (nur für die Modelle 5004 und 5006).

### Modelle

In der Tabelle „Bestellbeispiel“ finden Sie Produktmodelle und Merkmale. Es werden nicht alle möglichen Kombinationen angeboten.

- 5004: 10 cm Aufsteigerhöhe
- 5006: 15 cm Aufsteigerhöhe
- 5012: 30,5 cm Aufsteigerhöhe



Typenreihe  
5000



5 bis 37 mm/h



1,7 bis 4,5 bar



3,0 bis 36,6 l/min  
0,17 bis 2,19 m³/h



4": 10 cm  
6": 15 cm  
12": 30,5 cm

4": 18,5 cm  
6": 24,5 cm  
12": 42,9 cm

¾"-NPT

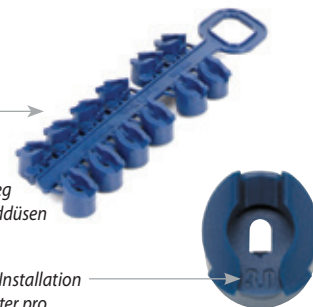

Es sind sowohl Düsen mit geringem Strahlanstieg von 10° als auch Standarddüsen mit 25° enthalten.

Zur Vereinfachung der Installation sind alle Düsen nach Liter pro Minute nummeriert und verschlüsselt.



Vorderansicht

### Erforderliche Angaben

5004 – + – PC – SAM-R-SS

Optionen  
SAM  
R: PRS  
SS: Edelstahl

Drehung  
PC: Umk. Teilkreis  
FC: Vollkreis

Modell  
Plus (Abschaltung bei zu hohem und niedrigem Durchfluss)

Modell  
5004: 10 cm Aufsteigerhöhe  
5006: 15 cm Aufsteigerhöhe  
5012: 30,5 cm Aufsteigerhöhe

**Hinweis:** Bestimmte Spezifikationen sind für einige Regnerreihen nicht verfügbar.

Serie 5000 STD Leistung der Rain Curtain™ Winkeldüse						
Druck bar	Düse	Radius m	Durchfluss m³/h	Durchfluss l/min	Niederschlagsrate mm/h	Niederschlagsrate mm/h
2,0	1,5	10,2	0,28	4,8	5	6
	2,0	10,8	0,36	6,0	6	7
	2,5	10,9	0,44	7,2	7	9
	3,0	11,2	0,55	9,0	9	10
	4,0	11,6	0,71	12,0	11	12
	5,0	12,1	0,91	15,0	13	15
	6,0	12,4	1,05	17,4	15	17
	8,0	11,8	1,45	24,0	32	37
2,5	1,5	10,4	0,31	5,4	6	7
	2,0	11,0	0,41	6,6	7	8
	2,5	11,3	0,50	8,4	8	9
	3,0	11,2	0,62	10,2	9	11
	4,0	12,3	0,81	13,2	11	13
	5,0	12,7	1,03	17,4	13	15
	6,0	13,2	1,21	20,4	14	16
	8,0	13,3	1,63	27,0	24	28
3,0	1,5	10,6	0,34	6,0	6	7
	2,0	11,2	0,45	7,8	7	8
	2,5	11,3	0,56	9,6	9	10
	3,0	12,1	0,69	11,4	9	11
	4,0	12,7	0,89	15,0	11	13
	5,0	13,5	1,13	18,6	12	14
	6,0	13,4	1,34	22,2	13	17
	8,0	13,4	1,79	30,0	23	27
3,5	1,5	10,7	0,37	6,0	7	8
	2,0	11,3	0,49	8,4	8	9
	2,5	11,3	0,60	10,2	9	11
	3,0	12,2	0,74	12,6	10	12
	4,0	12,8	0,97	16,2	12	14
	5,0	13,7	1,23	20,4	13	15
	6,0	14,2	1,45	24,0	13	15
	8,0	14,9	1,93	32,4	20	24
4,0	1,5	10,6	0,40	6,6	7	8
	2,0	11,1	0,52	9,0	8	10
	2,5	11,3	0,64	10,8	10	12
	3,0	12,2	0,80	13,2	11	12
	4,0	12,8	1,04	17,4	13	15
	5,0	13,7	1,32	22,2	14	16
	6,0	14,9	1,55	25,8	14	16
	8,0	15,2	2,06	34,2	21	25
4,5	1,5	10,4	0,42	7,2	8	9
	2,0	10,7	0,55	9,0	10	11
	2,5	11,3	0,68	11,4	11	12
	3,0	12,2	0,84	13,8	11	13
	4,0	12,8	1,10	18,0	13	15
	5,0	13,7	1,40	23,4	15	17
	6,0	14,6	1,64	28,2	15	18
	8,0	15,2	2,19	36,6	19	22

Niederschlagsraten basierend auf Halbkreisbetrieb.

■ Vierecksverband basierend auf 50 % Durchmesser des Wurfradius

▲ Dreiecksverband basierend auf 50 % Durchmesser des Wurfradius

Leistungsdaten bei Windstille gesammelt

Die Leistungsdaten stammen aus Tests nach ASABE-Normen; ASABE S398.1.

Die vollständige Erklärung zur ASABE-Testzertifizierung finden Sie auf der Seite 144.

Düsen mit geringem Strahlanstieg Typenreihe 5000 – Leistungsdaten						
Druck bar	Düse	Radius m	Durchfluss m³/h	Durchfluss l/min	Niederschlagsrate mm/h	Niederschlagsrate mm/h
1,7	1,0 LA	7,6	0,17	3,0	6	7
	1,5 LA	8,2	0,26	4,2	8	9
	2,0 LA	8,8	0,33	5,4	9	10
	3,0 LA	8,8	0,51	8,4	13	15
	2,0	1,0 LA	8,0	0,18	3,0	6
2,0	1,5 LA	8,6	0,28	4,8	8	9
	2,0 LA	9,1	0,36	6,0	9	10
	3,0 LA	9,3	0,55	9,0	13	15
	2,5	1,0 LA	8,6	0,20	3,6	5
2,5	1,5 LA	9,2	0,32	5,4	8	9
	2,0 LA	9,5	0,41	6,6	9	10
	3,0 LA	10,1	0,62	10,2	12	14
	3,0	1,0 LA	8,8	0,22	3,6	6
3,0	1,5 LA	9,4	0,35	6,0	8	9
	2,0 LA	9,7	0,45	7,8	10	11
	3,0 LA	10,6	0,68	11,4	12	14
	3,5	1,0 LA	8,8	0,24	4,2	6
3,5	1,5 LA	9,4	0,38	6,6	9	10
	2,0 LA	9,9	0,49	8,4	10	11
	3,0 LA	10,8	0,74	12,6	13	15
	4,0	1,0 LA	8,8	0,26	4,2	7
4,0	1,5 LA	9,4	0,41	6,6	9	11
	2,0 LA	10,1	0,52	9,0	10	12
	3,0 LA	11,0	0,80	13,2	13	15
	4,5	1,0 LA	8,8	0,27	4,8	7
4,5	1,5 LA	9,4	0,44	7,2	10	11
	2,0 LA	10,1	0,56	9,0	11	13
	3,0 LA	11,0	0,84	13,8	14	16

### Werkzeuge

#### Haltwerkzeug mit Wasserwaage

**Merkmale**

- Die Kombination aus Haltwerkzeug und Wasserwaage erleichtert die Installation.
- Funktioniert mit 5000, Falcon® 6504 und 8005



**Modell**

- HOLDUPTOOL

#### Getrieberegner-Werkzeug

**Merkmale**

- Flachschraubendreher und Hebewerkzeug in einem
- Funktioniert mit 3500, 5000, Falcon® 6504 und 8005



**Modell**

- ROTORTOOL

## Serie PRS STD. Leistung der Rain Curtain™ Winkeldüse

Druck bar	Düse	Radius m	Durchfluss m³/h	Durchfluss l/min	■ Niederschlagsrate mm/h	▲ Niederschlagsrate mm/h
1,7	1,5	10,1	0,25	4,2	5	6
	2,0	10,7	0,34	5,4	6	7
	2,5	10,7	0,41	6,6	7	8
	3,0	11,0	0,51	8,4	8	10
	4,0	11,3	0,66	10,8	10	12
	5,0	11,9	0,84	13,8	12	14
	6,0	11,9	0,97	16,2	14	16
	8,0	11,0	1,34	22,2	22	26
2,0	1,5	10,2	0,28	4,8	5	6
	2,0	10,8	0,36	6,0	6	7
	2,5	10,9	0,44	7,2	7	9
	3,0	11,2	0,55	9,0	9	10
	4,0	11,6	0,71	12,0	11	12,6
	5,0	12,1	0,91	15,0	13	15
	6,0	12,4	1,05	17,4	15	17
	8,0	11,8	1,45	24,0	32	37
2,5	1,5	10,4	0,31	5,4	6	7
	2,0	11,0	0,41	6,6	7	8
	2,5	11,3	0,50	8,4	8	9
	3,0	11,2	0,62	10,2	9	11
	4,0	12,3	0,81	13,2	11	13
	5,0	12,7	1,03	17,4	13	15
	6,0	13,2	1,21	20,4	14	16
	8,0	13,3	1,63	27,0	24	18
3,0	1,5	10,6	0,34	6,0	6	7
	2,0	11,2	0,45	7,8	7	8
	2,5	11,3	0,56	9,6	9	10
	3,0	12,1	0,69	11,4	9	11
	4,0	12,7	0,89	16,8	11	13
	5,0	13,5	1,13	18,6	12	14
	6,0	13,9	1,34	22,2	14	16
	8,0	14,1	1,79	30,0	23	27
3,5-5,2	1,5	10,6	0,35	6,0	6	7
	2,0	11,2	0,47	7,8	8	9
	2,5	11,3	0,58	10,2	9	11
	3,0	12,1	0,71	12,0	10	11
	4,0	12,7	0,92	15,6	12	13
	5,0	13,5	1,17	19,2	13	15
	6,0	13,9	1,39	22,8	14	17
	8,0	14,1	1,85	31,2	18	21

## Düsen mit geringem Strahlanstieg Typenreihe 5000 PRS – Leistungsdaten

Druck bar	Düse	Radius m	Durchfluss m³/h	Durchfluss l/min	■ Niederschlagsrate mm/h	▲ Niederschlagsrate mm/h
1,7	1,0 LA	7,6	0,17	3,0	6	7
	1,5 LA	8,2	0,26	4,2	8	9
	2,0 LA	8,8	0,33	5,4	9	10
	3,0 LA	8,8	0,51	8,4	13	15
	2,0	1,0 LA	8,0	0,18	3,0	6
2,0	1,5 LA	8,6	0,28	4,8	8	9
	2,0 LA	9,1	0,36	6,0	9	10
	3,0 LA	9,3	0,55	9,0	13	15
2,5	1,0 LA	8,6	0,20	3,6	5	6
	1,5 LA	9,2	0,32	5,4	8	9
	2,0 LA	9,5	0,41	6,6	9	10
	3,0 LA	10,1	0,62	10,2	12	14
3,0	1,0 LA	8,8	0,22	3,6	6	7
	1,5 LA	9,4	0,35	6,0	8	9
	2,0 LA	9,7	0,45	7,8	10	11
	3,0 LA	10,6	0,68	11,4	12	14
3,5-5,2	1,0 LA	8,8	0,23	3,6	6	7
	1,5 LA	9,4	0,36	6,0	8	10
	2,0 LA	9,7	0,47	7,8	10	12
	3,0 LA	10,6	0,70	12,0	13	15

Niederschlagsraten basierend auf Halbkreisbetrieb.

■ Quadratischer Abstand basierend auf 50 % Durchmesser des Wurfradius

▲ Dreieckiger Abstand basierend auf 50 % Durchmesser des Wurfradius

Leistungsdaten bei Windstille gesammelt

Die Leistungsdaten stammen aus Tests nach ASABE-Normen; ASABE S398.1.

Die vollständige Erklärung zur ASABE-Testzertifizierung finden Sie auf der Seite 144.

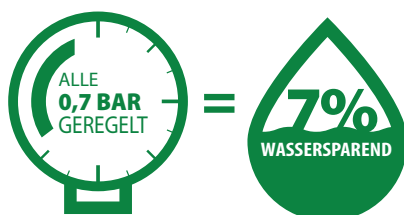



## MPR-Düsen Typenreihe 5000

Perfekt ausgeglichene Abdeckung mit dem Getrieberegner der Typenreihe 5000

### Merkmale

- Rain Curtain™-Düsen sorgen für eine gleichmäßige Verteilung über die gesamte Wurfweite, windbeständige große Tropfen und eine schonende Nahbereichsbewässerung. Das Ergebnis: ein grünerer Rasen bei geringerem Wasserverbrauch.
- Die Niederschlagsrate wird automatisch an eine gleichmäßige Wurfweite angepasst, der keine Strahlabweichung erfordert.
- Angepasste Niederschlagsraten von 15 mm/Stunde (0,6 Zoll) ermöglichen durch Mischen von Regnern und Rain Bird R-VAN Rotationsdüsen gemischte Zonen aus großen und kleinen Rasenflächen.

### Modelle

- 5000MPRMPK: MPR-Düsenbaum der Serie 5000/5000 Plus, Multipack – 7,5, 9 und 10,5 m (25, 30 und 35 Fuß) Wurfweite in Viertel-, Drittel-, Halb- und Vollkreis.



Die Installation von Getrieberegnern mit MPR-Düsen der Typenreihe 5000 und R-VAN Rotationsdüsen von Rain Bird in derselben Zone ermöglicht aufeinander abgestimmten Niederschlag von 2,4 m bis 10,7 m







MPR-Düsen Typenreihe 5000







### Bestellbeispiel

<b>5000 – MPR – 25 – Q</b>	
Modell Getrie- beregner	Sprühmuster Q = Viertelkreis T = Drittel H = Halbkreis F = Vollkreis
	Wurfweite 25' (7,6 m) 30' (9,1 m) 35' (10,7 m)
Düse Aufeinander abgestimmte Niederschlagsrate	





## 5000-MPR-25 (Rot)

Düse	Druck bar	Radius m	Durch- fluss m³/h	Durch- fluss l/min	Nieder- schlagsrate mm/h	Nieder- schlagsrate mm/h	
	Viertelkreis	1,7	7,0	0,17	3,0	13,7	15,8
		2,4	7,3	0,20	3,6	14,9	17,3
		3,1	7,6	0,23	3,6	15,6	18,1
		3,8	7,6	0,25	4,2	17,4	20,1
		4,5	7,6	0,27	4,8	18,9	21,9
	Drittelkreis	1,7	7,0	0,23	3,6	13,9	16,0
		2,4	7,3	0,27	4,8	15,4	17,8
		3,1	7,6	0,31	5,4	16,2	18,7
		3,8	7,6	0,35	6,0	18,0	20,7
		4,5	7,6	0,38	6,6	19,6	22,6
	Halbkreis	1,7	7,0	0,33	5,4	13,3	15,4
		2,4	7,3	0,39	6,6	14,7	17,0
		3,1	7,6	0,45	7,2	15,5	17,9
		3,8	7,6	0,50	8,4	17,3	20,0
		4,5	7,6	0,55	9,0	18,9	21,8
	Vollkreis	1,7	7,0	0,63	10,8	12,8	14,8
		2,4	7,3	0,76	12,6	14,2	16,4
		3,1	7,6	0,87	14,4	14,9	17,3
		3,8	7,6	0,97	16,2	16,6	19,2
		4,5	7,6	1,05	17,4	18,1	20,9

## 5000-MPR-30 (Grün)

Düse	Druck bar	Radius m	Durch- fluss m³/h	Durch- fluss l/min	Nieder- schlagsrate mm/h	Nieder- schlagsrate mm/h	
	Viertelkreis	1,7	8,8	0,23	3,6	12,0	13,8
		2,4	9,1	0,28	4,8	13,4	15,4
		3,1	9,1	0,32	5,4	15,2	17,6
		3,8	9,1	0,35	6,0	17,0	19,6
		4,5	9,1	0,38	6,6	18,4	21,2
	Drittelkreis	1,7	8,8	0,30	4,8	11,7	13,5
		2,4	9,1	0,37	6,0	13,2	15,2
		3,1	9,1	0,42	7,2	15,1	17,4
		3,8	9,1	0,47	7,8	16,8	19,4
		4,5	9,1	0,51	8,4	18,3	21,1
	Halbkreis	1,7	8,8	0,49	8,4	12,5	14,4
		2,4	9,1	0,59	9,6	14,1	16,2
		3,1	9,1	0,67	11,4	16,1	18,6
		3,8	9,1	0,75	12,6	17,9	20,7
		4,5	9,1	0,82	13,8	19,6	22,6
	Vollkreis	1,7	8,8	0,96	16,2	12,3	14,2
		2,4	9,1	1,15	19,2	13,8	15,9
		3,1	9,1	1,31	21,6	15,7	18,1
		3,8	9,1	1,45	24,0	17,4	20,0
		4,5	9,1	1,57	26,4	18,8	21,7

## 5000-MPR-35 (Beige)

Düse	Druck bar	Radius m	Durch- fluss m³/h	Durch- fluss l/min	Nieder- schlagsrate mm/h	Nieder- schlagsrate mm/h	
	Viertelkreis	1,7	9,8	0,32	5,4	13,4	15,4
		2,4	10,4	0,38	6,6	14,1	16,3
		3,1	10,7	0,44	7,2	15,3	17,7
		3,8	10,7	0,48	7,8	17,0	19,6
		4,5	10,7	0,52	9,0	18,4	21,3
	Drittelkreis	1,7	9,8	0,40	6,6	12,7	14,6
		2,4	10,4	0,49	8,4	13,6	15,8
		3,1	10,7	0,56	9,6	14,7	17,0
		3,8	10,7	0,62	10,2	16,4	18,9
		4,5	10,7	0,68	11,4	17,9	20,7
	Halbkreis	1,7	9,8	0,62	10,2	13,1	15,2
		2,4	10,4	0,76	12,6	14,1	16,3
		3,1	10,7	0,87	14,4	15,2	17,6
		3,8	10,7	0,96	16,2	16,9	19,5
		4,5	10,7	1,05	17,4	18,4	21,3
	Vollkreis	1,7	9,8	1,22	20,4	12,8	14,8
		2,4	10,4	1,50	25,2	14,0	16,2
		3,1	10,7	1,72	28,8	15,1	17,5
		3,8	10,7	1,91	31,8	16,8	19,4
		4,5	10,7	2,09	34,8	18,3	21,2

■ Quadratischer Abstand basierend auf 50 % Durchmesser des Wurfradius

▲ Dreieckiger Abstand basierend auf 50 % Durchmesser des Wurfradius

Leistungsdaten bei Windstille gesammelt

Die Leistungsdaten stammen aus Tests nach ASABE-Normen; ASABE S398.1.

Die vollständige Erklärung zur ASABE-Testzertifizierung finden Sie auf der Seite 144.

## Typenreihe Falcon® 6504

Zuverlässig und wirtschaftlich

### Merkmale

- Aufsteiger wie bei Standard-Versenkregnern
- Rain Curtain-Düsen mit 3 Auslässen, farblich kodiert, für optimale Bewässerung im langen, mittleren und nahen Bereich
- SAM Seal-A-Matic Auslaufsperrventil
- Selbstregulierender Stator muss beim Wechsel von Düsen nicht ausgetauscht werden
- Starke Rückholfeder aus Edelstahl bringt Regner sicher in vollständig eingefahrene Stellung zurück
- 5 Jahre Garantie

### Optionen

- **Edelstahl-Standrohr** zum Schutz vor Vandalismus auf öffentlichen Rasenflächen
- **Violette Kappe (NP)** für Brauchwassersysteme

### Betriebskenndaten

- Umschaltung Voll- und Teilkreis 40 bis 360°
- Niederschlagsrate: 9 bis 33 mm/h
- Wurfweite: 11,3 bis 19,8 m
- Druck: 2,1 bis 6,2 bar
- Durchfluss: 0,66 bis 4,93 m³/h; 10,8 bis 82,2 l/m
- 1" NPT- oder BSP-Eingangsanschluss IG
- SAM Seal-A-Matic™ Auslaufsperrventil für bis zu 3,1 m Höhenunterschiede
- Rain Curtain™-Düsen: Im Lieferumfang des Regners enthalten, andere Größen verfügbar auf Anfrage; 10-grau, 12-beige, 14-hellgrün, 16-dunkelbraun, 18-dunkelblau
- Düsenstrahlanstieg 25°

### Modelle

*Ausgewählte Produkte dargestellt. Die komplette Verfügbarkeit finden Sie in Ihrer lokalen Preisliste.*

- I6504PC: Typenreihe Falcon 4" BSP Teilkreis
- I6504FC: Typenreihe Falcon 4" BSP Vollkreis
- I6504PCSS: Typenreihe Falcon 4" BSP Teilkreis Edelstahl
- I6504FCSS: Typenreihe Falcon 4" BSP Vollkreis Edelstahl
- 6504PC: Typenreihe Falcon 4" NPT Teilkreis
- 6504FC: Typenreihe Falcon 4" NPT Vollkreis



Typenreihe Falcon® 6504

 9 bis 33 mm/h

 2,1 bis 6,2 bar

 10,8 bis 82,2 l/min  
0,66 bis 4,93 m³/h

 10 cm  
 21,6 cm  
 1" NPT oder BSP

### Bestellbeispiel

**6504 - PC - SS - NP**

**Optionale Funktionen**  
SS: Edelstahl  
NP: Kappe für Brauchwasser

**Drehung**  
PC: Teilkreis  
FC: Vollkreis

**Modell**  
6504: Falcon

Hinweis: Für Anwendung außerhalb USA ist ein NPT- oder BSP-Gewinde zu bestellen.





## Falcon® 6504 Düsen-Leistungsdaten

Druck bar	Düse	Radius m	Durchfluss m³/h	Durchfluss l/min	Niederschlagsrate mm/h	Niederschlagsrate mm/h
2,1	● 4	11,9	0,66	10,98	9	11
	● 6	13,1	0,95	15,90	11	13
2,5	● 4	12,3	0,72	11,92	10	11
	● 6	13,5	1,05	17,56	12	13
	● 8	14,9	1,50	25,20	13	16
	● 10	15,5	1,84	30,60	15	18
	● 12	16,2	2,20	36,60	17	19
	● 14	16,8	2,57	42,60	18	21
	● 16	16,8	2,86	47,40	20	24
3,0	● 4	12,5	0,78	13,02	10	12
	● 6	14,1	1,16	19,34	12	13
	● 8	15,1	1,56	26,04	14	16
	● 10	15,8	1,92	31,99	15	18
	● 12	16,4	2,31	38,44	17	20
	● 14	17,2	2,68	44,63	18	21
	● 16	17,4	3,00	49,95	20	23
3,5	● 4	12,5	0,85	14,09	11	13
	● 6	14,9	1,26	20,96	11	13
	● 8	15,5	1,69	28,24	14	16
	● 10	16,2	2,08	34,70	16	18
	● 12	16,8	2,52	41,98	18	21
	● 14	18,0	2,91	48,45	18	21
	● 16	18,6	3,27	54,53	19	22
4,0	● 4	12,5	0,89	14,91	11	13
	● 6	14,4	1,34	22,33	13	15
	● 8	15,5	1,83	30,44	15	17
	● 10	16,6	2,23	37,17	16	19
	● 12	17,3	2,72	45,28	18	21
	● 14	18,5	3,12	52,01	18	21
	● 16	19,1	3,50	58,37	19	22

Druck bar	Düse	Radius m	Durchfluss m³/h	Durchfluss l/min	Niederschlagsrate mm/h	Niederschlagsrate mm/h
4,5	● 4	12,5	0,96	15,94	12	14
	● 6	14,6	1,40	23,33	13	15
	● 8	15,5	1,95	32,43	16	19
	● 10	17,1	2,37	39,44	16	19
	● 12	17,7	2,89	48,17	18	21
	● 14	18,6	3,32	55,38	19	22
	● 16	19,2	3,71	61,82	20	23
5,0	● 4	12,7	1,01	16,84	13	15
	● 6	14,9	1,47	24,50	13	15
	● 8	15,7	2,05	34,16	17	19
	● 10	17,2	2,50	41,64	17	19
	● 12	18,1	3,04	50,72	19	21
	● 14	18,6	3,51	58,49	20	23
	● 16	19,2	3,91	65,11	21	24
5,5	● 4	13,1	1,04	17,39	12	14
	● 6	14,9	1,56	25,79	14	16
	● 8	16,1	2,13	35,54	16	19
	● 10	16,8	2,63	43,84	19	22
	● 12	18,6	3,18	52,92	18	21
	● 14	18,6	3,67	61,23	21	25
	● 16	19,2	4,10	68,40	22	26
6,0	● 18	19,8	4,79	79,77	24	28
	● 18	19,8	4,93	82,13	25	29

Niederschlagsraten basierend auf Halbkreisbetrieb.

■ Vierecksverband basierend auf 50 % Durchmesser des Wurfradius

▲ Dreiecksverband basierend auf 50 % Durchmesser des Wurfradius

Leistungsdaten bei Windstille gesammelt

Die Leistungsdaten stammen aus Tests nach ASABE-Normen; ASABE S398.1.

Die vollständige Erklärung zur ASABE-Testzertifizierung finden Sie auf der Seite 144.

### Bausatz für niedrigen Durchfluss – B81610



### Bausatz für Standard-Durchfluss – B81620



Falcon® 6504 Rain Curtain™-Düsen

## Typenreihe 8005

Pflegen Sie Ihren Rasen mit hochleistungsfähigen vandalismussicheren Getrieberegner für Wurfweiten von 11,9 bis 24,7 m

### Merkmale

- Vandalismusgeschützter, messingverstärkter Aufsteiger für erhöhte Seitenaufprallfestigkeit
- Memory Arc® setzt den Getrieberegner auf die ursprüngliche Sektoreinstellung zurück
- Nicht überdrehbarer Antriebsmechanismus verhindert Schäden durch Vandalen
- Einfache Abschaltung und Sektoreinstellung mit Schlitzschraubendreher über die Oberseite des Getrieberegners von 50° bis 330° Teilkreis, 360° durchlaufender Vollkreis. Voll- und Teilkreisbetrieb in einer Einheit
- Einstellung der linken und rechten Seite für einfache Installation ohne Drehen des Gehäuses und Lösen der Rohrverbindung
- SAM Seal-A-Matic Auslaufsperrventil
- Rain Curtain-Düsen mit 3 Auslässen, farblich gekennzeichnet, für optimale Bewässerung im langen, mittleren und nahen Bereich
- 5 Jahre Garantie

### Optionen

- **Edelstahl-Standrohr (SS)** zum Schutz vor Vandalismus auf öffentlichen Rasenflächen
- **Lilafarbene Kappe (NP)** für Brauchwassersysteme
- Optional erhältliche Rasendeckel

### Betriebskennndaten

- Wurfweite: 11,9 bis 24,7 m
- Niederschlagsrate: 12 bis 32 mm/h
- Druck: 3,5 bis 6,9 bar
- Durchfluss: 14,4 bis 137,4 l/min (0,86 bis 8,24 m³/h)
- 1" NPT- oder BSP-Eingangsanschluss mit IG
- SAM Seal-A-Matic™ Auslaufsperrventil für bis zu 3,1 m Höhenunterschiede
- Düsenstrahlanstieg 25°
- Rain Curtain™-Düsen: Im Lieferumfang des Regners enthalten, andere Größen verfügbar auf Anfrage; 10-grau, 12-beige, 14-hellgrün, 16-dunkelbraun, 18-dunkelblau

### Modelle

**Ausgewählte Produkte dargestellt. Die komplette Verfügbarkeit finden Sie in Ihrer lokalen Preisliste.**

- 8005: 8005 Teil-/Vollkreis, ohne Düse
- 8005NP: 8005 Teil-/Vollkreis, ohne Düse mit NP-Abdeckung
- 8005SS: 8005 Teil-/Vollkreis, Edelstahl, ohne Düse
- 8005NPSS: 8005 Teil-/Vollkreis, Edelstahl, ohne Düse mit NP-Abdeckung
- I8005: Typenreihe 8000 1" BSP Teil-/Vollkreis
- I8005NP: Typenreihe 8000 1" BSP Teil-/Vollkreis Brauchwasser
- I8005SS: Typenreihe 8000 1" BSP Edelstahl
- I8005NPSS: Typenreihe 8000 1" BSP Brauchwasser Edelstahl

\*\* **Hinweis:** Die Aufsteigerhöhe wird von der Kappe bis zum Hauptdüsenanschluss gemessen. Die Gesamthöhe wird eingeklappt gemessen



Serie 8005

 12 bis 32 mm/h

 3,5 bis 6,9 bar

 14,4 bis 137,4 l/min  
0,86 bis 8,24 m³/h

 12,7 cm  
25,7 cm  
1" NPT oder BSP

### Bestellbeispiel

**8005 - NP - SS - 16**

Modell Typenreihe 8005  
Düsengröße 16  
Optionale Funktion SS: Edelstahl  
Optionale Funktion NP: Kappe für Brauchwasser

Hinweis: Für Anwendung außerhalb USA ist ein NPT- oder BSP-Gewinde zu bestellen.



## 8005 Düsen-Leistung

Druck bar	Düse	Radius m	Durchfluss m³/h	Durchfluss l/min	Niederschlagsrate mm/h	Niederschlagsrate mm/h
3,5	● 4	11,9	0,86	14,38	12	14
	● 6	13,7	1,28	21,34	14	16
	● 8	14,9	1,59	25,50	14	16
	● 10	16,1	2,10	35,43	16	19
	● 12	17,5	2,52	42,27	16	19
	● 14	18,0	2,89	48,18	18	21
	● 16	18,7	3,28	54,59	19	22
	● 18	19,2	3,69	61,43	20	23
	● 20	19,9	4,25	70,83	21	25
	● 22	20,0	5,08	79,07	25	29
4,0	● 4	11,9	0,93	14,38	13	15
	● 6	13,7	1,37	22,71	15	17
	● 8	14,9	1,75	30,44	16	18
	● 10	16,3	2,30	37,63	17	20
	● 12	17,7	2,70	44,74	17	20
	● 14	18,5	3,17	52,85	19	21
	● 16	19,6	3,54	58,98	18	21
	● 18	19,7	3,97	66,10	20	24
	● 20	20,3	4,50	74,95	22	25
	● 22	21,3	5,23	85,94	23	27
4,5	● 4	11,9	1,00	16,18	14	16
	● 6	13,7	1,45	24,28	15	18
	● 8	14,9	1,92	32,99	17	20
	● 10	16,5	2,40	40,22	18	20
	● 12	18,0	2,87	47,81	18	20
	● 14	18,9	3,37	56,12	19	22
	● 16	20,1	3,77	62,77	19	22
	● 18	20,1	4,22	70,36	21	24
	● 20	21,1	4,79	79,87	22	25
	● 22	22,0	5,51	91,80	23	26
5,0	● 4	11,9	1,06	18,08	15	17
	● 6	13,7	1,54	25,74	16	19
	● 8	14,9	2,09	34,83	19	22
	● 10	16,7	2,50	42,68	18	21
	● 12	18,3	3,05	50,92	18	21
	● 14	19,2	3,54	58,96	19	22
	● 16	20,4	3,99	66,44	19	22
	● 18	20,6	4,47	74,58	21	24
	● 20	21,6	5,11	85,08	22	25
	● 22	22,4	5,84	97,39	23	27

Druck bar	Düse	Radius m	Durchfluss m³/h	Durchfluss l/min	Niederschlagsrate mm/h	Niederschlagsrate mm/h
5,5	● 4	11,9	1,13	18,90	16	18
	● 6	13,7	1,62	26,84	17	20
	● 8	14,9	2,25	37,02	20	23
	● 10	16,8	2,70	44,60	19	22
	● 12	18,5	3,23	53,66	19	22
	● 14	19,2	3,72	61,98	20	23
	● 16	20,4	4,22	70,28	20	23
	● 18	21,0	4,74	78,97	21	25
	● 20	21,6	5,42	90,30	23	27
	● 22	22,8	6,19	103,15	24	28
6,0	● 4	11,9	1,13	18,90	16	18
	● 6	13,7	1,62	26,84	17	20
	● 8	14,9	2,25	37,02	20	23
	● 10	16,8	2,70	44,60	19	22
	● 12	18,5	3,23	53,66	19	22
	● 14	19,2	3,72	61,98	20	23
	● 16	20,4	4,22	70,28	20	23
	● 18	21,0	4,74	78,97	21	25
	● 20	21,6	5,42	90,30	23	27
	● 22	22,8	6,19	103,15	24	28
6,2	● 4	11,9	1,13	18,90	16	18
	● 6	13,7	1,62	26,84	17	20
	● 8	14,9	2,25	37,02	20	23
	● 10	16,8	2,70	44,60	19	22
	● 12	18,6	3,30	55,07	19	22
	● 14	19,6	3,96	66,06	21	24
	● 16	20,9	4,45	74,12	20	24
	● 18	21,5	4,95	82,56	21	25
	● 20	22,1	5,65	94,18	23	27
	● 22	22,9	6,71	108,12	26	30
6,5	● 4	11,9	1,13	18,90	16	18
	● 6	13,7	1,62	26,84	17	20
	● 8	14,9	2,25	37,02	20	23
	● 10	16,8	2,70	44,60	19	22
	● 12	18,5	3,23	53,66	19	22
	● 14	19,2	3,72	61,98	20	23
	● 16	20,4	4,22	70,28	20	23
	● 18	21,0	4,74	78,97	21	25
	● 20	21,6	5,42	90,30	23	27
	● 22	22,8	6,19	103,15	24	28
6,9	● 4	11,9	1,13	18,90	16	18
	● 6	13,7	1,62	26,84	17	20
	● 8	14,9	2,25	37,02	20	23
	● 10	16,8	2,70	44,60	19	22
	● 12	18,6	3,30	55,07	19	22
	● 14	19,8	4,06	67,75	21	24
	● 16	21,0	4,54	75,70	21	24
	● 18	21,7	5,04	84,02	21	25
	● 20	22,5	5,89	98,19	23	27
	● 22	23,4	6,84	112,73	25	29

Niederschlagsraten basierend auf Halbkreisbetrieb.

■ Vierecksverband basierend auf 50 % Durchmesser des Wurfradius

▲ Dreiecksverband basierend auf 50 % Durchmesser des Wurfradius

Leistungsdaten bei Windstille gesammelt

Die Leistungsdaten stammen aus Tests nach ASABE-Normen; ASABE S398.1.

Die vollständige Erklärung zur ASABE-Testzertifizierung finden Sie auf der Seite 144.



Sod Cup für 8005

### Bausatz für niedrigen Durchfluss – B81610

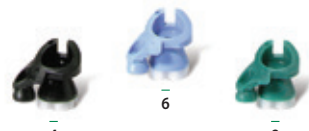

### Bausatz für Standard-Durchfluss – B81620



### Bausatz für hohen Durchfluss – B81630

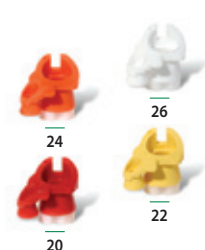

Für die Getrieberegner der Serie 8005 sind Düsen mit hoher Durchflussmenge optional erhältlich

Falcon® 6504 Rain Curtain™-Düsen

## 2045A Maxi-Paw™ und 2045-PJ Maxi-Bird™

Schmutzwasseranwendungen – Abstand bis zu 13,7 m

### Merkmale

- Erprobte Antriebstechnik mit ungehindertem Durchfluss für erhöhte Leistung bei verschmutztem Wasser
- Fünf Standard-Strahlanstiegsdüsen und zwei Düsen mit geringem Strahlanstieg (LA) mit Farbcode für eine genaue Beregnungseinstellung bei zahlreichen Anwendungen
- 360°-Vollkreisberegnung ODER Beregnung mit einstellbarem Sektor von 20° bis 340°
- Seitlicher Eingang und kombinierter ½ oder ¾ Zoll Bodeneingang für flexible Auslegungsmöglichkeiten (Maxi-Paw)
- 3 Jahre Garantie

### Betriebskenndaten

- Niederschlagsrate: 7 bis 31 mm/h
- Abstand: 6,7 bis 13,7 m
- Durchflussrate: 0,34 bis 1,91 m³/h; 0,09 bis 0,53 l/s
- Wurfweite: 6,7 bis 13,7 m; 5,4 m mit Schraube zur Verringerung der Wurfweite
- Druck: 1,7 bis 4,1 bar
- Kombination ½"- oder ¾"-Eingang mit Innengewinde (Maxi-Paw)
- ½" seitlicher FPT-Eingang (Maxi-Paw)
- ½" NPT am Standrohr montiert (Maxi-Bird)

### Modelle

- 2045A Maxi-Paw
- 42064: Maxi-Paw Schlüssel – zum Entfernen der Inneneinheit aus dem Gehäuse
- 2045-PJ Maxi-Bird



2045-PJ Maxi-Bird



42064-Maxi-Paw-Schlüssel



206592-06

206592-07

206592-08

206592-10

206592-12

2045A Maxi-Paw und 2045-PJ Standard-Winkeldüsen



115902-07

115902-10

2045A Maxi-Paw und 2045-PJ Flachwinkeldüsen



2045A Maxi-Paw

### Maxi-Paw und Maxi-Bird Düse – Leistung

Druck bar	Düse	Radius m	Durchfluss m³/h	Durchfluss l/min	Niederschlagsrate mm/h	Niederschlagsrate mm/h
2,0	● 6	-	-	-	-	-
	● 07 LA	6,8	0,38	6,0	16	19
	● 7	10,4	0,55	9,0	10	12
	● 8	11,0	0,68	11,4	11	13
	● 10 LA	8,1	0,83	13,8	25	29
	● 10	11,9	1,01	16,8	14	16
2,5	● 12	12,3	1,32	22,2	18	20
	● 6	11,3	0,46	7,8	7	8
	● 07 LA	7,1	0,44	7,2	17	20
	● 7	11,4	0,62	10,2	10	11
	● 8	11,7	0,76	12,6	11	13
	● 10 LA	8,9	0,92	15,6	23	27
3,0	● 10	12,5	1,11	18,6	14	16
	● 12	12,9	1,45	24,0	18	20
	● 6	11,5	0,51	8,4	8	9
	● 07 LA	7,5	0,47	7,8	17	19
	● 7	11,8	0,67	11,4	10	11
	● 8	12,1	0,83	13,8	11	13
3,5	● 10 LA	9,4	1,01	16,8	23	27
	● 10	12,8	1,21	20,4	15	17
	● 12	13,3	1,59	26,4	18	21
	● 6	11,6	0,55	9,0	8	9
	● 07 LA	7,6	0,50	8,4	17	20
	● 7	12,2	0,72	12,0	10	11
4,0	● 8	12,4	0,89	15,0	12	13
	● 10 LA	9,6	1,09	18,0	23	27
	● 10	13,0	1,30	21,6	15	18
	● 12	13,6	1,72	28,8	19	21
	● 6	11,6	0,58	9,6	9	10
	● 07 LA	7,6	0,54	9,0	18	21
	● 7	12,5	0,78	13,2	10	11
	● 8	12,7	0,94	15,6	12	14
	● 10 LA	9,8	1,19	19,8	25	29
	● 10	13,3	1,42	23,4	16	19
	● 12	13,7	1,86	31,2	20	23

LA = Niedriger Strahlanstieg

Niederschlagsraten basierend auf Halbkreisbetrieb.

■ Vierecksverband basierend auf 50 % Durchmesser des Wurfradius

▲ Dreiecksverband basierend auf 50 % Durchmesser des Wurfradius

Leistungsdaten bei Windstille gesammelt

Die Leistungsdaten stammen aus Tests nach ASABE-Normen; ASABE S398.1.

Die vollständige Erklärung zur ASABE-Testzertifizierung finden Sie auf der Seite 144.

### Bestellbeispiel

2045A -10- LA

Optionale Funktion  
Flachwinkel  
Düse

Düsengröße  
10

Modell  
2045A Maxi-Paw



## 25BPJ

Teil- oder Vollkreis Schwinghebelregner aus Bronze Diese Schwinghebel-Köpfe sind für die Montage am Standrohr gedacht. Sie werden zum Beregnen von Hecken, Sträuchern und Blumenbeeten verwendet

### Merkmale

- Schwinghebelregner aus Bronze (mit druckgegossenem PJ-Arm bei 25)
- Gerader Durchfluss
- Präzisionsstrahlrohr (PJ™) zur Minimierung des seitlichen Spritzens bei PJ-Modellen
- Wurfweitenklappe (DA) bei 25BPJ
- Wurfweiten-Strahlstörnschraube (ADJ) bei Modell 25BPJ
- Strapazierfähiges TNT-Lager
- FP-Betätigung ermöglicht Teilkreis- (20° bis 340°) oder Vollkreisbetrieb
- Messingdüse mit gerader Bohrung mit Windfahne bei Modell 25BPJ

### Kenndaten

- Wurfweite: 11,6 bis 12,5 m
- Druck: 2,1 bis 3,5 bar
- Durchfluss: 0,70 bis 1,14 m<sup>3</sup>/h
- ½" NPT Eingangsanschluss AG
- Düsenstrahlanstieg 25°

### Modelle

Ausgewählte Produkte dargestellt. Die komplette Verfügbarkeit finden Sie in Ihrer lokalen Preisliste.

- 25BPJ-FP-ADJ-DA-TNT: ½" NPT

### 25BPJ-FP-ADJ-DA-TNT – Leistungsdaten

Druck bar	Düse	Radius m	Durchfluss m <sup>3</sup> /h	■ Niederschlagsrate mm/h	▲ Niederschlagsrate mm/h
2,1	09	11,6	0,70	10	12
	10	11,9	0,86	12	14
2,5	09	11,8	0,77	11	13
	10	12,1	0,95	13	15
3,0	09	12,0	0,85	12	14
	10	12,3	1,05	14	16
3,5	09	12,2	0,91	12	14
	10	12,5	1,14	15	17

Niederschlagsraten basierend auf Halbkreisbetrieb.

■ Quadratischer Abstand basierend auf 50 % Durchmesser des Wurfradius

▲ Dreieckiger Abstand basierend auf 50 % Durchmesser des Wurfradius

Leistungsdaten bei Windstille gesammelt

Die Leistungsdaten stammen aus Tests nach ASABE-Normen; ASABE S398.1.

Die vollständige Erklärung zur ASABE-Testzertifizierung finden Sie auf der Seite 144.



25BPJ

## Typenreihe LF

Vollkreisregner mit geringem Durchfluss

### Anwendungen

Die Regner der Typenreihe LF von Rain Bird® sind robust konstruiert und bestehen auch unter den rauen Bedingungen in Rasen-Landwirtschaftsanwendungen (Baumschulen, Rollrasenproduktion ...). Sie kombinieren die Vorteile eines Schwinghebelregners mit der Flexibilität der Strahlhöhe, wodurch eine präzise, gleichmäßige und optimale Wasserverteilung erreicht wird.

### Merkmale

#### Hohe Verteilungsgenauigkeit

- Eine gewichtsbelastete Antriebsscheibe sorgt für optimale Drehgeschwindigkeit, um die Wurfweite zu maximieren
- Der Präzisionsstrahl(PJ)-Löffel leitet den Wasserstrahl sanft vom Standrohr weg

#### Robustester Regner seiner Klasse

- Das patentierte Keramik-Radiallager (CRB) hält länger als konventionelle Lager
- Antriebsscheibe aus speziellem thermoplastischen Kunststoff
- Schützt den Antriebsmechanismus vor Schmutz und Frost
- Federn und Achse aus Edelstahl
- UV-Stabilisator schützt den Regner vor Schäden durch Sonneneinstrahlung

#### • Bedienerfreundlich

- Keine Spezialwerkzeuge erforderlich
- Farbige kodierte Düsen und Deflektoren zur leichten Identifikation
- „Weed Guard“-Unkrautschutz verhindert, dass Unkraut in den Regner hineinwächst und die Rotation stoppt

### Kenndaten

- 13 mm BSP-Außengewinde

### Düsengrößen

- LF 1200: 270 bis 480 l/h  
(in mm: 1,98 / 2,18 / 2,39 / 2,59 / 2,76)
- LF 2400: 450 bis 910 l/h  
(in mm: 2,76 / 2,97 / 3,18 / 3,38 / 3,63)

### Verfügbare Strahlanstieg des Deflektors

- LF 1200: 6°/ 10°/ 12°/ 16°/ 17°/ 21°
- LF 2400: 10°/ 13°/ 15°/ 22°
- LF 2400 LR: 27°

### Regneranordnung

- 8 m x 8 m bis 15 m x 15 m

### Modelle

*Ausgewählte Produkte dargestellt.  
Überprüfen Sie Ihre regionale Preisliste  
für vollständige Verfügbarkeit.*

- LF 1200
- LF 2400/LF LR 2400



LF-Serie



## LF1200 – Leistungsdaten

Deflektor	Düse	Strahl Höhe (cm)	Durchflussrate bei Standarddruck (l/h) Wurfweite bei Standarddruck (Meter)			
			2,1 bar	2,4 bar	2,8 bar	3,1 bar
6 Grad Dunkellila	Orange 44 Bohrung	35–50	266 6,9	286 6,9	307 7,5	325 7,5
	Lila 3/32"	35–53	316 7,2	341 7,2	366 7,8	388 7,8
	Gelb 38 Bohrung	40–53	370 7,5	402 7,5	429 8,1	454 8,1
12 Grad Blau	Orange 44 Bohrung	71–99	266 8,1	286 8,4	307 8,7	325 8,7
	Lila 3/32"	71–101	316 8,7	341 9,0	366 9,3	388 9,3
	Gelb 38 Bohrung	76–109	370 9,0	402 9,6	429 9,6	454 9,6
17 Grad Hellblau	Orange 44 Bohrung	124–152	266 9,3	286 9,9	307 10,2	325 10,2
	Lila 3/32"	106–154	316 9,9	341 10,2	366 10,5	388 10,8
	Gelb 38 Bohrung	109–154	370 10,2	402 10,5	429 10,8	454 10,8
21 Grad Olivgrün	Orange 44 Bohrung	152–187	266 10,2	286 10,2	307 10,2	325 10,5
	Lila 3/32"	127–190	316 10,2	341 10,5	366 10,5	388 10,5
	Gelb 38 Bohrung	134–182	370 10,5	402 10,8	429 10,8	454 10,8

## LF2400 – Leistungsdaten

Deflektor	Düse	Strahl Höhe (cm)	Durchflussrate bei Standarddruck (l/h) Wurfweite bei Standarddruck (Meter)			
			2,1 bar	2,4 bar	2,8 bar	3,1 bar
10 Grad Hellgrün	Hellbraun 30 Bohrung	60–96	493 9,0	534 9,6	575 9,9	606 10,2
	Rot 1/8"	60–104	568 9,6	613 9,9	656 10,2	697 10,5
	Silber 9/64"-Bohrung	81–111	743 10,2	802 10,5	858 10,8	913 11,1
15 Grad Orange	Hellbraun 30 Bohrung	71–127	493 9,9	534 10,2	575 10,8	606 10,8
	Rot 1/8"	88–137	568 10,2	613 10,5	656 11,1	697 11,1
	Silber 9/64"-Bohrung	106–144	743 10,8	802 11,1	858 11,7	913 11,7
22 Grad Dunkelgrün	Grün 9/64"	160–241	420 11,4	454 11,4	488 11,4	518 11,7
	Hellbraun 30 Bohrung	162–246	493 11,4	534 11,7	575 12,0	606 12,3
	Rot 1/8"	170–254	568 11,7	613 12,0	656 12,3	697 12,3
	Schwarz 29 Bohrung	287–304	636 12,3	688 12,6	738 12,6	784 12,9
	Silber 9/64"-Bohrung	182–259	743 12,0	802 12,9	858 13,2	913 13,5

Vollständige Tabellen der Leistungsdaten finden Sie unter [www.rainbird.eu](http://www.rainbird.eu)

## Typenreihe LFX300/LFX600

Die Rain Bird®-Regner LFX mit geringem Durchfluss sind perfekt für eine Vielzahl von Anwendungen

### Anwendungen

Für Landwirtschaft-, Treibhaus- und Gärtnerei-Anwendungen, die Regner mit kleiner Stellfläche oder geringem Durchfluss benötigen. Optimiert für eine Vielzahl von Anwendungen wie Obstplantagen- und Feldberegnung, Umweltschutz, Pflanzenkühlung und Staubbekämpfung.

### Erweiterbar auf Flow Control (FC) Düsen zur Regelung von Anwendungen über den Druckbereich.

LFX FC Düsen regeln Wasserdurchfluss-Überdruckschwankungen und ermöglichen eine gleichmäßige Ausbringungsmenge für die Leitungen oder über Geländeabweichungen.

- Zwei Durchflussraten verfügbar: 62 bis 161 l/h
- Betriebsbereich von 1,75 bis 3,25 bar
- Durchflussregulierung im Düsengehäuse enthalten; Installation in Standardgehäuse. Keine Spezialwerkzeuge erforderlich

### Merkmale

- Einfache dreiteilige Regnerkonstruktion aus Gehäuse, Düse und Basis mit angebrachtem Deflektor.
- Leichte Wartung vor Ort dank einfacher Einklickdüse und Basis mit optischen Anzeigen zur Sicherstellung der richtigen Positionierung.
- Konzipiert für hervorragende Verteilungsgenauigkeit (Unterkronen- oder Überkopf-Konfiguration).
- Farblich kodierte Düsen und Deflektoren für leichte Identifikation.

### Kenndaten

#### LFX300 Betriebsbereich

- Druck: 1,75 bis 3,25 bar
- Durchflussrate: 62 bis 161 l/h
- Wurfweite: 6,1 bis 7,6 m

#### LFX600 Betriebsbereich

- Druck: 1,75 bis 3,25 bar
- Durchflussrate: 140 bis 469 l/h
- Wurfweite: 6,8 bis 9,4 m



### Modelle

Ausgewählte Produkte dargestellt. Die komplette Verfügbarkeit finden Sie in Ihrer lokalen Preisliste.

#### LFX300

- LFX300 Gehäuse LFXBNPT
- LFX300 Düsen
- LFXN40B
- LFXN45P
- LFXN50G
- LFXN55Y
- LFXN60R
- LFXN3GPM
- LFXN5GPM

#### LFX300 Basis mit Deflektor

- LFXBR9R
- LFXBR9W
- LFXBR15O

#### LFX600

- LFX600 Gehäuse: LFXBNPT
- LFX600 Düsen
- LFXN65G
- LFXN70W
- LFXN78B
- LFXN7GPM
- LFXN1GPM
- LFXN86O
- LFXN94P
- LFXN102Y

#### LFX600 Basis mit Deflektor

- LFXBR9B
- LFXBR12P
- LFXBR15P
- LFXBR15G

### Zubehör LFX300/LFX600

- LFX Strahlteiler eine Seite: LFXSS1
- LFX Strahlteiler zwei Seiten: LFXSS2
- LFX Kantenschutz: LFXG





## LFX300 Basis mit Deflektor – Leistungsdaten

Deflektor	Düse	Strahl Höhe (cm)	Durchflussrate bei Standarddruck (l/h)						
			Wurfweite bei Standarddruck (Meter)						
			1,75 bar	2,0 bar	2,25 bar	2,5 bar	2,75 bar	3,0 bar	3,25 bar
Deflektor 9° Rot Wurfweite: (6,1–6,7 m)	Artikelnr.: 18116940B	50,8–58,4	0 0,0	0 0,0	62 6,1	65 6,1	68 6,4	71 6,1	74 6,1
	Artikelnr.: 18116945P	48,3–63,5	67 6,1	72 6,4	76 6,7	62 6,7	84 6,7	88 6,7	91 6,4
	Artikelnr.: 18116950G	53,3–73,6	83 6,4	88 6,4	94 6,7	99 6,7	104 6,4	108 6,4	113 6,4
	Artikelnr.: 18172135	50,8–63,5	79,5 5,5	79,5 5,5	79,5 5,5	79,5 5,5	79,5 5,5	79,5 5,5	79,5 5,5
	Artikelnr.: 18212543	50,8–63,5	98 6,0	98 6,0	98 6,0	98 6,0	98 6,0	98 6,0	98 6,0
Deflektor 9° Weiß Wurfweite: (6,4–7,6 m)	Artikelnr.: 18116950G	50,8–61	0 0,0	0 0,0	94 6,7	99 6,7	104 6,7	108 6,7	113 7,0
	Artikelnr.: 18116955Y	43,2–63,5	100 6,4	107 6,7	114 7,3	120 7,3	126 7,0	131 7,6	137 7,6
	Artikelnr.: 18116960R	43,2–63,5	118 7,0	126 7,3	134 7,3	141 7,3	148 7,6	154 7,6	161 7,6
	Artikelnr.: 18172150	50,8–63,5	113,6 5,5	113,6 5,5	113,6 5,5	113,6 5,5	113,6 5,5	113,6 5,5	113,6 5,5
Deflektor 15° Orange Wurfweite: (7,0–7,6 m)	Artikelnr.: 18116950G	86,4–91,1	0 0,0	0 0,0	94 7,3	99 7,3	104 7,6	108 7,3	113 7,0
	Artikelnr.: 18116955Y	91,4–106,7	100 7,6	107 7,3	114 7,3	120 7,3	126 7,3	131 7,3	137 7,3
	Artikelnr.: 18116960R	83,8–104,1	118 7,3	126 7,6	134 7,6	141 7,6	148 7,6	154 7,3	161 7,3
	Artikelnr.: 18172150	76,2–106,7	113,6 5,5	113,6 5,5	113,6 5,5	113,6 5,5	113,6 5,5	113,6 5,5	113,6 5,5

## LFX600 Basis mit Deflektor – Leistungsdaten

Deflektor	Düse	Strahl Höhe (cm)	Durchflussrate bei Standarddruck (l/h)						
			Wurfweite bei Standarddruck (Meter)						
			1,75 bar	2,0 bar	2,25 bar	2,5 bar	2,75 bar	3,0 bar	3,25 bar
Deflektor 9° Blau Wurfweite: (6,8–7,9 m)	Artikelnr.: 18116965G	43–71	140 7,0	149 7,0	158 7,3	167 7,5	175 7,6	183 7,6	190 7,6
	Artikelnr.: 18116970W	56–76	161 7,3	172 7,3	182 7,3	192 7,5	202 7,6	211 7,6	219 7,9
	Artikelnr.: 18116978B	56–76	203 7,6	216 7,6	230 7,6	242 7,6	254 7,6	265 7,6	276 7,9
	Artikelnr.: 18212575	48–66	170 6,8	170 6,8	170 6,8	170 6,8	170 6,8	170 6,8	170 6,8
	Artikelnr.: 18212510	56–79	227 7,2	227 7,2	227 7,2	227 7,2	227 7,2	227 7,2	227 7,2
Deflektor 12° Pink Wurfweite: (7,0–9,1 m)	Artikelnr.: 18116978B	58–79	0 0,0	0 0,0	230 7,0	242 7,2	254 7,3	265 7,6	276 7,9
	Artikelnr.: 18116986O	56–81	0 7,9	263 8,5	279 8,7	294 8,8	308 8,8	322 8,8	335 8,8
	Artikelnr.: 18116995P	51–81	291 7,9	311 8,5	330 8,8	347 8,7	364 8,5	381 8,8	396 8,8
	Artikelnr.: 181169102Y	53–86	344 8,2	368 8,5	390 9,1	411 9,1	431 9,1	450 8,8	469 8,8
Deflektor 15° Lila Wurfweite: (7,3–8,8 m)	Artikelnr.: 18116965G	79–112	140 0,0	149 0,0	158 6,1	167 6,1	175 6,4	183 6,1	190 6,1
	Artikelnr.: 18116970W	79–112	161 6,1	175 6,4	182 6,7	192 6,7	202 6,7	211 6,7	219 6,4
	Artikelnr.: 18116978B	86–114	203 6,4	216 6,4	230 6,7	242 6,7	254 6,4	265 6,4	276 6,4
	Artikelnr.: 18212575	79–107	170 5,5	170 5,5	170 5,5	170 5,5	170 5,5	170 5,5	170 5,5
	Artikelnr.: 18212510	86–112	227 6,0	227 6,0	227 6,0	227 6,0	227 6,0	227 6,0	227 6,0
	Artikelnr.: 18116986O	69–127	246 7,9	263 8,5	279 8,5	294 8,7	308 8,8	322 8,8	335 9,1
Deflektor 15° Gold Wurfweite: (7,9–9,4 m)	Artikelnr.: 18116995P	97–124	291 8,5	311 9,1	330 9,1	347 9,3	364 9,4	381 9,4	396 9,4
	Artikelnr.: 181169102Y	104–135	344 9,4	368 9,4	390 9,4	411 9,3	431 9,1	450 9,1	469 9,1

Vollständige Tabellen der Leistungsdaten finden Sie unter [www.rainbird.eu](http://www.rainbird.eu)

## Water Jets Serie XLR

Die modernsten Großflächen-Getrieberegner der Welt

### Merkmale

- Konstante Geschwindigkeit unabhängig von Betriebsdruck und Durchflussrate
- Wasserdeflektor verteilt Wasser gleichmäßig über die gesamte Wurfweite
- Trommel- und Düsendesign für Maximierung der Wurfweite optimiert
- Düse ist 54 % größer als die Konkurrenz
- Innovative Materialauswahl maximiert die Effizienz der Bewegung
- Voll- und Teilkreis (20°–340°) in einer Einheit
- Modell mit einstellbarem Strahlanstieg bietet ultimative Anpassungsfähigkeit
- 5 Düsenoptionen (getrennt zu erwerben):
- Nur 2 vor Ort wartbare Komponenten – für lange Zuverlässigkeit ausgelegt
- Ein Jahr Herstellergarantie

### Betriebskenndaten

- Wurfweite: 25,6-57,3 m
- Druck: 2,1 bis 8,3 bar
- Durchfluss: 7,9 bis 86,1 m<sup>3</sup>/h
- Eingang: 2" NPT, 2" BSP oder 2" Flansch
- Düsenstrahlanstieg: 24° fest, 44° fest oder einstellbar (15° bis 45°)
- Düsen (getrennt zu erwerben):
  - 12 mm
  - 16 mm
  - 20 mm
  - 24 mm
  - 28 mm
- Düsenwerkzeug verfügbar (getrennt zu erwerben)

### Optionen

- Optionaler Strahlunterbrecher für verbesserte Verteilungsgenauigkeit
- Eingangsadapter-Einheiten verfügbar in Flansch-, NPT- und BSP-Konfigurationen zum Umrüsten des vorhandenen Eingangs

### Modelle

- IXLR24: 24° fester Strahlanstieg mit Flanscheinang
- IXLR44: 44° fester Strahlanstieg mit Flanscheinang
- IXLRADJ: Verstellbarer Strahlanstieg (15–45°) mit Flanscheinang
- XLR24NPT: 24° fester Strahlanstieg mit NPT-Eingang
- XLRADJNPT: Verstellbarer Strahlanstieg (15–45°) mit NPT-Eingang
- XLR24BSP: 24° fester Strahlanstieg mit BSP-Eingang
- XLRADJBSP: Verstellbarer Strahlanstieg (15–45°) mit BSP-Eingang

### Niederdruck-Wasserverteilungsprofil

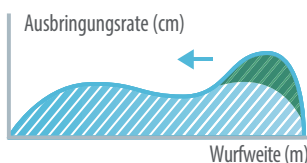

Verbesserte Verteilungsgenauigkeit durch dynamischen Strahlunterbrecher bei Niederdruckanwendungen und ortsfesten Anlagen

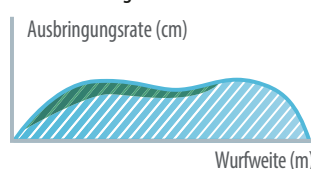

XLR24



XLR44



XLRADJ

### Bestellbeispiel

XLR 44 – NPT – XLRJETKIT	
Option*	XLRJETKIT: Strahlunterbrecher-Set
Montage	NPT BSP Verteiler: Flansch
Modell	24: 24° 44: 44° ADJ: Verstellbar
Modell	XLR
*Getrennt zu erwerben	



## Wurfbereich der XLR 24-Düse | Fester 24°-Abwurfwinkel

Druck bar	12 mm		16 mm		20 mm		24 mm		28 mm	
	Durchfluss m³/h	Radius m	Durchfluss m³/h	Radius m	Durchfluss m³/h	Radius m	Durchfluss m³/h	Radius m	Durchfluss m³/h	Radius m
2,0	7,8	24,2	13,8	28,9	21,7	29,4	31,1	30,2	42,3	30,9
2,5	8,7	26,8	15,4	31,3	24,2	33,8	34,7	35,1	47,3	36,5
3,0	9,6	29,4	16,9	33,7	26,5	38,2	38,0	39,9	51,8	42,1
3,5	10,3	31,2	18,2	35,5	28,7	40,4	41,1	42,9	56,0	45,9
4,0	11,1	32,9	19,5	37,3	30,7	42,5	43,9	45,8	59,8	49,7
4,5	11,7	33,9	20,7	38,6	32,5	43,9	46,6	47,6	63,5	52,0
5,0	12,4	34,8	21,8	39,8	34,3	45,2	49,1	49,3	66,9	54,3
5,5	13,0	35,7	22,9	41,1	35,9	46,5	51,5	50,9	70,2	56,2
6,0	13,5	36,6	23,9	42,4	37,5	47,7	53,8	52,5	73,3	58,1
6,5	14,1	37,4	24,9	43,3	39,1	48,7	56,0	53,7	76,3	59,3
7,0	14,6	38,2	25,8	44,2	40,6	49,7	58,1	54,9	79,2	60,6

## Wurfbereich der XLR 44-Düse / Fester 44°-Abwurfwinkel

Druck bar	12 mm			16 mm			20 mm			24 mm			28 mm		
	Durchfluss m³/h	Radius m	Höhe m	Durchfluss m³/h	Radius m	Höhe m	Durchfluss m³/h	Radius m	Höhe m	Durchfluss m³/h	Radius m	Höhe m	Durchfluss m³/h	Radius m	Höhe m
3,0	9,6	26,1	11,9	16,9	31,0	12,3	26,5	35,9	12,7	38,0	38,5	13,1	51,8	41,0	13,4
3,5	10,3	27,7	13,1	18,2	33,0	13,7	28,7	38,2	14,4	41,1	41,1	14,9	56,0	44,0	15,3
4,0	11,1	29,3	14,3	19,5	34,9	15,1	30,7	40,6	16,0	43,9	43,8	16,6	59,8	47,1	17,3
4,5	11,7	30,4	15,1	20,7	36,3	16,1	32,5	42,2	17,2	46,6	45,6	18,1	63,5	49,0	18,9
5,0	12,4	31,5	15,9	21,8	37,7	17,1	34,3	43,9	18,4	49,1	47,4	19,5	66,9	51,0	20,5
5,5	13,0	32,4	16,4	22,9	38,7	17,9	35,9	45,1	19,4	51,5	48,7	20,6	70,2	52,3	21,8
6,0	13,5	33,3	17,0	23,9	39,8	18,7	37,5	46,3	20,3	53,8	50,0	21,7	73,3	53,6	23,0
6,5	14,1	33,9	17,4	24,9	40,5	19,2	39,1	47,1	21,0	56,0	50,9	22,5	76,3	54,6	24,1
7,0	14,6	34,5	17,9	25,8	41,2	19,8	40,6	48,0	21,7	58,1	51,8	23,4	79,2	55,6	25,1
7,5	15,1	34,8	18,1	26,7	41,7	20,2	42,0	48,5	22,2	60,1	52,4	24,0	82,0	56,3	25,8
8,0	15,6	35,2	18,4	27,6	42,1	20,6	43,4	49,0	22,7	62,1	53,0	24,6	84,6	57,0	26,4

Die Leistungsdaten werden unter idealen Testbedingungen erzielt und können durch Wind und andere Faktoren beeinträchtigt werden. Der Druck bezieht sich auf den Düsendruck. Ein geringerer Strahlanstieg verbessert unter windigen Bedingungen die Beregnungseffizienz. Mit jeder Reduzierung des Strahlanstiegs um 3° wird die Wurfweite um ca. 3 bis 4 % Wurfweite = Wurfweite in Fuß. Düse in 1,5 Metern Höhe über dem Boden Höhe = maximale Strahlhöhe in Metern über der Düse.

## Wurfbereich der XLR ADJ-Düse | Verstellbarer Abwurfwinkel

- Bei jedem Absenken des Abwurfwinkels um 3° wird der Wurf um etwa 3 bis 4 % reduziert.
- Informieren Sie sich in der Tabelle mit den Wurfweiten des XLR 24 über die für Ihren Druck und Düsendurchmesser geltenden Daten.



## Typenreihe TSJ/TSJ-PRS

Swing Joints ¾-Zoll (1,9 cm) und 1-Zoll-Regner (2,5 cm) oder Schnellkupplungsventile mit Nebenleitungen.

### Merkmale

- Vormontierte Einheiten sparen dem Auftragnehmer Zeit und verringern die Installationskosten.
- Hervorragende konstruktive Integrität des Swing-Joint-Designs senkt die Kosten für Service und Wartung.
- Doppelter O-Ring bietet zusätzlichen Schutz vor Leckage und hält die Gewinde frei von Fremdkörpern, was das Festziehen von Hand erleichtert.
- Der TSJ-PRS kombiniert die großartigen Durchflusseigenschaften des Turf Swing Joint von Rain Bird mit einem integrierten druckregulierenden Winkelstück am Auslass zur Regulierung und Aufrechterhaltung des konstanten Drucks direkt am Getrieberegner-Eingang.

### Betriebskenndaten

- Nenndruck: 21,7 bar bei 22,8 °C (gemäß ASTM D3139)
- Druckverlust ¾"-Joint: 0,02 bar bei 0,4 l/s
- Druckverlust 1"-Joint: 0,1 bar bei 1,1 l/s; 0,2 bar bei 1,5 l/s
- TSJ-PRS maximaler Durchfluss: 1,41 l/s

### TSJ-PRS Anwendungsinformationen

- Der TSJ-PRS wird nicht für die Verwendung in Systemen empfohlen, in denen der Druck in den Nebenleitungen gleich oder kleiner ist als der Nennregulierungsdruck, da der erhöhte Druckabfall die Leistung solcher Systeme negativ beeinflussen kann.
- Um Wasserschlag zu reduzieren, empfiehlt Rain Bird Durchflussmengen, bei denen die Fließgeschwindigkeit in der Leitung nicht höher als 1,5 m/s ist. Der TSJ-PRS ist nicht für die Verwendung als Ausgleich für Druckspitzen gedacht.
- Es befinden sich keine vom Benutzer wartbaren Teile im Inneren. Die Innenfeder steht unter Druck. Die PRS-Einheit darf unter keinen Umständen geöffnet werden.

### Modelle

- TSJ-12075: 30,5 cm lang, ¾" NPT AG x NPT AG Swing Joint
- TSJ-12: 30,5 cm lang, 1" NPT AG x NPT AG Swing Joint
- TSJ-100-PRS: 1 Zoll Schwenkstück mit 4,8 bar Druckregler, 12 Zoll (30,5 cm) lang, 1 Zoll M NPT x M NPT Einlass und Auslass



TSJ-100-PRS

TSJ-12075, TSJ-12

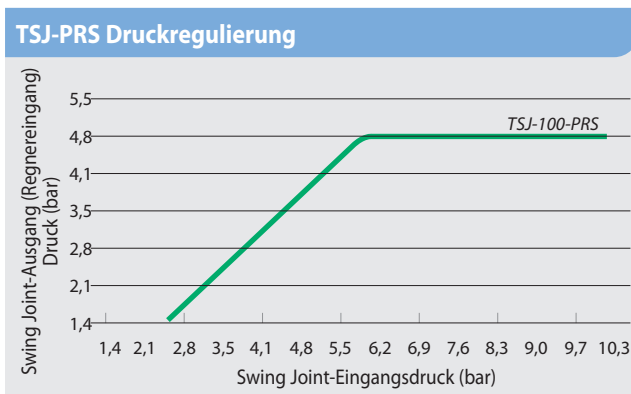





Einführung

Sprühler

Rotations- und Versenkreisventile

Getrieberegner

Ventile

Steuerventile

Sensoren und Messgeräte

Zentralsteuerungen

Topfbewässerung

Filterung

Sonstiges



## Ventile

Hauptprodukte	HV	HVF	DV	DVF	PGA	PEB/PESB/PESB-R	BPES	QC
<b>Hauptanwendungen</b>								
Manuelle Entlastung	I/E	I/E	I/E	I/E	I	I/E	I/E	
Durchflussregulierung		●		●	●	●	●	
Unterer Eingang			DV-A		●		●	●
Geringer Durchfluss	●	●	●	●		●		
PRS-Dial-kompatibel					●	●	●	
Verschmutztes Wasser						●	●	
Brauchwasser					●	●	●	●
Standorte, die Messing erfordern							●	●
Standorte, die Kunststoff erfordern	●	●	●	●	●	●		
Kompatibel mit Decoder-System					●	●	●	

• DV/DVF erhältlich in den Konfigurationen Kugel, Winkel, Slip x Slip und Außengewinde x Anschlussstück.

• Bei Durchflüssen unter 0,68 m<sup>3</sup>/h; 0,19 l/s einen vorgeschalteten 200-Mesh-Filter installieren. • I/E = Intern/Extern

• PESB-R und EFB-CP sind speziell mit chlorbeständigen Komponenten für Anwendungen mit wiederaufbereitetem Wasser ausgelegt.



### Tipps zum Wassersparen

- Die Druckregulierungseinheit PRS-Dial ist ausgezeichnet zur Regulierung des Ausgangsdrucks am Ventil geeignet, unabhängig von Schwankungen des Eingangsdrucks. Dies trägt dazu bei, stets optimale Druckverhältnisse sicherzustellen.
- Ventile von Rain Bird bieten hervorragende Filtrierungseigenschaften für maximale Zuverlässigkeit in einer Vielzahl von Umgebungen.
- PESB-R und EFB-CP-Ventile für rückgewonnenes Wasser bieten zuverlässigen Betrieb unter allen Wasserbedingungen. Ventilmembrane bestehen aus EPDM, einem Kautschukmaterial, das chlor- und chemikalienbeständig ist.

## Typenreihe DV / DVF

Membranventil – Branchenführer seit über 25 Jahren

### Merkmale

- Durchflussdesign mit zwei Filtern (Membran und Magnetspule) für maximale Zuverlässigkeit und Partikelbeständigkeit
- Buna-N, Membran mit ausgewogenem Druck mit selbstreinigendem 200-Mikron-Wasserfilter und unverlierbarer Feder
- Energieeffiziente, stromsparende, gekapselte Magnetspule mit eingebautem Kolben und 200-Mikron-Magnetspulenfilter
- Einzigartiger, leicht zu drehender druckunterstützter Flussregelmechanismus (nur DVF-Modelle)
- Durch manuelle externe Entlastung kann während der Installation und beim Start des Systems Schmutz herausgespült werden
- Manuelles Öffnen ohne Ausströmen des Entlastungswassers
- Geeignet für Rain Birds TBOS impulsgesteuerte Magnetspule zur Verwendung mit den meisten batteriebetriebenen Steuergeräten
- Für Anwendungen mit niedrigem Durchfluss und für Grünflächentropfer, wenn ein 200-Mesh-Filter vorgeschaltet ist
- **Nicht empfohlen für Zweileiter-Steuersysteme**

### Kenndaten

- Druck: 1,0 bis 10,4 bar
- 100-DV-Modell ohne Durchflussregulierung: 0,05 bis 9,085 m<sup>3</sup>/h; 0,01 bis 2,52 l/s. Bei Durchflussmengen unter 0,68 m<sup>3</sup>/h; 0,19 l/s oder bei Grünflächentropfern ist ein stromaufwärts installierter 200-Mesh-Filter zu verwenden
- 100-DVF-Modell mit Durchflussregulierung: 0,05 bis 9,085 m<sup>3</sup>/h; 0,01 bis 2,52 l/s; bei Durchflussmengen unter 0,68 m<sup>3</sup>/h; 0,19 l/s oder bei Grünflächentropfern einen stromaufwärts installierten 200-Mesh-Filter verwenden
- Wassertemperatur: Bis zu 43 °C
- Umgebungslufttemperatur: Bis zu 52 °C
- Strombedarf Magnetspule 24 VAC 50/60 Hz (Zyklen pro Sekunde): 0,450 A Einschaltstrom; 0,250 A Haltestrom
- Magnetspulenwiderstand: 38 Ohm

### Abmessungen

#### DV-Ventile

- Höhe: 11,4 cm
- Länge: 11,1 cm
- Länge (MxB): 14,6 cm
- Breite: 8,4 cm

#### DVF-Ventile

- Höhe: 14,2 cm
- Länge: 11,1 cm
- Länge (MM): 14,6 cm
- Breite: 8,4 cm



1100-DVF

1100-DV

### Druckverlust (bar) DV- und DVF-Ventil

Durchfluss m <sup>3</sup> /h	l/m	100-DV/100-DVF 1 Zoll bar
0,23	4	0,23
0,60	10	0,24
1,20	20	0,26
3,60	60	0,32
4,50	75	0,35
6,00	100	0,41
9,00	150	0,59

### Druckverlust (bar) 100 DV Winkel, MxB-Ventil

Durchfluss m <sup>3</sup> /h	l/m	100-DV/100-DVF 1 Zoll bar
0,23	4	0,17
0,60	10	0,19
1,20	20	0,21
3,60	60	0,26
4,50	75	0,30
6,00	100	0,44
9,00	150	0,86

**Hinweis:** DV/DVF AG x Steckdorn nicht empfohlen für Durchfluss über 6,8 m<sup>3</sup>/h (113,56 l/m)

### Modelle

**Ausgewählte Produkte dargestellt. Die komplette Verfügbarkeit finden Sie in Ihrer lokalen Preisliste.**

- 075-DV: ¾" Ein- und Ausgangsanschluss mit IG
- 1100-DV: 1" BSP IG x IG\*
- 1100-DV-MM: 1" AG x AG\*
- 100-DV-MM-9V: 1" AG x AG, impulsgesteuerte Magnetspule\*
- 1100-DVF: 1" BSP IG x IG\*

\* Lieferbar mit NPT-Gewinden

### Empfehlungen

1. Rain Bird empfiehlt, dass Durchflussmengen in der Zulaufleitung 2,3 m/s nicht überschreiten sollen, um die Auswirkungen von Wasserstößen zu reduzieren.
2. Rain Bird Residential Ventile können nicht mit PRS-Druckregulierungsmodulen verwendet werden.
3. **Nicht empfohlen für die Verwendung mit Zweileitersystemen.**

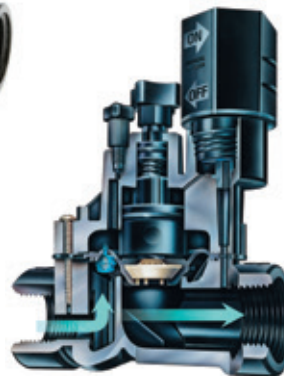

DVF Schnittbild

### Bestellbeispiel

#### 1100 – DV – MM

Optionale Konfiguration  
MM: AG x AG  
MM-9V: AG x AG, impulsgesteuerte Magnetspule  
TBOS: Impulsgesteuerte Magnetspule TBOS

Modell  
DV: Fernbedienungsventil  
DVF: Fernbedienungsventil mit Durchflussregulierung

Größe  
1100: 1"

1100-DV Ventil; 1" (26/34) AG x AG.  
**Hinweis:** Bei nicht US-amerikanischen Anwendungen ist NPT- oder BSP-Gewinde (nur 1") anzugeben

## Typenreihe HV

Hochwertiges Ventil Hohe Leistung. Günstiger Preis.

### Merkmale

- Patentierte, exzentrische Buna-N Membran mit ausgewogenem Druck mit selbstreinigendem 200-Mikron-Wasserfilter und eingebauter Edelstahlfeder – exzentrisches Design sorgt für reibungsloseres Schließen, weniger Wasserschlag
- Nur vier langlebige, verliersicher eingebaute Ventildeckelschrauben, die mit der halben Anzahl Umdrehungen geöffnet werden können, für schnellen und einfachen Service
- Glasfaserverstärktes Polypropylengehäuse für hohe Festigkeit (Gehäuse der SlipxSlip-Modelle sind aus PVC)
- Viele gängige Modellkonfigurationen erhältlich
- Kompaktes Design, 6,5 cm-Drehradius für enge Installationen
- Gegenstromventil, normal geschlossen
- Externe Entlüftung, um bei der Installation und während des Systemstarts entstandenen Schmutz und Ablagerungen manuell aus dem System zu spülen
- Manuelles Öffnen ohne Ausströmen des Entlastungswassers
- Funktioniert bei geringem Durchfluss und in Tropfbewässerungsanwendungen, wenn ein 74-Mikron-Filter am Zulauf installiert ist

### Kenndaten

- Druck: 1,0 bis 10,3 bar
- Durchfluss: 0,05 bis 6,82 m<sup>3</sup>/h; 0,01 bis 1,89 l/s; für Durchfluss unter 0,68 m<sup>3</sup>/h; 0,19 l/s oder bei Tropfbewässerung einen stromaufwärts installierten 200-Mesh-Filter verwenden
- Betriebstemperaturen: Wassertemperatur bis 43 °C; Umgebungstemperatur bis 52 °C
- Magnetspule 24 VAC 50/60 Hz (Zyklen/Sek.)
- Einschaltstrom: 0,290 A bei 50/60 Hz
- Haltestrom: 0,091 A bei 50/60 Hz
- Magnetspulenwiderstand: 70–85 Ohm (4,4 °C – 43 °C)



100 HV



100 HVF

### HV-Ventildruckverlust (bar) METRISCH

Durchfluss m <sup>3</sup> /h	l/m	1 Zoll HV bar	1 Zoll HV-MB bar
0,25	4,17	0,11	0,12
0,75	12,50	0,14	0,14
1,00	16,67	0,16	0,16
2,00	33,34	0,23	0,19
5,00	83,35	0,32	0,31
7,50	125,03	0,42	0,94

\* Rain Bird empfiehlt, dass Durchflussmengen in der Zulaufleitung 2,3 m/s nicht überschreiten sollen, um die Auswirkungen von Wasserstößen zu reduzieren

### Abmessungen

- Höhe: 11,7 cm
- Höhe (F): 14,3 cm
- Höhe (MM): 11,4 cm
- Länge: 11,2 cm
- Länge (MM): 14,4 cm
- Breite: 7,9 cm

### Modelle

Ausgewählte Produkte dargestellt. Die komplette Verfügbarkeit finden Sie in Ihrer lokalen Preisliste.

- I100-HV-BSP: 1" BSP IG x IG
- I100-HVF-BSP: 1" BSP IG x IG
- I100-HVF-BSP-9V: 1" BSP IG x IG, impulsgesteuerte Magnetspule, 9V DC
- I100-HV-MM: 1" AG x AG
- I100-HV-MM-9V: 1" AG x AG, impulsgesteuerte Magnetspule, 9V DC

### Empfehlungen

1. Rain Bird empfiehlt, dass Durchflussmengen in der Zulaufleitung 2,3 m/s nicht überschreiten sollen, um die Auswirkungen von Wasserstößen zu reduzieren.
2. Rain Bird Haushaltsventile können nicht mit PRS-Druckregelmodulen verwendet werden.
3. Nicht empfohlen für die Verwendung mit Zweileitersystemen.

### Bestellbeispiel

100 – HV – MM

Optionale  
Konfiguration:  
MM: AG x AG

Modell  
HV: Hochwertiges Ventil  
HVF: Hochwertiges Ventil mit  
Durchflussregulierung  
Größe: 1"

Hinweis: Bei nicht US-amerikanischen Anwendungen ist NPT- oder BSP-Gewinde (nur 1") anzugeben



## Typenreihe PGA

Durchgangs- und Eckventile aus Kunststoff. Die robustesten und zuverlässigsten Ventile ihrer Klasse

### Merkmale

- Wasserdichte Abdichtung zwischen Gehäuse und Ventildeckel auch unter den extremsten Bedingungen für maximale Zuverlässigkeit
- Robuste Konstruktion und elektrische Auslegung für geräuscharme Leistung, auf die Sie zählen können.
- Gefilterter Steuerungs-Durchfluss vermeidet Verschmutzung und Verstopfung
- Langsames Schließen verhindert Wasserschlag und daraus folgende Systemschädigung
- Normal geschlossene Konstruktion mit Durchfluss in Vorwärtsrichtung, dadurch sind impulsgesteuerte Magnetventile zur Verwendung mit batteriebetriebenen Steuergeräten von Rain Bird geeignet
- Kombi-Schrauben (Schlitz, Kreuzschlitz, Sechskant) für die einfache Wartung\*
- Manuelle interne Entlüftung betätigt das Ventil, ohne Wasser in den Ventilkasten zu lassen. Damit kann die Druckregulierungseinheit justiert werden, ohne das Ventil am Steuergerät einzuschalten
- Einteilige Magnetspulenkonstruktion mit eingebautem Kolben und Feder für einfache Wartung. Verhindert Verlust von Teilen bei Servicearbeiten
- Drei Jahre Herstellergarantie
- Bietet Platz für optionale, vor Ort installierte Druckregulierungseinheit PRS-D zur Gewährleistung optimaler Regnerleistung.
- Geeignet für impulsgesteuerte Magnetventile zur Verwendung mit batteriebetriebenen Steuergeräten von Rain Bird

### Optionen

- Bietet Platz für optionale, vor Ort installierte Druckregulierungseinheit PRS-D zur Gewährleistung optimaler Regnerleistung
- Verwendbar mit Verriegelungsmagnetventilen zur Anwendung mit Rain Birds batteriebetriebenen Steuergeräten für bis zu 10,35 bar
- Kompatibel mit ESP-LXD Decodern

### Kenndaten

- Druck: 1,04 bis 10,4 bar
- Durchfluss ohne PRS-D-Option: 0,45 bis 34,05 m<sup>3</sup>/h; 7,8 bis 568 l/m
- Durchfluss mit PRS-D-Option: 1,14 bis 34,05 m<sup>3</sup>/h; 19,2 bis 568 l/m
- Wassertemperatur: Bis zu 43 °C
- Umgebungstemperatur: Bis zu 52 °C
- Stromversorgung Magnetspule 24 VAC 50/60 Hz (Zyklen/Sek.)
- Einschaltstrom: 0,41 A (9,9 VA) bei 50/60 Hz
- Haltestrom: 0,14 A (3,43 VA) bei 50/60 Hz
- Magnetspulenwiderstand: 30-39 Ohm, Nennwert



#### Extreme Haltbarkeit

Das PGA-Ventil hält eine starke, problemlose Abdichtung zwischen Gehäuse und Ventildeckel unter allen Bedingungen bei. PGA-Ventile wurden extremen Temperaturschwankungen und starken Drücken ausgesetzt. Das Ergebnis: Keine Leckage.\*

#### Druckbeständige Dichtung

Die Dichtung zwischen Deckel und Gehäuse des PGA-Ventils ist ausgelegt, dem stärksten Wasserdruck zu widerstehen, der typisch für viele gewerbliche Standorte ist. Bei der zyklischen Druckstoßprüfung mit wiederholten Druckspitzen weit im dreistelligen Bereich hielten unsere Ventile mehr als 2½ Mal länger als der zweitbeste Wettbewerber.\*



### Druckverlust (bar) Ventil der PGA-Serie

Durchfluss m <sup>3</sup> /h	Durchfluss l/m	100 PGA Kugel 2,5 cm	100 PGA Winkel 2,5 cm	150 PGA Kugel 3,8 cm	150 PGA Winkel 3,8 cm	200 PGA Kugel 5,1 cm	200 PGA Winkel 5,1 cm
0,5	7,6	0,35	0,30	-	-	-	-
1,2	20	0,38	0,35	-	-	-	-
3	50	0,41	0,38	-	-	-	-
6	100	0,43	0,38	0,10	0,07	-	-
9	150	0,48	0,51	0,22	0,14	0,08	0,07
12	200	-	-	0,38	0,23	0,12	0,07
15	250	-	-	0,61	0,36	0,17	0,10
18	300	-	-	0,86	0,51	0,24	0,13
21	350	-	-	1,16	0,70	0,33	0,18
24	400	-	-	-	-	0,43	0,23
27	450	-	-	-	-	0,54	0,30
30	500	-	-	-	-	0,66	0,36
34	568	-	-	-	-	0,83	0,45

### Abmessungen

Modell	Höhe	Länge	Breite
• 100-PGA	18,4 cm	14,0 cm	8,3 cm
• 150-PGA	20,3 cm	17,2 cm	8,9 cm
• 200-PGA	25,4 cm	19,7 cm	12,7 cm

*Hinweis: PRS-Dial erhöht das Ventil um 5,1 cm*

### Modelle

- 100-PGA: 1"
- 100-PGA-9V: 1"
- 150-PGA: 1½"
- 150-PGA-9V: 1½"
- 200-PGA: 2"
- 200-PGA-9V: 2"

*BSP-Gewinde erhältlich; bei Bestellung angeben*

### Empfehlungen

1. Rain Bird empfiehlt, dass Durchflussmengen in der Zulaufleitung 2,29 m/s nicht überschreiten sollen, um die Auswirkungen von Wasserstößen zu reduzieren.
2. Für Durchflussraten unter 1,14 m<sup>3</sup>/h (19,2 l/min) empfiehlt Rain Bird die Verwendung von vorgeschalteten Filtern, um eine Ansammlung von Schmutz unter der Membran zu verhindern.
3. Für Durchflussraten unter 2,27 m<sup>3</sup>/h (37,8 l/min) empfiehlt Rain Bird die Durchflussregulierung im Aufsteiger von der vollständig geöffneten Position zwei volle Umdrehungen zuzudrehen.

PGA Schnittdarstellung

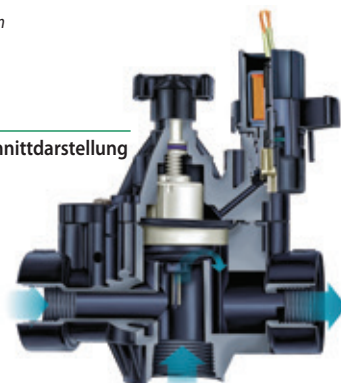

150-PGA

### Bestellbeispiel

#### 100 – PGA – PRS-D

Größe	Modell	Option
100: 1"	PGA	PRS-Dial: Druckregulierungseinheit (muss separat bestellt werden)
150: 1½"		
200: 2"		

*Hinweis: Ventil und Druckregulierungseinheit PRS-Dial müssen separat bestellt werden. Für Anwendung außerhalb USA ist ein NPT- oder BSP-Gewinde zu bestellen.*

\* Basierend auf 2013 in der Rain Bird-Produktforschungseinrichtung in Tucson, Arizona durchgeführte Tests.



## Typenreihe PEB / PESB

Erstklassige Kunststoff-Bewässerungsventile der Professional-Serie

### Merkmale

- Stabile glasfaserverstärkte Nylonkonstruktion mit gewebeverstärkter Kautschukmembran für lange Lebensdauer und zuverlässige Leistung
- Durchgangsventil-Konfiguration
- Normal geschlossene Konstruktion mit Durchfluss in Vorwärtsrichtung
- Langsames Schließen verhindert Wasserschlag und daraus folgende Systemschädigung
- Geringe Durchflusskapazität für unterschiedlichste Anwendungen
- Einteilige Magnetspulenkonstruktion mit eingebautem Kolben und Feder für einfache Wartung. Verhindert Verlust von Teilen bei Servicearbeiten
- Griff zur Durchflussregulierung stellt die Wasserströmung nach Bedarf ein.
- Manuelle interne Entleerung betätigt das Ventil ohne Ausströmen des Entlastungswassers. So kann die Druckregulierungseinheit justiert werden, ohne zuerst das Ventil am Steuergerät einzuschalten.
- Manuelle externe Entleerung ermöglicht das Herausspülen von Schmutz aus dem System. Empfohlen für Systemstart und nach Reparaturen
- Gewindestifte aus Edelstahl im Gehäuse eingegossen. Ventildeckel kann einfacher und häufiger ohne Beschädigung der Gewinde montiert und demontiert werden
- Nylon-Abstreifer im Edelstahlsieb reinigt und bricht Sand und Pflanzenmaterial auf. Verhindert das Ansammeln von Schmutz und damit Verstopfungen (nur Typenreihe PESB)
- Fünf Jahre Herstellergarantie

### Optionen

- Bietet Platz für optionale, vor Ort installierte Druckregulierungseinheit PRS-D zur Gewährleistung optimaler Regnerleistung
- Geeignet für impulsgesteuerte Magnetspulen zur Verwendung mit batteriebetriebenen Steuergeräten für bis zu 10,35 bar von Rain Bird
- Kompatibel mit ESP-LXD Decodern
- Optional mit violetterm Griff für Brauchwasseranwendungen PEB-NP-HAN1 (1 Zoll); PEB-NP-HAN2 (1 1/2 und 2 Zoll)

### Kenndaten

- Druck: 1,4 bis 13,8 bar
- Durchfluss ohne PRS-D-Option: 0,06 bis 45 m³/h; 0,02 bis 12,60 l/s
- Durchfluss mit PRS-D-Option: 1,14 bis 45 m³/h; 0,32 bis 12,60 l/s
- Temperatur: Bis zu 66 °C
- Stromversorgung Magnetspule 24 VAC 50/60 Hz (Zyklen/Sek.)
- Einschaltstrom: 0,41 A (9,9 VA) bei 50/60 Hz
- Haltestrom: 0,14 A (3,43 VA) bei 50/60 Hz
- Magnetspulenwiderstand: 30-39 Ohm, Nennwert

### Abmessungen

Modell	Höhe	Länge	Breite
• 100-PEB und 100-PESB:	16,5 cm	10,2 cm	10,2 cm
• 150-PEB und 150-PESB:	20,3 cm	15,2 cm	15,2 cm
• 200-PEB und 200-PESB:	20,3 cm	15,2 cm	15,2 cm

**Hinweis:** Die Option mit PRS-Dial vergrößert die Höhe des Ventils um 5,1 cm

### Druckverlust (bar) Ventil Typenreihe PEB und PESB

Durchfluss m³/h	Durchfluss (l/m)	100 PEB 2,5 cm	150 PEB 3,8 cm	200 PEB 5,1 cm
0,06	1	0,06	-	-
0,3	5	0,09	-	-
0,6	10	0,10	-	-
1,2	20	0,12	-	-
3	50	0,15	-	-
6	100	0,32	0,26	-
9	150	0,68	0,24	-
12	200	-	0,26	0,33
15	250	-	0,33	0,32
18	300	-	0,42	0,32
21	350	-	0,57	0,34
24	400	-	0,74	0,41
27	450	-	0,92	0,51
30	500	-	1,14	0,64
33	550	-	1,38	0,77
36	600	-	-	0,90
39	650	-	-	1,04
42	700	-	-	1,18
45	757	-	-	1,34

### Anmerkungen

1. Verlustwerte gelten bei vollständig geöffneter Durchflussregulierung
2. PRS-Dial nur zur Verwendung in geschützten Bereichen empfohlen

### Modelle

- 100-PEB und 100-PESB: 1"
- 150-PEB und 150-PESB: 1 1/2"
- 200-PEB und 200-PESB: 2"

BSP-Gewinde erhältlich; bei Bestellung angeben

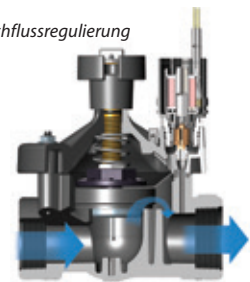

PEB Schnittdarstellung

### Empfehlungen

1. Rain Bird empfiehlt, dass Durchflussmengen in der Zulaufleitung 2,29 m/s nicht überschreiten sollen, um die Auswirkungen von Wasserstößen zu reduzieren.
2. Für Durchflussraten unter 1,14 m³/h (19,2 l/min oder 5 gpm) empfiehlt Rain Bird die Verwendung von vorgeschalteten Filtern, um eine Ansammlung von Schmutz unter der Membrane zu verhindern.
3. Für Durchflussraten unter 3 m³/h (37,8 l/min) empfiehlt Rain Bird, die Durchflussregulierung im Aufsteiger von der vollständig geöffneten Position zwei volle Umdrehungen zuzudrehen.
4. Für PRS-Dial-Anwendungen empfiehlt Rain Bird die Installation eines druckregulierenden Hauptventils oder eines integrierten Druckreglers, wenn der Eingangsdruck 6,9 bar übersteigt.



150-PEB



150-PESB

### Bestellbeispiel

100 – PEB – PRS-D

Größe  
100: 1"  
150: 1 1/2"  
200: 2"

Modell  
PEB

Option  
PRS-Dial: Druck  
Regulierungseinheit  
(muss separat bestellt  
werden)

Hinweis: Ventil und Druckregulierungseinheit PRS-Dial müssen separat bestellt werden. Für Anwendung außerhalb USA ist ein NPT- oder BSP-Gewinde zu bestellen.

## 300-BPES Brass Valves

3 Zoll Hauptventil aus Messing – Durchgangs- und Eckventilkonfiguration

### Merkmale

- Einzigartige Hybridkonstruktion mit langlebigem Gehäuse aus Rotguss und glasfaserverstärktem Nylon-Ventildeckel für lange Lebensdauer zum günstigen Preis
- Normal geschlossene Konstruktion mit Durchfluss in Vorwärtsrichtung
- Langsames Schließen verhindert Wasserschlag und daraus folgende Systemschädigung
- Robuste Magnetspule bietet zuverlässige Leistung auch bei Dauerbetrieb
- Griff zur Durchflussregulierung stellt die Wasserströmung nach Bedarf ein und beinhaltet einen Messinggewindeinsatz für längere Lebensdauer
- Manuelle interne Entlüftung betätigt das Ventil, ohne Wasser in den Ventilkasten zu lassen Ermöglicht die Einstellung der Druckregulierungseinheit, ohne das Ventil am Steuergerät einzuschalten
- Manuelle externe Entleerung ermöglicht das Herausspülen von Schmutz aus dem System Empfohlen für Systemstart und Reparaturen
- Sehr effizienter Betrieb mit extrem niedrigem Druckverlust
- Patentierter Nylon-Abstreifer im Edelstahl sieb reinigt und bricht Sand und Pflanzenmaterial auf. Verhindert das Ansammeln von Schmutz und damit Verstopfungen
- Drei Jahre Herstellergarantie

### Optionen

- Im Feld installierbares Druckregulierungsmodul PRS-D möglich, um optimale Regenleistung sicherzustellen
- Violetter Griff zur Durchflussregulierung für Brauchwasseranwendungen (BPE-NP-HAN)
- Impulsgesteuerte Magnetspulen zur Verwendung mit batteriebetriebenen Steuergeräten für bis zu 10,4 bar von Rain Bird

### Kenndaten

- Druck: 1,4 bis 13,8 bar
- Durchfluss mit/ohne PRS-D-Option: 13,6 bis 68,1 m<sup>3</sup>/h; 3,78 bis 18,90 l/s
- Temperatur: bis 60 °C
- Stromversorgung: Magnetspule 24 VAC 50/60 Hz
- Einschaltstrom: 0,41 A (9,8 VA) bei 50/60 Hz
- Haltestrom: 0,30 (3,43 VA) bei 50/60Hz
- Spulenwiderstand: 30-39 Ohm, Nennwert

### Abmessungen

Modell	Höhe	Länge	Breite
• 300	34,61 cm	20,32 cm	17,78 cm

### Modelle

- 300-BPES: 3" NPT

BSP-Gewinde erhältlich; bei Bestellung angeben

### Empfehlungen

1. Rain Bird empfiehlt Durchflussraten, die eine Fließgeschwindigkeit in der Zulaufleitung von 2,29 m/s nicht überschreiten, um die Auswirkungen von Wasserschlag zu reduzieren.
2. Für Durchflussraten unter 1,14 m<sup>3</sup>/h (19,2 l/min) empfiehlt Rain Bird die Verwendung von vorgeschalteten Filtern, um eine Ansammlung von Schmutz unter der Membran zu verhindern.
3. Für Durchflussraten unter 2,27 m<sup>3</sup>/h (37,8 l/min) empfiehlt Rain Bird, die Durchflussregulierung im Aufsteiger von der vollständig geöffneten Position zwei volle Umdrehungen zuzudrehen.

### BPES 3-Zoll-Ventildruckverlust (bar)

Durchfluss m <sup>3</sup> /h	l/s	Durchgangsventil	Eckventil
13,6	227	0,46	0,47
24	400	0,19	0,21
36	600	0,14	0,14
48	800	0,21	0,19
60	1000	0,29	0,26
68	1136	0,34	0,31

### Anmerkungen

1. Verlustwerte gelten bei vollständig geöffneter Durchflussregulierung
2. PRS-Dial-Modul für alle Durchflussraten empfohlen



300-BPES

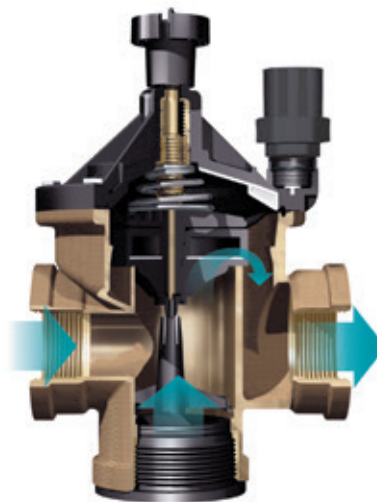

BPES Schnittdarstellung

### Bestellbeispiel

#### 300 – BPES – PRS-D

Größe 3"	Modell BPES	Option PRS-Dial: Druck Regulierungseinheit (muss separat bestellt werden)
-------------	----------------	---

Hinweis: Ventil und Druckregulierungseinheit PRS-D müssen separat bestellt werden. Bei nicht US-amerikanischen Anwendungen ist ein NPT- oder BSP-Gewinde anzugeben.

## PVC-Verschraubungen

Komplettes Rohrverteilersystem mit Innen- und Außengewinde

### Merkmale

- Ausziehbarer Verteiler ermöglicht einfachen Ventiltausch (bei unterschiedlichen Legelängen) ohne Schneiden oder Hinzufügen neuer Teile
- Große O-Ringe verhindern Undichtigkeiten
- Alle Teile können per Hand festgezogen werden
- Ventilverbinder mit Innengewinde lassen sich ohne Adapter direkt an Ventile mit Außengewinde anschließen
- Ventilverbinder mit Außengewinde lassen sich ohne Kupplungsstück direkt an Ventile mit Innengewinde anschließen
- Kein Teflon®-Band zur Eindichtung notwendig

### Kenndaten

- Betriebsdruck: 10,5 bar

### Modelle

Ausgewählte Produkte dargestellt. Die komplette Verfügbarkeit finden Sie in Ihrer lokalen Preisliste.

#### Typenreihe 1300 – Ventilanschlüsse mit Außengewinde

- RB1301-010: Kupplungsstück 1" IG x 1" AG Schwenkstück x 1" AG
- RB1301-210: 1" IG x 2 Ausgänge 1" AG Schwenkstück x 1" AG
- RB1303-010: Verteiler 2 Ausgänge 1" AG Schwenkstück x 1" IG
- RB1306-010: Kupplungswinkelstück 1" AG x 1" Schwenkstück AG
- RB1312-010: Kupplungswinkelstück 1" IG x 1" Schwenkstück AG
- RB1320-010: Kreuzstück 1" IG x 2 Ausgänge 1" AG Schwenkstück x 1" AG
- RB1330-010: Kupplungsstück 1" IG x 1" IG
- RB1330-131: Kupplungsstück 1" IG x ¾" IG
- RB1348-010: Kappe 1" IG
- RB1301-310: Verteiler 3 Ausgänge 1" IG x 3 Ausgänge 1" AG Schwenkstück x 1" AG
- RB1301-410: Verteiler 4 Ausgänge 1" IG x 4 Ausgänge 1" AG Schwenkstück x 1" AG

#### Typenreihe RB 1200 – Ventilanschlüsse mit Innengewinde

- RB1201-010: Kupplungsstück 1" IG x 1" IG Schwenkstück x 1" AG
- RB1201-210: 1" IG x 2 Ausgänge 1" IG Schwenkstück x 1" AG
- RB1203-010: Verteiler 2 Ausgänge 1" IG Schwenkstück x 1" IG
- RB1206-010: Kupplungswinkelstück 1" AG x 1" Schwenkstück IG
- RB1212-010: Kupplungswinkelstück 1" IG x 1" Schwenkstück IG
- RB1220-010: Kreuzverschraubung 1" F x 1" F Drehgelenk x 1" F Drehgelenk x 1" M
- RB1234-010: 1" Euro-Adapter
- RB1201-310: Verteiler 3 Ausgänge 1" IG x 3 Ausgänge 1" IG Schwenkstück x 1" AG
- RB1201-410: Verteiler 4 Ausgänge 1" IG x 4 Ausgänge 1" IG Schwenkstück x 1" AG
- RB1239-131: Adapter 1" AG x ¾" IG
- RB1282-010: Adapter 1" AG x 1" AG
- RB1282-131: Adapter 1" AG x ¾" AG



## MTT-100

Verteiler-T-Stück für Elektromagnetventile

### Anwendung

- Verteiler-T-Stück zum Herstellen eines Ventilverteilers für 1" (26/34) Ventile mit BSP-Innengewinde

### Merkmale

- Keine Werkzeuge erforderlich
- O-Ring ermöglicht wasserdichte Verbindungen zwischen T-Stücken (kein Teflonband erforderlich)
- Ventile in definierten Abständen
- Zum Bilden eines Ventilverteilers für jede gewünschte Anzahl von Ventilen (1 MTT-100 pro Elektromagnetventil)

### Kenndaten

- Druck: bis zu 10 bar
- 1" AG x 1" (26/34) AG (mit O-Ring) x 1" (26/34) IG BSP

### Abmessungen

- Länge: 12 cm

### Modell

Ausgewählte Produkte dargestellt. Überprüfen Sie Ihre regionale Preisliste für vollständige Verfügbarkeit.

- MTT-100

MTT-100



## PRS-Dial

Druckregulierungseinheit

### Merkmale

- Die Druckregulierungseinheit PRS-Dial ist ausgezeichnet zur Regulierung des Ausgangsdrucks am Ventil geeignet, unabhängig von Schwankungen des Eingangsdrucks. Die sichtbare Skala sorgt für schnelle und einfache Einstellung. Der Regler eignet sich für alle Rain Bird-Ventile der Serien PGA, PEB, PESB, PESB-R, EFB-CP und BPES
- Reguliert und hält den Ausgangsdruck zwischen 1,04 und 6,9 bar innerhalb von  $\pm 0,21$  bar konstant
- Ergonomisches Design, Deckelverschluss zur Verhinderung von Vandalismus
- Wasserfester Einstellzylinder verhindert Nebelbildung und Festfressen
- Einstellzylinder passt zur Nachrüstung in alle vorhandenen PRS-D
- Schrader-Ventil verbindet Druckschlauchmanometer
- Einfache Installation im Feld. Der PRS-Dial wird unter Magnetspule und Adapter geschraubt
- Korrosionsbeständiges, glasfaserverstärktes Nylon sichert beständige Leistung

### Betriebsbereich

- Druck: Bis 6,9 bar\*
- Regulierung: 1,04 bis 6,9 bar
- Durchfluss: Siehe Tabelle

\* Obwohl die Druckregulierungseinheit PRS-Dial einem Druck bis zu 13,8 bar widerstehen kann, ist eine genaue Druckregulierung nur bis zu 6,9 bar möglich

### Modell

- PRS-D

### Anwendungsinformationen

- Für den korrekten Betrieb ist ein Eingangsdruck notwendig, der mindestens 1,04 bar höher ist als der gewünschte Ausgangsdruck
- Für Installationen mit sehr hohem Druck oder in unebenem Gelände installieren Sie vorzugsweise Regner mit integrierter PRS-Druckregulierung und/oder Rückschlagventil SAM
- Wenn der Eingangsdruck mehr als 6,9 bar beträgt, wird ein Hauptventil mit Druckregulierung oder eine Druckregulierung in der Hauptleitung erforderlich
- Rain Bird empfiehlt die Druckregulierungseinheit nicht für Anwendungen außerhalb der empfohlenen Durchflussbereiche einzusetzen
- Um die Auswirkungen von Wasserschlag zu reduzieren, empfiehlt Rain Bird Durchflussraten in der Leitung von maximal 2,29 m/s
- Für Durchflussraten unter 2,27 m<sup>3</sup>/h (37,8 l/min oder 10 gpm) empfiehlt Rain Bird die Durchflussregulierung im Aufsteiger von der vollständig geöffneten Position zwei volle Umdrehungen zuzudrehen

† Hinweis: Ventil und Druckregulierungseinheit PRS-Dial müssen separat bestellt werden.

### Ventildurchflussbereiche\*

Modell	m <sup>3</sup> /h	(l/min)
100-PGA	1,14–9,08	19,2–151
150-PGA	6,81–22,70	113–378
200-PGA	9,08–34,05	151–568
100-PEB	1,14–11,35	19,2–189
150-PEB	4,54–34,05	76–568
200-PEB	17,03–45,40	284–757
100-PESB/PESB-R	1,14–11,35	19,2–189
150-PESB/PESB-R	4,54–34,05	76–568
200-PESB/PESB-R	17,03–45,40	284–757
100-EFB-CP	1,14–11,35	19,2–189
125-EFB-CP	4,54–18,16	76–302
150-EFB-CP	4,54–31,78	76–529
200-EFB-CP	4,54–45,40	76–757
300-BPES	13,62–68,10	227–1136

\* Dies sind die Ventildurchflussbereiche\*.



PRS-Dial



PRS-Dial-Schnittdarstellung



150 PEB mit PRS-Dial Installation†



300 BPES mit PRS-Dial Installation†



## Typenreihe RC: 5LRC

Schnellkupplungsventile und -schlüssel aus Messing

### Anwendungen

Schnellkupplungsventile für unterirdische Wasserversorgungsauslässe in Rasenflächen oder öffentlichen Parkanlagen. Sie schließen bündig mit dem Gelände ab und dienen als Anschluss für überirdische Regner oder Wasserschläuche.

### Merkmale

- Messingkonstruktion
- Schlüssel wird in die Oberseite des Ventils gesteckt. Eine Drehung des Schlüssels öffnet das Ventil und gibt das Wasser frei. Entfernen Sie den Schlüssel, um das Ventil zu schließen
- Thermoplast-Abdeckung für Langlebigkeit
- Interne Ventildfeder aus Edelstahl verhindert Leckage

### Kenndaten

- 5LRC
- Durchfluss: 7,0 bis 16,0 m<sup>3</sup>/h
- Druck: 0,4 bis 8,6 bar

### Druckverlust (bar) Schnellkupplungsventile

Durchfluss (m <sup>3</sup> /h)	5LRC
7,0	0,30 bar
8,0	0,40 bar
9,0	0,50 bar
10,0	0,61 bar
12,0	0,85 bar
14,0	1,15 bar
16,0	1,48 bar

### Abmessungen

- 5LRC – Höhe: 14,0 cm

### Modelle

*Ausgewählte Produkte dargestellt. Die komplette Verfügbarkeit finden Sie in Ihrer lokalen Preisliste.*

- 33DK: Ventilschlüssel ¾" AG und ½" IG
- 5LRC: 1 Zoll BSP-Einlass mit Innengewinde und abschließbarer Gummiabdeckung
- 55K-1: Ventilschlüssel 1" BSP AG



5LRC

## Typenreihe SH: SHO und SH2BSP

Messing-Schlauchdrehgelenk

### Anwendungen

SHO/SH2BSP werden mit dem 33DK/55K-1 Schlüssel für Schnellkupplungsventile verbunden. Der Schlauch kann ohne Knicke in jede Richtung gezogen und um ganze 360° geschwenkt werden.

### Merkmale

- Messingkonstruktion
- O-Ring-Dichtung
- Zusammen mit den 33DK/55K-1 Schlüsseln verwendet

### Kenndaten

#### SHO

- Eingangsanschluss mit IG: ¾"
- Ausgangsanschluss mit AG: ¾"

#### SH2BSP

- Eingangsanschluss mit IG: 1"
- Ausgangsanschluss mit AG: 1"

### Modelle

*Ausgewählte Produkte dargestellt. Die komplette Verfügbarkeit finden Sie in Ihrer lokalen Preisliste.*

- SHO: Schlauchdrehgelenk ¾ Zoll
- SH2BSP: Schlauchdrehgelenk 1 Zoll



SHO

## Typenreihe P-33: P-33 / P-33DK

Schnellkupplungsventile und -schlüssel aus Kunststoff

### Anwendungen

Diese Schnellkupplungsventile ermöglichen den problemlosen Zugang zum Wasser von einem unterirdischen Rohrleitungssystem und können in Verbindung mit Schläuchen für die manuelle Beregnung oder für Reinigungsarbeiten verwendet werden.

### Merkmale

- Verwendet in Verbindung mit P-33DK Schlüssel zum Drehen und Absperren mit geripptem Griff
- Delrin™ Ventilkäfig
- 2-teiliges Ventilkörperdesign. 1-teiliger Schlüssel
- Edelstahlfeder
- Abdeckung rastet am Ventilkörper ein, um Fremdkörper außen zu halten.
- Stoßbeständiger Kunststoff mit UV-Inhibitoren
- O-Ring-Dichtung

### Kenndaten

- Maximaler Betriebsdruck: 6,2 bar
- Ventil: ¾" Eingangsanschluss AG
- Taster: ¾" Ausgangsanschluss AG
- ¾" Eingangsanschluss IG; ¾" (20/27) Ausgangsanschluss AG

### Druckverlust (bar) Schnellkupplungsventile der Typenreihe P-33

Durchfluss (m <sup>3</sup> /h)	P-33
2,5	< 0,1
3,0	-0,13
3,5	-0,18
4,0	-0,23
4,5	-0,29
5,0	-0,35

### Abmessungen

- Höhe P-33 Schnellkupplungsventil: 13,8 cm
- Höhe P-33DK Schlüssel: 18,0 cm

### Modelle

*Ausgewählte Produkte dargestellt. Überprüfen Sie Ihre regionale Preisliste für vollständige Verfügbarkeit.*

- P-33: Schnellkupplungsventil
- P-33DK: Ventilschlüssel für P-33



P-33



P-33DK

## Typenreihe VBA

Polypro Ventilkästen – Ventilkästen mit dem besten Preis-/Leistungs-Verhältnis.

### Anwendungen

Rechteckige und runde Ventilkästen aus Kunststoff gewährleisten problemlos Zugriff auf die elektrischen und manuellen Ventile sowie andere in den automatischen Bewässerungsanlagen verwendete Ausrüstungen. Diese Ventilkästen werden insbesondere für die Hausgartenbewässerung empfohlen.

### Merkmale

- Gehäuse aus schwarzem Polypropylen. Grüne Abdeckung aus gleichem Material
- Abdeckung inbegriffen (mit Ausnahme von Erweiterungen)
- Erweiterungen erhältlich für die Modelle VBA02674 und VBA02675
- Ästhetisch, leicht und ineinander verschachtelt zur Reduzierung der Frachtkosten
- Verschließbarer Deckel
- Exklusiver T-COVER-Deckel
- Leicht zu identifizieren: Eingegossene Modellnummer und Rain Bird-Kennzeichnung
- Leicht zu öffnen: Loch und Kerbe für 2 in 1 Anhebeschlüssel
- Vorgeschnittene Rohrein- und -ausgänge. Keine Werkzeuge erforderlich

### Modelle

Ausgewählte Produkte dargestellt (siehe Tabelle unten). Die komplette Verfügbarkeit finden Sie in Ihrer lokalen Preisliste.



### Abmessungen

Runde Ventilboxen	VBA17186
ØS Durchmesser	210 mm
ØB Durchmesser	180 mm
H Höhe	120 mm

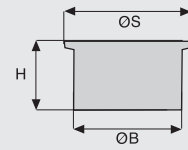

Runde Ventilboxen	VBA02672	VBA02673
ØS Durchmesser	160 mm	242 mm
ØB Durchmesser	200 mm	335 mm
H Höhe	236,5 mm	255 mm
LC-Slitze für Rohr (Breite)	67 mm	52 mm
HC-Slitze für Rohr (Höhe)	64 mm	89 mm

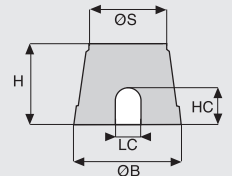

Erweiterungen	VBA02676	VBA07777
LS2 Länge	382 mm	530 mm
IS2 Breite	255 mm	380 mm
H2 Höhe	180 mm	190 mm
LB2 Länge	394 mm	550 mm
IB2 Breite	266 mm	380 mm
Rechteckige Ventilkästen	VBA02674	VBA02675
LS1 Länge	386 mm	545 mm
IS1 Breite	267 mm	380 mm
H1 Höhe	305 mm	305 mm
LB1 Länge	505 mm	630 mm
IB1 Breite	370 mm	480 mm
LC-Slitze für Rohr (Breite)	70 mm	80 mm
HC-Slitze für Rohr (Höhe)	105 mm	105 mm

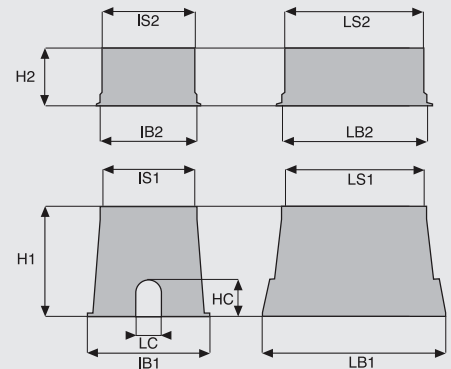

Rundes Beregnungsstandrohr	Runde 7 Zoll Ventil-Box	Runde 10 Zoll Ventil-Box	Standard-Erweiterung	Jumbo-Erweiterung	Standard-Ventilkasten	Jumbo-Ventilkasten
<b>WEITERE MERKMALE</b>						
<ul style="list-style-type: none"> <li>• Gehäuse aus schwarzem Polypropylen. Grüner Deckel aus dem gleichen Material</li> <li>• Ästhetisch, leicht und ineinander verschachtelt zur Reduzierung der Frachtkosten</li> <li>• Runder Bewässerungshydrant mit eingebautem ¾" (20/27)-Ventil</li> </ul>	<ul style="list-style-type: none"> <li>• Boxen aus schwarzem Polypropylen. Grüner Deckel aus dem gleichen Material</li> <li>• Einschließlich Abdeckung</li> <li>• Ästhetisch, leicht und ineinander verschachtelt zur Reduzierung der Frachtkosten</li> </ul>	<ul style="list-style-type: none"> <li>• Boxen aus schwarzem Polypropylen. Grüner Deckel aus dem gleichen Material</li> <li>• Einschließlich Abdeckung</li> <li>• Ästhetisch, leicht und ineinander verschachtelt zur Reduzierung der Frachtkosten</li> </ul>	<ul style="list-style-type: none"> <li>• Verfügbare Erweiterungen für die Modelle VBA02674</li> <li>• Ästhetisch, leicht und ineinander verschachtelt zur Reduzierung der Frachtkosten</li> </ul>	<ul style="list-style-type: none"> <li>• Verfügbare Erweiterungen für die Modelle VBA02675</li> <li>• Ästhetisch, leicht und ineinander verschachtelt zur Reduzierung der Frachtkosten</li> </ul>	<ul style="list-style-type: none"> <li>• Boxen aus schwarzem Polypropylen Grüne Abdeckung aus dem gleichen Material</li> <li>• Einschließlich Abdeckung</li> <li>• Erweiterungen verfügbar</li> <li>• Ästhetisch, leicht und ineinander verschachtelt zur Reduzierung der Frachtkosten</li> <li>• Verschließbare Abdeckung</li> <li>• Ausschließlich T-COVER:                             <ul style="list-style-type: none"> <li>- Leicht zu identifizieren: Eingegossene Modellnummer und Rain Bird-Kennzeichnung</li> <li>- Leicht zu öffnen: Loch und Kerbe für 2 in 1 Anhebeschlüssel</li> </ul> </li> <li>• Vorgeschnittene Rohrein- und -auslässe: Kein Werkzeug erforderlich</li> </ul>	<ul style="list-style-type: none"> <li>• Boxen aus schwarzem Polypropylen Grüne Abdeckung aus dem gleichen Material</li> <li>• Einschließlich Abdeckung</li> <li>• Erweiterungen verfügbar</li> <li>• Ästhetisch, leicht und ineinander verschachtelt zur Reduzierung der Frachtkosten</li> <li>• Verschließbare Abdeckung</li> <li>• Ausschließlich T-COVER:                             <ul style="list-style-type: none"> <li>- Leicht zu identifizieren: Gegossene Modell- Nummer und Rain-Bird-Kennzeichnung</li> <li>- Leicht zu öffnen: Loch und Kerbe für 2 in 1 Anhebeschlüssel</li> </ul> </li> <li>• Vorgeschnittene Rohrein- und -auslässe: Kein Werkzeug erforderlich</li> </ul>
<b>MODELLE</b>						
<ul style="list-style-type: none"> <li>• VBA17186: Runder Bewässerungshydrant mit eingebautem ¾ Zoll (20/27)-Ventil</li> </ul>	<ul style="list-style-type: none"> <li>• VBA02672: Runde Ventilbox mit Bayonetdeckel</li> </ul>	<ul style="list-style-type: none"> <li>• VBA02673: Runde Ventilbox mit Klippdeckel</li> </ul>	<ul style="list-style-type: none"> <li>• VBA02676: Erweiterung für Modell VBA02674 (ohne Abdeckung)</li> </ul>	<ul style="list-style-type: none"> <li>• VBA07777: Erweiterung für Modell VBA02675 (ohne Abdeckung)</li> </ul>	<ul style="list-style-type: none"> <li>• VBA02674: Rechteckige Ventilkästen mit Riegelverschluss-Abdeckung</li> <li>• VBA02674C: Deckel für Ventilbox des Modells VBA02674 und für die Erweiterung VBA02676</li> </ul>	<ul style="list-style-type: none"> <li>• VBA02675: Rechteckige Ventilkästen mit Riegelverschluss-Abdeckung</li> <li>• VBA02675C: Abdeckung für Ventilkastenmodell VBA02675 und für die Verlängerung VBA07777</li> </ul>

### Ventilkästen der VB-Serie

Ventilkästen in gewerblicher Ausführung mit zahlreichen branchenführenden Merkmalen

#### Merkmale

- Robust und stabil: Mehrere Formen und Größen mit gerippten Seiten und breitem Flansch sorgen für maximale Haltbarkeit, Druckfestigkeit und Stabilität
- Intelligente Deckelkonstruktion: Ohne Löcher, um Schädlinge fernzuhalten, abgeschrägte Kanten zur Minimierung des Beschädigungsrisikos durch Rasengeräte, einfacher Zugang per Hand oder mit Schaufel
- Flexible Installationen: Ineinandergreifende Böden zum Stapeln der Kästen, Verlängerungsmodelle und vorgestanzte Rohrausbrechlöcher unterstützen tiefere und flexiblere Installationen
- Umweltfreundlich: Umweltfreundliches, LEED-konformes Material aus 100 % recycelten Materialien hergestellt (nur schwarze Boxen und schwarze Abdeckungen)

#### Modelle

Ausgewählte Produkte dargestellt (siehe Tabelle unten). Die komplette Verfügbarkeit finden Sie in Ihrer lokalen Preisliste.



Runde 7 Zoll Ventil-Box	Runde 10 Zoll Ventil-Box	Standard-Ventilkasten	Standard-Erweiterung	Jumbo-Ventilkasten	Jumbo-Erweiterung	Super-Jumbo Ventil-Box	Maxi Jumbo Ventil-Box
<b>GRÖSSE</b>							
Durchmesser unten: 21,4 cm Höhe: 23,4 cm	Durchmesser unten: 30,0 cm Höhe: 26,0 cm	Länge: 59,0 cm Breite: 49,1 cm Höhe: 31,8 cm	Länge: 50,8 cm Breite: 37,5 cm Höhe: 17,1 cm	Länge: 70,0 cm Breite: 53,2 cm Höhe: 31,6 cm	Länge: 62,0 cm Breite: 45,5 cm Höhe: 17,2 cm	Länge: 84,1 cm Breite: 60,7 cm Höhe: 38,1 cm	Länge: 102,5 cm Breite: 68,9 cm Höhe: 45,7 cm
<b>WEITERE MERKMALE</b>							
<ul style="list-style-type: none"> <li>• Einfach zu lösende vorgestanzte Ausbrechlöcher vereinfachen die Rohrverlegung und verkürzen die Installationszeiten</li> <li>• Vier vorgestanzte Ausbrechlöcher im gleichen Abstand für Rohre mit einem Durchmesser von bis zu 5,0 cm</li> </ul>	<ul style="list-style-type: none"> <li>• Einfach zu lösende vorgestanzte Ausbrechlöcher vereinfachen die Rohrverlegung und verkürzen die Installationszeiten</li> <li>• Vier vorgestanzte Ausbrechlöcher im gleichen Abstand für Rohre mit einem Durchmesser von bis zu 5,0 cm</li> </ul>	<ul style="list-style-type: none"> <li>• Zwei große, mittige vorgestanzte Ausbrechlöcher bieten Platz für Rohre mit einem Durchmesser von bis zu 8,9 cm und elf vorgestanzte Ausbrechlöcher für Rohre mit einem Durchmesser von bis zu 5,0 cm</li> </ul>	<ul style="list-style-type: none"> <li>• Erweiterungsmodelle unterstützen tiefere und flexiblere Installationen</li> </ul>	<ul style="list-style-type: none"> <li>• Einfach zu lösende vorgestanzte Ausbrechlöcher vereinfachen die Rohrverlegung und verkürzen die Installationszeiten</li> <li>• Zwei große, mittige vorgestanzte Ausbrechlöcher für Rohre mit einem Durchmesser bis zu 8,9 cm (Verlängerungen haben keine vorgestanzten Ausbrechlöcher)</li> </ul>	<ul style="list-style-type: none"> <li>• Erweiterungsmodelle für tiefere und flexiblere Installationen</li> </ul>	<ul style="list-style-type: none"> <li>• Einfach zu lösende vorgestanzte Ausbrechlöcher vereinfachen die Rohrverlegung und verkürzen die Installationszeiten</li> <li>• 13 große vorgestanzte Ausbrechlöcher mit einem Durchmesser bis zu 8,9 cm</li> </ul>	<ul style="list-style-type: none"> <li>• Einfach zu lösende vorgestanzte Ausbrechlöcher vereinfachen die Rohrverlegung und verkürzen die Installationszeiten</li> <li>• Sechs große vorgestanzte Ausbrechlöcher an den Enden bieten Platz für Rohre mit einem Durchmesser von bis zu 12,7 cm und 12 vorgestanzte Ausbrechlöcher an den Seiten für Rohre mit einem Durchmesser von bis zu 7,6 cm</li> </ul>
<b>MODELLE</b>							
<ul style="list-style-type: none"> <li>• VB7RND: 7" rundes Gehäuse &amp; grüner Deckel</li> <li>• VB7RNDNB: Nur 7-Zoll-Rundkörper</li> <li>• VB7RNDNBKL: Schwarzer Deckel</li> <li>• VB7RNDGL: Grüner Deckel</li> <li>• VB7RNDPVL: Violetter Deckel</li> </ul>	<ul style="list-style-type: none"> <li>• VB10RND: 10" rundes Gehäuse &amp; grüner Deckel</li> <li>• VB10RNDNB: 10" nur rundes Gehäuse</li> <li>• VB10RNDL: Grüner Deckel</li> <li>• VB10RNDPL: Lila Deckel</li> <li>• VB10RNDNBKL: Schwarzer Deckel</li> <li>• VB10RNDH: 10" rundes Gehäuse &amp; grüner Deckel mit Verschluss</li> </ul>	<ul style="list-style-type: none"> <li>• VBSTD: Standard-Gehäuse &amp; Grüner Deckel</li> <li>• VBSTDNB: Nur Standard-Gehäuse</li> <li>• VBSTDNL: Grüner Deckel</li> <li>• VBSTDPL: Lila Deckel</li> <li>• VBSTDH: Standard-Gehäuse &amp; Grüner Deckel mit Verschluss</li> </ul>	<ul style="list-style-type: none"> <li>• VBSTD6EXTB: Nur Standard-Verlängerungsgehäuse</li> </ul>	<ul style="list-style-type: none"> <li>• VBJMB: Jumbo-Gehäuse &amp; Grüner Deckel</li> <li>• VBJMBNB: Nur Jumbo-Gehäuse</li> <li>• VBJMBGL: Grüner Deckel</li> <li>• VBJMBPL: Lila Deckel</li> <li>• VBJMBH: Jumbo-Gehäuse &amp; Grüner Deckel mit Verschluss</li> </ul>	<ul style="list-style-type: none"> <li>• VBMB6EXTB: Nur Jumbo-Verlängerungsgehäuse</li> </ul>	<ul style="list-style-type: none"> <li>• VBSPRH: Super Jumbo-Gehäuse &amp; Grüner Deckel mit Doppelverschluss</li> </ul>	<ul style="list-style-type: none"> <li>• VBMAXH: Maxi Jumbo-Gehäuse &amp; Grüner Deckel mit Doppelverschluss</li> </ul>

#### VERRIEGELUNGSSYSTEME

- VB-LOCK-P: Fünfkopfschraube 1,0 x 5,7 cm, Unterlegscheibe und Clip

SCHUTZ VOR VANDALISMUS

## DBM10

Kabelverbinder zum schnellen Verbinden

### Merkmale

- Zugelassen für 30 V nasse/feuchte Orte
- Ermöglicht elektrische Verbindungen mit bis zu 3 Drähten von 1,5 oder 0,8 mm<sup>2</sup>
- IP 67 und kompakt
- Selbst-abisolierend
- Zur Verwendung mit isoliertem Kupferdraht
- Einteilige Metallklinge verbessert den Stromfluss zwischen den Leitern
- Durchsichtiger grüner Druckverschluss für sichtbare Verbindungen
- UV-beständig und stoßfest

### Kenndaten

- Silikondichtmittel (-45 °C bis 200 °C)
- Maximale Drahtspannung: 600 V

### Modell

- DBM10, Beutel mit 10 Stück



DBM10



## KING

Wasserdichte Kabelverbinder

### Merkmale

- Feder rastet für festen Griff am Kabel ein
- Beseitigt Ausfälle aufgrund von Feuchtigkeit und Korrosion
- Verhindert Funkenbildung
- Nur Kupfer-zu-Kupfer-Kabel Kann nicht wiederverwendet werden
- Für elektrische Anschlüsse in Niederspannungsinstallationen (< 30 V)
- Für elektrische Verbindungen mit bis zu 2 Drähten von 2,5 mm<sup>2</sup> oder 3 Drähten von 1,5 mm<sup>2</sup>
- Wasserdicht

### Kenndaten

- Maximale Drahtspannung: 30V

### Modell

- KING

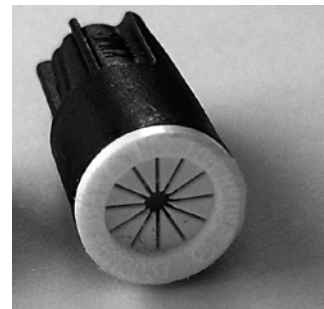

KING

## Kabelverbinder Typenreihe WC

Elektrische Anschlüsse im Handumdrehen

### Merkmale und Vorteile

- Schnellere Installation: Kabelverbinder der WC-Serie sind schnell zu installieren und bieten zuverlässige Feuchtigkeitsabdichtung für Steuergerät- und elektrische Ventilanschlüsse
- Vereinfachte Lagerhaltung: Dies ist der einzige Kabelverbinder, den Sie benötigen. Er eignet sich ideal für Zweileiter-Decoder-Systeme
- Rückrufe vermeiden: Die Lokalisierung und Reparatur von korrodierten Kabelanschlüssen kostet Ihr Unternehmen Zeit und Geld. Vermeiden Sie überflüssige Rückrufe an den Kundendienst
- Verwendung für Standard-Steuergeräte, Ventilkästen und Bodenfeuchtesensoren
- Kabelkombinationen reichen von 0,3 mm<sup>2</sup> bis 8,4 mm<sup>2</sup>
- Für Anschlüsse von 24 VAC bis 600 VAC
- UL 486D-zertifiziert für direkte Erdverlegung
- Die Kabelfixierung sorgt dafür, dass die Kabel sicher halten und nicht auseinandergezogen werden können
- Wasserabweisendes Silikondichtmittel schützt Kabelverbindung
- Das UV-beständige Material gewährleistet hohe Qualität der Kabelverbindung auch nach sehr langen Perioden mit Sonneneinstrahlung

### Modelle

- WC20: Silikonrohr für die Erdverlegung, Rot Gelb Mutter, Beutel à 20 Stück

### Kabelkombinationen (für Volldraht und Litzen)

WC20	
2-3 x 5,3 mm <sup>2</sup>	2 x 0,8 mm <sup>2</sup>
2-5 x 3,3 mm <sup>2</sup>	1 x 8,3 mm <sup>2</sup> mit 2 x 0,8 mm <sup>2</sup>
2-5 x 2,1 mm <sup>2</sup>	3 x 5,3 mm <sup>2</sup> mit 1 x 0,8 mm <sup>2</sup>
4-6 x 1,3 mm <sup>2</sup>	3 x 3,31 mm <sup>2</sup> mit 3 x 0,8 mm <sup>2</sup>
3 x 2,1 mm <sup>2</sup> w/2 x 0,8 mm <sup>2</sup>	

Die aufgelisteten Kombinationen sind nur ein Beispiel der gängigsten Kabelkombinationen.



WC20



## Mehradriges Bewässerungskabel

### Anwendungen

Mehradriges Kabel für sehr niedrige Spannungen (< 30 Volt). Ideal für die Verlegung der Stromversorgung von Steuergerät-Klemmenleisten zu Elektromagnetventilen.

### Merkmale

- Modelle mit 3, 5, 7, 9 und 13 Leitern
- Mehradriges Einzelkernkabel
- Schwarzer Polyethylenmantel. Wandstärke: 0,64 mm. Äußerst beständig gegenüber mechanischen Belastungen, Chemikalien und Feuchtigkeit.
- PE-Mantel mit Nylon-Reißleine zur Erleichterung der Abisolierung
- 0,8 mm<sup>2</sup> Leiterquerschnitt für jede Art von Beregnungsanlage in Hausgärten
- Max. Distanz zwischen Steuergerät und Ventil: 350 m (175 m bei 2 Ventilen)
- Kabel gekennzeichnet mit „Rain Bird“
- Markierung in 1-Meter-Schritten

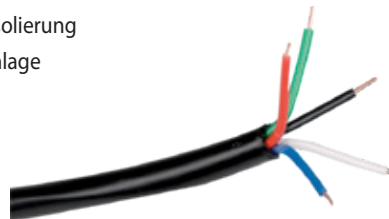

Mehradriges Bewässerungskabel



### Modelle

Ausgewählte Produkte dargestellt. Die komplette Verfügbarkeit finden Sie in Ihrer lokalen Preisliste.

- Irricable 3/75: 3 Leiter, 75-m-Trommel
- Irricable 3/150: 3 Leiter, 150-m-Trommel
- Irricable 5/75: 5 Leiter, 75-m-Trommel
- Irricable 5/150: 5 Leiter, 150-m-Trommel
- Irricable 7/75: 7 Leiter, 75-m-Trommel
- Irricable 7/150: 7 Leiter, 150-m-Trommel
- Irricable 9/75: 9 Leiter, 75-m-Trommel
- Irricable 13/75: 13 Leiter, 75-m-Trommel

## Einadriges Stromkabel

### Anwendungen

Einadriges Kabel für sehr niedrige Spannungen (< 30 V). Ideal für das Verlegen der Stromversorgung von Steuergeräten zu Decodern oder Getrieberegern mit im Kopf integriertem Ventil

### Merkmale

- Starrer blanker Kupferdraht
- Erhältlich als Kabel mit einfacher PE-Isolierung
- Querschnitt: 1,5 mm<sup>2</sup>
- Wandstärke: 3 mm
- Äußerst beständig gegenüber mechanischen Belastungen, Chemikalien, Feuchtigkeit
- Kabel gekennzeichnet mit „Rain Bird“
- Markierung in 1-Meter-Schritten



DI 115

### Modelle

Ausgewählte Produkte dargestellt. Die komplette Verfügbarkeit finden Sie in Ihrer lokalen Preisliste.

- SI 115: 1 x 1,5 mm<sup>2</sup>, Kabel mit PE-Isolierung, 500-m-Trommel
- DI 115: 1 x 1,5 mm<sup>2</sup>, Kabel mit PVC- und PE-Isolierung, 500-m-Trommel

## Decoder-Kabel

### Anwendungen

Ideal zur Verwendung als Netz- und Kommunikations-/Steuerkabel für Decoder und SiteControl-Systeme.

### Merkmale

- 2 starre blanke Kupferdrähte mit einem PE-Isoliermantel
- Querschnitt: 2,5 mm<sup>2</sup>

### Modell

Ausgewählte Produkte dargestellt. Die komplette Verfügbarkeit finden Sie in Ihrer lokalen Preisliste.

- Decoder-Kabel 500-m-Trommel



Decoder-Kabel

## Abisolierwerkzeug

### Anwendungen

Multifunktionswerkzeug für alle runden Standardkabel. Zum schnellen, sicheren und präzisen Abisolieren des Außenmantels und der Aderumhüllung.

### Merkmale

- Einstellung der Schneidetiefe nicht erforderlich
- Keine Beschädigung der Drähte
- Abisolierungsbereich: 0,2 – 4,0 mm<sup>2</sup>
- Radiales Schneiden und Abisolieren (bis zu 20 cm) in einem Schritt
- Zusätzlicher Längsschneider für Abisolierlängen über 20 cm

### Modell

Ausgewählte Produkte dargestellt. Überprüfen Sie Ihre regionale Preisliste für vollständige Verfügbarkeit.

- Abisolierzange



Abisolierzange



## Steuergeräte



### Tipps zum Wassersparen

- Die Funktion zur saisonalen Anpassung ist bei allen mit Wechselstrom betriebenen Rain Bird Steuergeräten verfügbar, so dass Benutzer die Bewässerungspläne leicht an die sich ändernden saisonalen Wasseranforderungen der Landschaft anpassen können. Die Steuergeräte der ESP-LX-Serie verfügen außerdem über eine automatische monatliche Saisonanpassung, die durch automatische Anpassungen jeden Monat des Jahres hilft, Wasser zu sparen. Mit LNK-WLAN-Modul kompatible Steuergeräte können täglich mit der Funktion „Automatische Jahreszeitanpassung“ in der Rain Bird App eingestellt werden.
- Wassereinsparungen können auch durch tägliche Anpassungen des Bewässerungsplans optimiert werden, die die Bewässerung auf der Grundlage des aktuellen Wetters fein abstimmen. Alle Steuergeräte der ESP-LX-Serie können durch Hinzufügen eines lokalen Regensensors oder eines Bodenfeuchtesensors leicht um eine intelligente wetterbasierte/ET- oder Bodenfeuchte-Bewässerungssteuerung erweitert werden.
- Alle Rain Bird Steuergeräte vereinfachen das Sparen durch eine Vielzahl von flexiblen Programmierfunktionen. Auf Knopfdruck können ESP-ME3 und ESP-TM2 ein zuvor gespeichertes „Contractor Default“-Bewässerungsprogramm abrufen; die „Delayed Recall“-Funktion der ESP-LX-Serie kehrt nach einer vom Benutzer eingestellten Zeitspanne automatisch zu typischen Bewässerungsprogrammen zurück.

Einführung

Sprühler

Rotations- und Versenkrengewässer

Getrieberemmer

Ventile

Steuergeräte

Sensoren und Messgeräte

Zentralsteuerungen

Tropfbewässerung

Filterung

Sonstiges



NEU

Wichtigste Produkte	Nutzt iQ4		WLAN BEREIT		Nutzt iQ4		Bluetooth		
	ESP-LXIVM	ESP-TM2	ESP-RZXE	ESP-ME3	ESP-LXME ESP-LXMEF	ESP-LXD	Digitale Wasserzeitschaltuhr	WPX	TBOS BT
Hausgartenanlage		•	•	•			•	•	•
Park, Gewerbe, große Gärten	•	•	•	•	•	•	•	•	•
Gewerbe, große Anlagen	•				•	•			•
<b>Steuergerättyp</b>									
Hybrid	•	•		•	•	•			
Ortsfest							•	•	•
Batteriebetrieben							•	•	•
Für Innenräume	•	•	•	•	•	•	•		•
Für Außenmontage	•	•	•	•	•	•	•		•
<b>Ausstattungsmerkmale</b>									
Stationen (bis zu)	60/240	12	8	22	48	200	1	6	6
Programme (bis zu)	10/40	3	–	4	4	4	1	6	3
Stationslaufzeit (bis zu)	96 Std.	6 Std. <sup>1</sup>	199 min.	6 Std. <sup>1</sup>	12 Std. <sup>1</sup>	12 Std. <sup>1</sup>	6 Std.	4 Std.	12 Std.
Anzahl der Startzeiten je Programm (bis zu)	8	4	6	6	8	8	2	6	8
Überspannungsschutz	•	•		•	•	•			•
230-VAC-Anschlussoption	•	•	•	•	•	•			•
Hauptventil/Pumpenstart	• <sup>2</sup>	•	•	•	• <sup>2</sup>	• <sup>2</sup>		Nur Modelle mit mehreren Stationen	•
Wasserbudget	• <sup>4</sup>	•	•	•	• <sup>4</sup>	• <sup>4</sup>		•	•
Individuelles Programm/Zonenabschaltung	•	•		•	•	•			•
Verzögerung bei Regen	•	•		•	•	•	•	•	•
Mobile Anwendung programmierbar	•		•	•	•	•		•	•
Sensoranschlüsse, Statusanzeige und Umgehung	•			•	•	•		•	•
Verzögerung zwischen den Stationen (bis zu)	0–60 Min.	9 Std.		9 Std.	0–10 Min.	0–10 Min.			1 Sek.–1 Std. <sup>6</sup>
Durchflussmessung	•			•	• <sup>5</sup>	•			•
Simultaner Betrieb mehrerer Stationen	•				•	•			•
Cycle+Soak™	•			• <sup>7</sup>	•	•			• <sup>6</sup>
Überlappende Programme	•			•	•	•			•
Ein/Aus manuell	•	•	•	•	•	•	•	•	•
Fernbedienung möglich	•	•		•	•	•			•
Diagnosefunktion	•				•	•			•
Diagnose für Ventilkurzschluss	•	•		•	•	•			•
Programmierung außerhalb des Ventilkastens									•
Untertauchbar (bis zu)								1 m	1 m
Schutz gegen Vandalismus/Manipulation									•
Selbstreinigende Magnetspule									•
Anzeige bei schwacher Batterie								•	•
Programme speichern/wiederherstellen	•	•		•	•	•		•	•
Hauptventil EIN/AUS nach Station	•	•		•	•	•			•
Berechnung der Gesamtlaufzeit je Programm	•				•	•	•		•
Regensensor-Umgehung nach Station	•	•	•	•	•	•		•	•
<b>Programmierung</b>									
7 Tage die Woche	•	•	•	•	•	•	•	•	•
Einzelne Wochentage	•	•	•	•	•	•		•	•
Zyklisch 1–31	•	•		•	•	•		•	•
Gerade/ungerade Tage	•	•	•	•	•	•	•	•	•
Ungerade Tage mit 31	•	•		•	•	•		•	•
365-Tage-Kalender	•	•	•	•	•	•	•	•	•
Einzelner Kalendertag Aus	•				•	•			•
<b>Kompatibel mit Zentralsteuerung</b>									
Auf IQ™ aufrüstbar	•				•	•			•
<b>Schrank</b>									
Kunststoff für Innenbereich		•	•	•					
Kunststoff für Außenmontage		•	•	•	•	•		•	•
Pulverbeschichtetes Metall für Innenbereich	•				•	•			•
Edelstahlstandfuß	•				•	•			•
Standfuß aus pulverbeschichtetem Metall	•				•	•			•
<b>Hardware/Zubehör</b>									
Zweileiter-Geräte und Zubehör	•					•			
Regenmessung (Regensensor erforderlich)	•	•	•	•	•	•	•	•	•
Durchflussmessung (Durchflusssensor erforderlich)	•			•	Nur ESP-LXMEF	•			•
SMRT-Y Bodenfeuchtesensor		•	•	•					

<sup>1</sup> Mithilfe des Wasserbudgets kann die Zeitplanung erweitert werden    <sup>2</sup> Programmierbar nach Station    <sup>3</sup> 6 unabhängige Startzeiten pro Zone    <sup>4</sup> Für jedes Programm und nach Monat wählbar  
<sup>5</sup> Mit Flow Smart Modul    <sup>6</sup> Nur IQ    <sup>7</sup> Nur mit LNK-WLAN-Modul

## ESP-LXIVM und LXIVM Pro 2-Leiter-Steuergeräte

NEU

Steuergerät für große Anlagen mit kommerziellem Zweileiter-Steuergerät für 60 bis 240 Stationen

### Merkmale des Steuergeräts

- Standardmäßig 60 Stationen, erweiterbar auf 240 Stationen mit optionalem LXIVM Pro Panel
- Vier verfügbare Sensoreingänge (einer verdrahtet plus bis zu drei auf 2-Leiterkanal) mit Überbrückungsschalter. Acht (Sieben plus 1) für LX-IVM Pro
- Fünf Strömungssensoren werden unterstützt (LX-IVM), zehn für LX-IVM Pro
- Unterstützte Feldgeräte: IVM-SOL, IVM-OUT und IVM Smart Ventile
- Unterstützt IVM-SEN-Sensorgeräte (Unterstützung von Durchflussmessern und Wettersensoren) und IVM-SD-Überspannungsschutzgeräte (eines pro 500 Fuß Zweileiterpfad oder alle 15 Geräte erforderlich)
- Zentralsteuerung mit Rain Bird-IQ-Kommunikationsmodulen und -Software möglich (siehe S. 88)
- Sechs Sprachen zur Auswahl
- 10 unabhängige Programme (LX-IVM) oder 40 Programme (LX-IVM Pro)
- Abnehmbare Frontplatte kann mit Batteriestrom programmiert werden
- Verschleißbares, UV-beständiges Kunststoffgehäuse zur Wandmontage, Gehäuse und Sockel aus Metall oder Edelstahl optional erhältlich
- Kompatibel mit Bewässerungs- und Wartungs-Fernsteuerung von Rain Bird und Drittanbietern
- Verschleißbares, UV-beständiges Kunststoffgehäuse zur Wandmontage, Gehäuse und Sockel aus Metall oder Edelstahl optional erhältlich

### Betriebskenndaten

- Stationslaufzeiten: 0 Min. bis 96 Std.
- Anpassung auf Programmebene und globale monatliche Saisonanpassung von 0 % bis 300 % (Stationslaufzeit von max. 96 Std.)
- 8 Startzeiten je Programm
- Programmierbare Tageszyklen: Wochentage benutzerdefiniert, ungerade, ungerade ohne den 31., gerade und zyklische Datumswerte
- Manuelle Bedienung einzelner Stationen oder Programme, Testprogramm

### Diagnosefunktionen

- Alarmleuchte am Gehäuse
- Zweileiter-Diagnosefunktionen zur Vereinfachung der Suche/Behebung von Störungen
- Vier isolierte Leiterkanäle verhindern einen vollständigen Systemausfall bei einem einzigen Kurzschluss
- Zweileiter-Zuordnung: Ordnet die Geräte den entsprechenden Leiterkanälen in der Steuerung zu, um Probleme schnell zu finden und zu lösen
- 12-Monats-Trendberichte zur elektrischen Geschichte und proaktive Maßnahmen
- Selbstheilung: Automatisches Erkennen von „Korrekturen“ an Leiterkanal- und Spleißproblemen und Neustart der Bewässerung ohne manuelles Eingreifen
- Zwei-Wege-Kommunikation: Mit intelligenten Ventilmodulen (IVM) erfolgt die Kommunikation in beide Richtungen und ermöglicht Schlüsselmerkmale
- Selbstabschaltung: Sobald ein Stromausfall erkannt wird, automatische Abschaltung des Ventils zur Vermeidung von Leckagen

### Zertifizierungen

- cULus, CE, IPX4. Aktuelle Zertifizierungen finden Sie hier: [www.rainbird.com/esplxivm](http://www.rainbird.com/esplxivm)

Nutzt iQ4

Ermöglicht Benutzern die Steuerung/Überwachung von 1 bis 1000 Steuergeräten von ihrem Computer oder Mobilgerät aus



Steuergerät ESP-LXIVM





## ESP-LXIVM und LXIVM Pro 2-Leiter-Steuergeräte (Forts.)

### Wassermanagementfunktionen

- Lernen Sie das Durchflussprogramm und den Durchflussverbrauchszähler kennen, um den Wasserverbrauch zu optimieren
- FloWatch™-Schutz für vom Benutzer eingestellte Hoch- und Niedrigwasserbedingungen FloManager™ steuert den hydraulischen Bedarf, nutzt das verfügbare Wasser voll aus, um so viele Stationen wie möglich einzuschalten, ohne die Wasserversorgung zu überschreiten, und reduziert die Gesamtzeit bis zum Abschluss der Bewässerungszyklen
- SimulStations™ ermöglicht den gleichzeitigen Betrieb von Stationen; bis zu 8 mit LX-IVM und 16 mit LXIVM Pro
- Cycle+Soak™ pro Station
- Regenverzögerung bis zu 30 Tage
- 365-Tage-Kalender zur Abschaltung einzelner Tage (bis zu 5 Tage)
- Stationsverzögerung nach Programm
- Normal geöffnete oder normal geschlossene Hauptventile, programmierbar nach Station; bis zu 5 mit LX-IVM und 10 mit LX-IVM Pro
- Optionale Wettersensoren sind von der Station programmierbar, um die Bewässerung zu verhindern oder zu unterbrechen; bis zu 4 mit LX-IVM und 8 mit LX-IVM Pro
- Saisonale Anpassung nach Programm oder nach Monat

### Umwelt

- Betriebstemperatur
  - Betriebstemperaturbereich: -10 bis 65 °C (14 bis 149 °F)
- Luftfeuchtigkeit bei Betrieb
  - Betriebsfeuchtebereich: Max. 95 % bei 4 bis 49 °C (40 bis 120 °F) in nicht-kondensierende Umgebung
- Lagerungstemperatur
  - Lagertemperaturbereich -40 bis 66 °C (-40 bis 150 °F)
- Erweiterungsoptionen
  - IQ NCC Netzwerkkarte
  - LXIVM Pro Panels (für reguläre 60 Stationssteuerungen)

### Elektrische Kenndaten

- Stromversorgungsspannung: 120 VAC ± 10 %, 60 Hz
- Notstromversorgung: Lithium-Knopfzelle sichert die Datums- und Uhrzeiteinstellung, während ein Permanentspeicher die Programmierung sichert
- Gleichzeitiger Betrieb von bis zu acht (IVM) oder sechzehn (IVM Pro) Stationen und den entsprechenden Hauptventilen

### Abmessungen (B x H x T)

- 36,4 x 32,2 x 14 cm (14,32 x 12,69 x 5,50 Zoll)

### Modell

- IESPLXIVM: Internationale Version 230 V
- IESPLXIVMP: Internationale Version (Pro) 230 V
- ILXIVMEU: Europäische Version 230 V
- ILXIVMPEU: Europäische Version (Pro) 230 V
- ILXIVMAU: Australische Version 230 V
- ILXIVMPAU: Australische Version (Pro) 230 V

### Zubehör

- IVM Feldgeräte\* (siehe nächste Seite)
- Lackiertes Metall und Edelstahl-Sockel/Gehäuseoptionen erhältlich (siehe S. 95)
- IQ-NCC: Netzwerkkommunikationsmodul für Steuergeräte der ESP-LX-Serie (siehe S. 88)
- Informationen über Rain Bird Durchflusssensoren der FS-Serie finden Sie auf der Seite 78
- Pumpenstartrelais (PSR110-IVM oder PSR220-IVM)

\* IVM Feldgeräte enthalten abziehbare Barcode-Adressenetiketten

**Weitere Informationen erhalten Sie bei der ESP-LX-Hotline:  
1-866-544-1406**



LXMMSSPED abgebildet  
mit ESP-LXIVM im  
LXMMSS-Edelstahlschrank

**Feldgeräte**

ESP-LXIVM Zweileiter-Feldgeräte werden entlang des Zweileiterkanals installiert, um eine Schnittstelle mit Ventilen und anderer Hardware zu bilden.

**IVM-SOL**

- Schnittstellen mit LX-IVM zur Steuerung von Stationsventilen und Hauptventilen
- Schnittstellen mit PEB-, PESB-, PGA-, EFB-BP- und BESP-Ventilen
- Erhältlich vorinstalliert in einer SmartValve-Konfiguration mit PEB- und PGA-Ventilen
- Rain Bird WC20-Verbinder (im Lieferumfang enthalten), die für alle Verbindungen verwendet werden
- Stromverbrauch: 0,67 mA
- Modell: LXIVMSOL

**IVM-OUT**

- Schnittstellen mit LX-IVM zur Verwaltung von Ventilen von Drittanbietern und externen Geräten wie Pumpstationen
- Rain Bird WC20-Verbinder (im Lieferumfang enthalten), die für alle Spleiße verwendet werden
- Stromverbrauch: 0,67 mA
- Modell: LXIVMOUT

**IVM-SEN**

- Schnittstellen mit LX-IVM zur Steuerung von Wetter- oder Durchflusssensoren
- Rain Bird WC20-Verbinder (im Lieferumfang enthalten), die für alle Spleiße verwendet werden
- Stromverbrauch: 6 mA
- Modell: LXIVMSEN

**IVM-SD (Überspannungsschutz)**

- IVM-SD bietet Überspannungsschutz auf dem 2-Leiterkanal
- Ein Gerät alle 500 Fuß oder 15 Feldgeräte
- Rain Bird WC20-Verbinder zur Verwendung für alle Spleiße
- Modell: LXIVMSD



IVM-SOL



IVM-OUT



IVM-SEN



IVM-SD

**Schlüssel-Spezifikationen**

Merkmale	LX-IVM	LX-IVM Pro
Max. Programme	10	40
Stationen	60	240
Max. Simulstationen	8	16 (plus aktive MVs)
Hauptventile	5	10
Durchflusssensoren	5	10
Wettersensoren	4	8 (davon 1 lokal)
Bewässerungsfenster	1 pro Programm	
Maximale Laufzeit	96 Std.	
Startzeiten/Programm	8	
Verzögerung zwischen Stationen	Bis zu 1 Stunde pro Programm	
LCD	2,5 „x5“ bei 127x256 Pixeln. Monochrom mit Hintergrundbeleuchtung	
Tasten an der Frontblende	– Alle Schaltflächen sind hinterleuchtet – 5 Programmertasten – Dedizierte Sprache, Info- und Zurück-Tasten	
Größe des Transformators	1,9 A (50 VA)	
IVM-Stromverbrauch	720 uA (Standby)	
Stromverbrauch des Sensors	8,4 mA (Standby)	
Max. Drahtverlauf	1,65 Meilen (2,66 km) 14 AWG in Stern-Konfiguration 6,61 Meilen (10,63 km) Schleife	
Anzahl Zweileiterpfade und Klemmenpaare	4	
Schrank	Kunststoff	
FloWatch (Durchflussmessung)	JA – Verfügbare Optionen: Diagnose und Eliminieren, Abschalten und Alarm, nur Alarm	
FloManager (Strömungsoptimierung)	Ja	
Durchflussrate	0 bis 38000 ltr./min (0,38 ltr./min. Auflösung)	
Unterstützte Durchflusssensoren	FS050P, FS075P, FS100P, FS150P, FS200P, FS300P, FS400P, FS100B, FS150B, FS200B, FS350B, FS350SS, Custom	
Überspannung	20 kV int. - 1 IVM-SD alle 500 Fuß (oder 15 Feldgeräte)	
Ventiltyp	DC-Verriegelung	
Diagnostik Kurzbefund	Automatisches Erkennen und Ausschalten des Leiterkanals Fähigkeit zum Einschalten der Konstantstromquelle für die Fehlersuche vor Ort	
Diagnostik Elektrischer Verlauf	– Tageswerte (letzte 30 Tage) – Monatsdurchschnitte (letzte 12 Monate) – Aufgezeichnete Werte 11:59 Uhr täglich	
Diagnose – Reaktion der Feldgeräte	Liste der antwortenden und Liste der nicht antwortenden	
Diagnose Ausgabe Steuergerät	Verfolgt die Stromaufnahme vom 2-Leiterkanal 0,67 mA pro IVM-SOL/ IVM-OUT 6 mA pro IVM-SEN	
Diagnostischer Bewässerungstest	Testet alle Stationen 1 bis 10 Minuten (pro Station)	
Geeignet für den Betrieb mit Zentralsteuerung	Ja	

## LNK WiFi WLAN-Modul

Bewässerungssteuerung jederzeit und überall

### Merkmale

- Upgrade für WLAN-fähige Steuergeräte (ESP-ME3 und ESP-RZXe und ESP-TM2), sodass sie mit iOS- oder Android-kompatiblen Geräten bedient und programmiert werden können\*
- Funktioniert vor Ort wie eine drahtlose Fernbedienung und internetbasiert von überall als Steuerung und Überwachung für Ihr Bewässerungssystem
- Vereinfacht die Erstinstallation und Programmierung ihres Bewässerungsplans und die saisonale Anpassung der Bewässerungslaufzeiten
- Direktzugriff ermöglicht Systemverwaltung und Programmänderungen in Echtzeit
- Die professionelle App ermöglicht die einfache Verwaltung mehrerer Standorte und Ferndiagnose durch den Installateurbetrieb
- Integrierte Benachrichtigungsfunktion für Fehlermeldungen, Wartungshinweise oder Warnung vor Frostgefahr
- Bis zu 50 % Wasserersparnis durch automatische Anpassung der Laufzeiten an aktuelle Wetterbedingungen
- Einfache Programmiermöglichkeiten zur Einhaltung von möglichen Wasserbeschränkungen

### Kenndaten

- 2,4 GHz WLAN-Router kompatibel mit WEP- und WPA-Sicherheitseinstellungen
- Kompatibel mit iOS 8.0 und Android 6 (Marshmallow) oder späteren Mobilgeräten\*
- Betriebstemperatur: -10 °C bis 65 °C
- Lagertemperatur: -40 bis 66 °C
- Betriebsluftfeuchtigkeit: max. 95 % bei 10 °C bis 49 °C

### Elektrische Kenndaten

- Eingang: 24 VAC (RMS) 50/60 Hz; 55 mA max

### Zertifizierungen

- cULus, FCC Part 15c, ISED RSS-247, IFETEL, CE, RCM, Smart Approved WaterMark. Aktuelle Zertifizierungen finden Sie hier: [www.rainbird.com/lnkwifi](http://www.rainbird.com/lnkwifi)

### Abmessungen

- Breite: 2,87 cm
- Höhe: 4,65 cm
- Tiefe: 1,22 cm

### Modell

- LNKWIFI



LNK WiFi WLAN-Modul



Upgrades Rain Bird  
ESP-RZXe, ESP-TM2 und  
ESP-ME3-Steuergeräte

## Steuergerät Typenreihe ESP-TM2

Einfach, flexibel und zuverlässig für Anwendungen im Hausgarten

### Merkmale

- Upgrade auf WLAN-basierte Fernsteuerung und -überwachung über iOS- und Android-Mobilgerät möglich (mit optionalem LNK WiFi WLAN-Modul)
- Internetbasierte Wetterinformationen können zur automatischen täglichen Anpassung der Beregnungslaufzeiten verwendet werden, was bis zu 30 % Wasser spart (mit optionalem LNK WiFi WLAN-Modul)
- Produkte mit 4, 6, 8 und 12 Stationen zum Einsatz in kleinen und großen Hausgärten
- Einzelne Tage je Programm dauerhaft aussetzen, damit z. B. an Tagen, an denen Wartungspersonal vor Ort ist, keine Bewässerung erfolgt (für gerade/ungerade/zyklische Programme)
- Mit vorinstalliertem Netzanschlusskabel in Innen- und Außenbereiche ganz einfach zu installieren
- Schnelle Programmierung in nur 3 Schritten für einfache Erstinstallation
- 3 Programme mit bis zu 4 Startzeiten je Programm, um die Anforderungen unterschiedlichster Bewässerungsaufgaben zu erfüllen
- Manueller Bewässerungsstart auf Tastendruck
- Großes hinterleuchtetes LCD-Display für gute Sichtbarkeit bei schlechten Lichtbedingungen und direkter Sonneneinstrahlung
- Contractor Default™ zur einfachen Speicherung und Wiederherstellung von individuell vorgenommenen Einstellungen
- Aussetzen der Bewässerung bis zu 14 Tage und anschließende automatische Wiederaufnahme der Bewässerung
- Durch die Umgehung des Regensensors für jede einzelne Zone können Sie bestimmen, welche Stationen auf einen Regensensor reagieren sollen
- Mit saisonaler Anpassung einzelner Programme können Sie die Bewässerungslaufzeit individuell je Programm verringern oder erhöhen

### Kenndaten

- Betriebstemperatur: Bis 65 °C
- Lagerungstemperatur: -40 bis 66 °C
- Betriebsluftfeuchtigkeit: max. 95 % bei 10 °C bis 49 °C

### Elektrische Kenndaten

- Eingangsspannung: 230 VAC bei 50/60 Hz; 120 VAC (± 10 %) bei 60 Hz
- Ausgang: 1 A bei 24 VAC
- Hauptventil-/Pumpenstartrelais
- Keine externe unterbrechungsfreie Spannungsversorgung erforderlich. Der Permanentspeicher sichert die aktuelle Programmierung dauerhaft, und ein Lithium-Akku (10 Jahre Lebensdauer) sichert Datums- und Uhrzeiteinstellungen des Steuergeräts bei Stromausfällen

### Zertifizierungen

- CE, IP24, RCM, IRAM, EAC, ICASA, CMAC, Kvalitet, UkrSEPRO. Aktuelle Zertifizierungen finden Sie hier: [www.rainbird.com/esptm2](http://www.rainbird.com/esptm2)

### Abmessungen

- Breite: 20,1 cm
- Höhe: 20,0 cm
- Tiefe: 9,0 cm

### Modelle

Ausgewählte Produkte dargestellt. Die komplette Verfügbarkeit finden Sie in Ihrer lokalen Preisliste.

- TM2-4-230: 4 Stationen
- TM2-6-230: 6 Stationen
- TM2-8-230: 8 Stationen
- TM2-12-230: 12 Stationen
- TM2-4-AUS: 4-Stationen Australien
- TM2-6-AUS: 6-Stationen Australien
- TM2-8-AUS: 8-Stationen Australien
- TM2-12-AUS: 12-Stationen Australien

### Zubehör

- LNKWiFi: LNK WiFi WLAN-Modul zur Fernbedienung und Benachrichtigung über iOS- oder Android-Gerät
- Kabellose Regen- und Frostsensoren Typenreihe WR2
- Regensensor Typenreihe RSD



ESP-TM2



## Steuergeräte Typenreihe ESP-RZXe

Die WLAN-fähige Typenreihe ESP-RZXe der Steuergeräte von Rain Bird bietet ein robustes, fest installiertes Bewässerungssteuergerät für den Einsatz in Hausgärten und bei kleineren gewerblichen Anwendungen an. Das Steuergerät ESP-RZXe ermöglicht eine Planung nach Zonen, die auch von unerfahrenen Benutzern leicht zu verstehen ist. Im Angebot sind Modelle für 4, 6 und 8 Bewässerungszonen.

### Anwendungen

Das ESP-RZXe bietet vielfältige Steuerungsfunktionen und eignet sich ideal für eine Vielfalt von Anwendungen im Hausgarten und bei kleineren gewerblichen Bewässerungssystemen.

### Merkmale

#### Bedienungsfreundlich

- Bei der Entwicklung des Steuergeräts ESP-RZXe stand die Bedienerfreundlichkeit im Vordergrund. Die Bewässerungsplanung nach Zonen ermöglicht eine unabhängige Planung für jedes Ventil. Die zeitraubende Einweisung der Benutzer in die Programmstruktur entfällt. Auf dem großen LCD-Display wird die gesamte Programmierung jeder einzelnen Zone übersichtlich angezeigt.
- Die einfache grafische Benutzeroberfläche ist leicht zu erklären. Man hat alle Funktionen des Steuergeräts immer im Überblick.

#### Einfach zu installieren

- Für das Steuergerät ESP-RZXe sind nur zwei Befestigungsschrauben erforderlich. Dank einer Kabeldurchführung für 1/2"- oder 3/4"-Rohre ist eine fachgerechte Verlegung des Netzanschlusskabels in das Gehäuse möglich.

#### Steuergeräte-Hardware

- Kunststoffgehäuse für Wandmontage
- 2 x AAA-Batterien zum Sichern der Datums- und Uhrzeiteinstellung
- Kabelverbinder bei Produkten für Außeneinsatz

#### Steuergerätefunktionen

- WLAN-fähig mit dem LNK WiFi WLAN-Modul von Rain Bird
- Großes LCD-Display mit einfach navigierbarer Benutzeroberfläche
- Wettersensoreingang, Deaktivierung über das Programm
- Hauptventil-/Pumpenstartrelais
- Permanent-Programmspeicher (100 Jahre)
- Mit Batteriestrom programmierbar

#### Programmierungsfunktionen

- Bewässerungsplanung nach Zonen ermöglicht eine unabhängige Zeitsteuerung in jeder einzelnen Zone. (Laufzeiten, Startzeiten und Bewässerungstage können nach Zone angepasst werden)
- Contractor Rapid Programming™ kopiert bei der Erstinbetriebnahme automatisch Startzeiten und Bewässerungstage von Zone 1 zu allen weiteren Zonen
- 6 unabhängige Startzeiten je Zone
- 4 mögliche Bewässerungsintervalle je Zone: Benutzerdefinierte Wochentage, UNGERADE Kalendertage, GERADE Kalendertage, zyklisch (alle 1-14 Tage)
- Manuelle Bewässerung ALLER oder EINZELNER Zonen nach Bedarf

#### Erweiterte Funktionen

- Elektronischer diagnosegesteuerter Schalter
- Contractor Rapid Programming™ und „Kopieren der vorherigen Zone“ für schnellere Ersteinrichtung
- Contractor Default™ – Speichern/Wiederherstellen der Grundeinstellungen
- Regensensor-Überbrückung
- Regensensor-Überbrückung nach Zone
- Manuelle Bewässerung einzelner oder aller Zonen

#### Betriebskenndaten

- Laufzeiteinstellung: 0 bis 199 min
- Jahreszeitenanpassung; -90 bis +100 %
- Unabhängiger Zeitplan je Zone
- 6 Startzeiten je Zone
- Programmierbare Tageszyklen: Wochentage benutzerdefiniert, ungerade, gerade und zyklische Datumswerte

#### Elektrische Kenndaten

- Eingangsspannung: 230 VAC ± 10 %, 50 Hz
- Notstromversorgung: 2 AAA-Batterien sichern die Datums- und Uhrzeiteinstellung, während der Permanentspeicher die Programmierung sichert

#### Zertifizierungen

- CE, IRAM, IPX4, RCM.
- Aktuelle Zertifizierungen finden Sie hier: [www.rainbird.com/RZXe](http://www.rainbird.com/RZXe)

#### Abmessungen

INNENEINSATZ	AUSSENEINSATZ
• Breite: 16,9 cm	• Breite: 20,1 cm
• Höhe: 15,0 cm	• Höhe: 19,9 cm
• Tiefe: 3,9 cm	• Tiefe: 3,9 cm

#### MODELLE

- RZXe4i-230 V Innenbereich, 4 Stationen
- RZXe6i-230 V Innenbereich, 6 Stationen
- RZXe8i-230 V Innenbereich, 8 Stationen
- RZXe4-230 V Außenbereich, 4 Stationen
- RZXe6-230 V Außenbereich, 6 Stationen
- RZXe8-230 V Außenbereich, 8 Stationen



Produkt für den Außeneinsatz



ESP-RZX-Produkt für den Inneneinsatz



## Steuergeräte der Serie ESP-ME3

Die flexibelste Bewässerungssteuerung der Branche.  
Für bis zu 22 Stationen.

### Merkmale

- Eingebaute Durchflussmessung
- Großes LCD-Display mit Hintergrundbeleuchtung für gute Sichtbarkeit bei schlechten Lichtverhältnissen und direkter Sonneneinstrahlung
- Regensensoreingang mit Deaktivierungsmöglichkeit
- Hauptventil-/Pumpenstartrelais
- Permanent-Programmspeicher (100 Jahre)
- Unabhängig programmierbar mittels 9-V-Batterie (nicht im Lieferumfang enthalten)
- Programmbasierte Planung – 4 individuelle Programme mit 6 unabhängigen Startzeiten je Programm. Insgesamt 24 Startzeiten.
- Bewässerungs-Optionen: Nach Wochentagen, UNGERADEN Kalendertage, GERADEN Kalendertage oder zyklisch (alle 1–30 Tage) Erweiterte Funktionen
- Fortschrittliche Diagnose und Kurzschlusserkennung mit LED-Warnung
- Contractor Default™-Program – Speichern/Wiederherstellen gespeicherter Programme
- Regensensor-Überbrückung nach Station
- Manuelle Bewässerung auf Knopfdruck
- Aussetzen der Bewässerung bis zu 14 Tagen (nur für Stationen, bei denen die Umgehung des Regensensor nicht eingestellt ist)
- Manuelle Bewässerungsoption nach Station oder Programm
- Saisonale Anpassung für alle Programme oder einzelnes Programm
- Einstellbare Verzögerung zwischen den Ventilen (Standardwert auf 0 eingestellt)
- Hauptventil Ein/Aus nach Station
- Upgrade auf WLAN-basierte Fernsteuerung und -überwachung über iOS- und Android-Mobilgerät möglich (mit optionalem LNK WiFi WLAN-Modul)
- Internetbasierte Wetterinformationen können zur automatischen täglichen Anpassung der Beregnungslaufzeiten verwendet werden, was bis zu 30 % Wasser spart (mit optionalem LNK WiFi WLAN-Modul)

### Betriebskenndaten

- Stationslaufzeiten: 1 Minute bis 6 Stunden
- Jahreszeitenanpassung: 5 % bis 200 %
- Max. Betriebstemperatur: 65 °C

### Elektrische Kenndaten

- Erforderliche Eingangsspannung: 230/240 VAC ± 10 %, 50/60 Hz
- Hauptventil-/Pumpenstartrelais
- Betriebsspannung: 24 VAC 50/60 Hz
- Max. Impulsstrom Spule: 11 VA
- Max. Haltestrom Spule: 5 VA
  - Leerlauf-/Aus-Leistungsaufnahme 0,06 Amp bei 120 VAC
- Notstromversorgung nicht erforderlich. • Der Permantenspeicher sichert die aktuelle Programmierung dauerhaft, und ein Lithium-Akku (10 Jahre Lebensdauer) sichert Datums- und Uhrzeiteinstellungen des Steuergeräts bei Stromausfällen.

### Zertifizierungen

- CE, IRAM, IPX4, RCM, Für aktuelle Zertifizierungen besuchen Sie [www.rainbird.com/me3](http://www.rainbird.com/me3)

### Abmessungen

- Breite: 27,2 cm
- Höhe: 19,5 cm
- Tiefe: 11,2 cm

### Modelle

#### Steuergerät-Basismodelle:

- ESP4ME3EUR 4-Stationen Innen-/Außenbereich für internationale Märkte außer Australien
- ESP4ME3AUS 4-Stationen Innen-/Außenbereich für Australien

#### Module:

- ESP-SM3: 3-Stationen-Erweiterungsmodul
- ESPSM6: 6-Stationen-Erweiterungsmodul

### Zubehör

- LNKWIFI: LNK WiFi WLAN-Modul zur Fernbedienung und Benachrichtigung über iOS- oder Android-Gerät
- WR2: Kabellose Regen- und Frostsensoren
- Regensensor Typenreihe RSD
- Verdrahtete Durchflusssensoren



Steuergerät und Module  
der Serie ESP-ME3

## Digitale Zeitschaltuhr

Steuergerät zum Anschluss am Wasserhahn

### Anwendungen

Mit diesem benutzerfreundlichen digitalen Steuergerät können Sie die Bewässerung mit mobilen Regner, Tropfschläuchen und Mikro-Bewässerungssystemen automatisieren. Ein einfaches solides Gerät für verlässlichen Einsatz im Außenbereich über die ganze Saison mit komfortablen Funktionen für eine sorgenfreie Bewässerung.

### Merkmale

- Das große Display und der Drehregler für die Programmierung erleichtern das Einstellen und Überwachen der Bewässerung.
- Während des Betriebs werden auf dem Bildschirm auch der Programmstatus (z. B. nächster geplanter Zyklus) oder die verbleibende Zeit des laufenden Zyklus angezeigt.
- Zu den erweiterten Funktionen gehören die Programmierung von bis zu zwei Bewässerungszeiten pro Tag an jedem Tag der Woche sowie die Tasten „water now“ (Jetzt bewässern) und „cancel“ (Abbrechen) zum sofortigen Unterbrechen laufender Programme
- Ideal für den Einsatz mit Rain Bird Tropf- oder anderen Schlauchendregnern. Automatische Bewässerung für viele Bereiche Ihres Gartens, für neu gesäte Rasenflächen und bestehende Grünanlagen.

### Kenndaten

- Digitale Einstellungen für bedarfsgerechte und wassersparende Programmierung der Bewässerung
- Bewässerung bis zu zwei Mal pro Tag programmierbar, damit Wasser auch an Hängen oder in Lehmböden einsickern kann
- Programmierung nach Wochentag bei möglichen Bewässerungsbeschränkungen
- Tasten für „Verzögerung bei Regen“ (Bewässerung sofort abbrechen) und „Jetzt bewässern“ (manuelle Bewässerung)
- Spezifische Bewässerungsverzögerung von bis zu 96 Stunden kann auch ohne Veränderung des gespeicherten Programms eingestellt werden
- Großer Bildschirm – alle Einstellungen auf einen Blick
- Dauer der Bewässerung: 1 Minute bis 6 Stunden
- Anzahl Stationen: 1
- ¾" Eingangsanschluss mit IG (BSP)
- ¾" Ausgangsanschluss mit AG (BSP)
- Für den Außenbereich – nur mit kaltem Wasser verwenden.
- Wasserbetriebsdruck: 1 bar (Minimum) – 6 bar (Maximum)
- Betriebstemperatur: Vor dem Einfrieren bewahren – maximale Temperatur: 43°
  - Min. Durchfluss: 162 l/h
  - Max. Durchfluss: 2,2 m3/h
- Benötigt 2 x 1,5 V AA-Alkalibatterien (nicht enthalten)

### Zertifizierungen

- NOM-001-SCFI-1993, CE, RCM.

### Modell

- 1ZEHTMR



Digitale Zeitschaltuhr



## Typenreihe WPX

Batteriebetriebenes Steuergerät

### Merkmale

#### Steuergerätfunktionen

- Wasserdichtes Gehäuse, auch für Installation im Ventilkasten geeignet
- Einfacher Zugriff auf alle Programmierfunktionen über eine LCD-Anzeige für eine schnelle und einfache Programmierung.
- Nutzungsdauer von ungefähr einem Jahr bei Verwendung einer 9-Volt-Blockbatterie bzw. von zwei Jahren bei Verwendung von zwei 9-Volt-Blockbatterien
- Großes LCD-Display mit einfach navigierbarer Benutzeroberfläche
- Sensoreingang mit Umgehung/Überbrückung
- Hauptventil-/Pumpenstartrelais. (Nur Geräte für mehrere Zonen)
- Permanent-Programmspeicher (100 Jahre)
- Schutzklasse IP68, für zuverlässigen Schutz gegen Eindringen von Staub und Wasser
- Gehäuse aus Kunststoff mit hervorragender Beständigkeit vor Witterungseinflüssen und Alterung

#### Programmierfunktionen

- Separate Taste für manuelle Bewässerung
- Automatische Zonenabfolge gewährleistet aufeinanderfolgende Bewässerung durch jeweils nur ein Ventil. WPX bewässert automatisch die Zone mit der niedrigsten Nummerierung zuerst, wenn mehrere Zonen für gleichzeitige Bewässerung programmiert sind
- Contractor Rapid Programming™ kopiert bei der Inbetriebnahme automatisch Startzeiten und Bewässerungstage von Zone 1 zu allen weiteren Zonen
- Laufzeiten, Startzeiten und Bewässerungstage können individuell für jede Zone angepasst werden
- 6 Startzeiten je Zone
- 4 Optionen für Bewässerungstage pro Zone: Benutzerdefinierte Wochentage, zyklische, gerade oder ungerade Kalendertage
- Bewässerungsverzögerung (1 bis 9 Tage)

#### Abmessungen des Steuergeräts

- Breite: 13,59 cm
- Höhe: 10,26 cm
- Tiefe: 6,15 cm
- Gewicht: 907 g



#### Abmessungen der LCD-Anzeige

- Breite: 5,72 cm
- Höhe: 3,18 cm

#### Abmessungen der optionalen Wandhalterung

- Breite: 10,76 cm
- Höhe: 17,60 cm
- Tiefe: 4,99 cm
- Gewicht: 107 g

#### Zertifizierungen

- cULus, CE, IP68. Aktuelle Zertifizierungen finden Sie hier: [www.rainbird.com/WPX](http://www.rainbird.com/WPX)

#### Modelle

- WPX1: Steuergerät für 1 Zone
- WPX2: Steuergerät für 2 Zonen
- WPX4: Steuergerät für 4 Zonen
- WPX6: Steuergerät für 6 Zonen
- WPX1SOL: 1-Zone + 9V Magnetspule
- WPX1DVKIT: 1-Zone + 1" DV-Ventil
- 9VMOUNT: Wandhalterung



Optionale Wandhalterung

Serie WPX  
Batteriebetriebenes Steuergerät



## TBOS-BT

Batteriebetriebenes Steuergerät mit Bluetooth  
An beliebigen Orten installierbar. Programmierung über Smartphone.

### Merkmale

#### Funktionen der mobilen Rain Bird-App für TBOS-BT

- Beregnungsprogramme erstellen, überprüfen und übertragen
- Für einzelne Zonen oder Programme die Beregnung manuell starten
- Basisprogrammierung: 3 unabhängige Programme A,B und C, jeweils mit bis zu 8 Startzeiten pro Tag
- Stationen können mehreren Programmen mit unterschiedlichen Bewässerungslaufzeiten zugewiesen werden
- Die Laufzeit kann von 1 Minute bis 12 Stunden in 1-Minuten-Schritten eingestellt werden
- Fünf Optionen für die Bewässerungstage (benutzerdefiniert, gerade, ungerade, ungerade -31, zyklisch), wählbar je nach Programm, für höchste Flexibilität bei der Programmierung.
- Saisonale Anpassung auf Programmebene und globale monatliche Anpassung. 0 bis 300 % (in 1%-Schritten)
- Bewässerungsverzögerung von 1 bis 14 Tage
- Integrierte ID mit Möglichkeit zur eigenen Benennung Das Steuergerät und die Stationen können individuell benannt werden.
- Optionaler Passwortschutz
- Komplette Abschaltung des Steuergeräts möglich
- Batterieanzeige zeigt Batteriestatus im Steuergerät an
- Beregnungsprogramm des Steuergeräts kann komplett gelöscht werden

#### Steuergerätefunktionen

- Kann mithilfe einer 9-Volt-Alkalibatterie ungefähr ein Jahr lang betrieben werden
- Komplette verkapselt für Schutzklasse IP68
- Unabhängiger Stationsbetrieb für sequenzielle Startzeiten (mit Warteschlange im Fall von Überlappungen)
- Ausgang des Hauptventils auf TBOS BT1, 2, 4 und 6 Steuermodulen
- Speicherung des Beregnungsprogramms bei Batteriewechsel
- Abwärtskompatibel mit der TBOS-II Feldbedienungseinheit

#### Ventilkompatibilität

- Rain Bird TBOS verkapselte, impulsgesteuerte Magnetspule (K80920)
  - Die Serien DV, DVF, ASVF, PGA, PEB, PESB, EFB-CP, und BPES
- Hunter 458200
- Irritrol DCL
- Toro DCLS-P

#### Zertifizierungen

- cULus, FCC Teil 15b, ISED RSS-247 Ausgabe 2.0, CE, IP68, ICASA, CITC, ACMA, SUBTEL, SRRC, MIC, IFETEL, CRA, TRA
- Aktuelle Zertifizierungen finden Sie auf: [www.rainbird.com/tbosbt](http://www.rainbird.com/tbosbt)

## TBOS-BT Systemkomponenten

### Funktionen der mobilen Rain Bird-App für TBOS-BT

- Erhältlich für Android und IOS-Geräte

### Modelle

- TBOS-BT1 (1 Station)
- TBOS-BT2 (2 Stationen)
- TBOS-BT4 (4 Stationen)
- TBOS-BT6 (6 Stationen)

### Zubehör

- K80920 TBOSPOL: TBOS verkapselte, impulsgesteuerte Magnetspule
- RSD-BEX: Regensensor Typenreihe RSD
- Adapter für Kunststoffventile anderer Anbieter
  - K80510 TBOSADAPP
- Adapter für Messingventile anderer Anbieter
  - K80610 TBOSADAPB

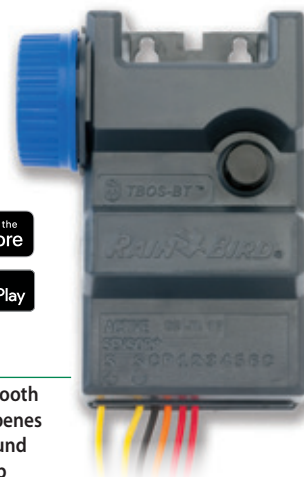

TBOS-BT Bluetooth Batteriebetriebenes Steuergerät und Handy-App



## Steuergeräte ESP-LXME/F

Modular – Einfach erweiterbar von 8 oder 12 Stationen auf bis zu 48 Stationen mit 8- oder 12-Stations-Modulen

### Merkmale

- Module im laufenden Betrieb austauschbar, das Steuergerät muss nicht abgeschaltet werden, um Module hinzuzufügen/zu entfernen
- Basiseinheit mit 8 oder 12 Stationen mit 8- oder 12-Stationsmodulen auf 48 Stationen erweiterbar
- Flow Smart Module™ werkseitig installiert (ESP-LXMEF) oder nachrüstbar (ESP-LXME)
- Dynamische Stationsnummerierung verhindert Lücken bei der Nummerierung der Zonen
- Hauptventil-/Pumpenstartrelais
- Wettersensoreingang mit Deaktivierungsschalter
- 6 Sprachen zur Auswahl
- Standard 10-kV-Überspannungsschutz
- Permanent-Programmspeicher (100 Jahre)
- Abnehmbare Frontplatte, Programmierung mit Batteriestromversorgung
- Kompatibel mit Bewässerungs- und Wartungs-Fernsteuerung von Rain Bird
- Verschleißbares, UV-beständiges Kunststoffgehäuse zur Wandmontage, Gehäuse & Standfuß aus Metall oder Edelstahl optional erhältlich

### Wassermanagementfunktionen

- Optionales Flow Smart Module™ mit Learn Flow-Dienstprogramm und Verbrauchstotalisator – Standard bei ESP-LXMEF
- FloWatch™ Schutz vor zu hohen und zu niedrigen Durchflussmengen mit benutzerdefinierten Reaktionen (erfordert Durchflusssensor)
- FloManager™ verwaltet hydraulische Daten für die optimale Nutzung der verfügbaren Wassermenge zur Verkürzung der gesamten Bewässerungslaufzeit
- SimulStations™ sind so programmierbar, dass bis zu 5 Stationen gleichzeitig betrieben werden können
- Stationsreihenfolge nach Stationsnummern oder Stationsprioritäten
- Wasserfenster nach Programm plus manuelles MV-Wasserfenster
- Cycle+Soak™ pro Station
- Verzögerung bei Regen
- 365-Tage-Kalender zur Abschaltung einzelner Tage
- Programmierbare Stationsverzögerung pro Programm
- Normal geschlossenes oder normal geöffnetes Hauptventil pro Station programmierbar
- Wettersensor pro Station programmierbar, um die Bewässerung zu verhindern oder zu unterbrechen
- Saisonale Bewässerungsanpassung pro Programm
- Globale, saisonale Anpassung nach Monaten

### Betriebskenndaten

- Stationslaufzeiten: 0 Min. bis 12 Std.
- Jahreszeitenanpassung von 0 % bis 300 % (Stationslaufzeit von max. 16 Std.)
- 4 unabhängige Programme (ABCD)
- ABCD Programme können überlappen
- 8 Startzeiten je Programm
- Programmierbare Tageszyklen: benutzerdefiniert, ungerade, ungerade 31., gerade und zyklische Wochentage
- Manuelle Bedienung einzelner Stationen oder Programme, Testprogramm

### Elektrische Kenndaten

- Stromversorgungsspannung: 120 VAC  $\pm$  10 %, 60 Hz (Internationale Produkte: 230 VAC  $\pm$  10 %, 50 Hz; Australische Produkte: 240 VAC  $\pm$  10 %, 50 Hz)
- Ausgang: 26,5 VAC 1,9 A
- Notstromversorgung: Lithium-Knopfzelle sichert die Datums- und Uhrzeiteinstellung, während ein Permanentenspeicher die Programmierung sichert
- Mehrventil-Kapazität: Maximal fünf 24 VAC, 7 VA Magnetventile für gleichzeitigen Betrieb einschließlich Hauptventil, maximal zwei Magnetventile pro Stationsmodul

### Zertifizierungen

- cULus, FCC Teil 15b, WaterSense (bei Aufrüstung mit ET-Manager-Modul), CAN ICES-3(B)/NMB-3(B), CE, IPX4, RCM, Smart Approved WaterMark. Aktuelle Zertifizierungen finden Sie hier: [www.rainbird.com/esplxme-esplxmf](http://www.rainbird.com/esplxme-esplxmf)

### Abmessungen

- Breite: 36,4 cm
- Höhe: 32,2 cm
- Tiefe: 14,0 cm

### Modelle

- IESP8LXME: Steuergerät für 8 Stationen für den internationalen Markt, 230 VAC
- FSMLXME: Flow Smart Module für Steuergerät ESPLXME/F
- ESPLXMSM8: 8-Stationsmodul für ESP-LXME/F-Steuergerät
- ESPLXMSM12: 12-Stationsmodul für ESP-LXME/F-Steuergerät
- ESPLXMEFP: Nur Frontkonsole Steuergerät ESPLXME

### Zubehör

- Standfuß/Gehäuse aus lackiertem Metall und Edelstahl optional erhältlich
- IQ-Kommunikationsmodul (siehe Seite 88)
- Rain Bird Durchflusssensoren der FS-Serie (siehe Seite 78)

Weitere Informationen erhalten Sie bei der ESP-LX-Hotline:  
1-866-544-1406

Nutzt **iQ**



Steuergerät ESP-LXME

## Decoder-Steuergerät ESP-LXD

Gewerbliches Steuergerät mit Zwei-Leiter-Decoder-System für 50 bis 200 Stationen

### Steuergerätefunktionen

- 50 Stationen Standard, erweiterbar auf 200 Stationen mit optionalen ESPLXD-SM75-Modulen
- Vier verfügbare Sensoreingänge (einer fest verdrahtet und bis zu drei über Decoder) mit Deaktivierungsschalter
- Fünf Durchflusssensoren anschließbar
- Unterstützte Decoder: FD-101TURF, FD-102TURF, FD-202TURF, FD-401TURF, FD-601TURF
- Unterstützt auch Sensor-Decoder SD-210TURF (Durchflussmessung und Wettersensor) und Netzüberspannungsschutz LSP-1 (einer pro 150 Meter Zwei-Leiter-Pfad erforderlich)
- Zentralsteuerung mit Rain Bird-IQ-Kommunikationsmodulen und -Software möglich (siehe S. 88)
- Mit erweiterten Funktionen von Cycle+Soak™ bis Contractor Default Program™ bietet das ESP-LXD innovative Merkmale zur Senkung der Installationskosten, des Serviceaufwands und des Wasserverbrauchs.
- Sechs Sprachen zur Auswahl
- Abnehmbare Frontplatte kann mit Batteriestrom programmiert werden
- Verschleißbares, UV-beständiges Kunststoffgehäuse zur Wandmontage, Gehäuse & Standfuß aus Metall oder Edelstahl optional erhältlich
- Kompatibel mit Rain Bird Bewässerung- und Wartungs-Fernbedienung – Flow Smart Module™ werkseitig installiert oder nachrüstbar
- Verschleißbares, UV-beständiges Kunststoffgehäuse zur Wandmontage, Gehäuse & Standfuß aus Metall oder Edelstahl optional erhältlich

### Betriebskenndaten

- Stationslaufzeiten: 0 Min. bis 12 Std.
- Anpassung auf Programmebene und globale monatliche Jahreszeitenanpassung von 0 % bis 300 % (Stationslaufzeit von max. 16 Std.)
- 4 unabhängige Programme (ABCD); ABC Programmstapel, ABCD Überlappung
- 8 Startzeiten je Programm
- Programmierbare Tageszyklen: Wochentage benutzerdefiniert, ungerade, ungerade ohne den 31., gerade und zyklische Datumswerte
- Manuelle Bedienung einzelner Stationen oder Programme, Testprogramm

### Zertifizierungen

- cULus, WaterSense (bei Upgrade mit ET-Manager-Karte), CE, IPX4, RCM, Smart Approved WaterMark. Aktuelle Zertifizierungen finden Sie hier: [www.rainbird.com/esplxd](http://www.rainbird.com/esplxd)

### Erweiterungsoptionen

- IQ NCC Netzwerkkarte
- ESP-LXD-SM75 75-Stationen-Modul



LXMMSSPED Dargestellt mit ESP-LXD in LXMMSS Edelstahlschrank

### Elektrische Kenndaten

- Stromversorgungsspannung: 120 VAC ± 10 %, 60 Hz (Internationale Produkte: 230 VAC ± 10 %, 50 Hz; Australische Produkte: 240 VAC ± 10 %, 50 Hz)
- Notstromversorgung: Lithium-Knopfzelle sichert die Datums- und Uhrzeiteinstellung, während ein Permanentspeicher die Programmierung sichert
- Mehrventil-Stationen: Simultaner Betrieb von bis zu 2 Magnetventile pro Station bei gleichzeitigem Betrieb von bis zu acht Magnetspulen und/oder Hauptventilen

### Abmessungen (B x H x T)

- 36,4 x 32,2 x 14,0 cm

### Modell

- IESPLXD: 50 Stationen für internationale Märkte, 230 VAC
- IESPLXDEU: 50 Stationen für Europa, 230 VAC
- IESPLXDAU: 50 Stationen für Australien, 240 VAC

### Zubehör

- FD-TURF: Zwei-Leiter-Decoder
- SD-210TURF: Zwei-Leiter-Sensor-Decoder
- LSP1TURF: Zwei-Leiter-Leitungsüberspannungsschutz
- DPU-210: Programmierereinheit für Zwei-Leiter-Decoder
- Standfuß/Gehäuse aus lackiertem Metall und Edelstahl optional erhältlich
- IQ-NCC: Netzwerkkommunikationsmodul für Steuergeräte der ESP-LX-Serie (siehe Seite 88)
- Informationen über Rain Bird Durchflusssensoren der FS-Serie finden Sie auf der Seite 78

<sup>1</sup>FD-TURF Decoder mit selbstklebenden Strichcode-Adressetiketten.

<sup>2</sup>Strichcode-Scanstift nicht im Lieferumfang enthalten – getrennt zu erwerben, z. B. Unitech MS100NRCB00-SG ([www.ute.com](http://www.ute.com))

Weitere Informationen erhalten Sie über die ESP-LX Hotline: 1-866-544-1406

Nutzt IQ



Decoder-Steuergerät ESP-LXD





## Sensoren und Messgeräte

### Kompatibilitätsmatrix für Sensoren und Messgeräte

Zubehör	Beschreibung	ESP9V	TBOSBT	ESPTM2	ESPME	ESPME3	ESPLXME	ESPLXMEF	ESPLXD	ESPLXIVM	ESPLXIVMP
<b>Wettersensoren und -stationen</b>											
RSD-BEx	Kabelgebundener Regensensor	•	•	•	•	•	•	•	•	•	•
WR2	Drahtloser Regen-/Frostsensor			•	•	•	•	•	•	•	•
SMRT-Y	Bodenfeuchtesensor			•	•	•	•	•			
ANEMOMETER	Windgeschwindigkeits-Sensor						• <sup>1</sup>	• <sup>1</sup>	• <sup>1</sup>	• <sup>1</sup>	• <sup>1</sup>
<b>Durchflussmesser und Sensoren</b>											
MJ100B	1 Zoll Wasserzähler aus Messing				•		•	•	•	•	•
FS100P	1 Zoll PVC-T-Stück für Durchflusssensor				•		•	•	•	•	•
FS150P	1-½ Zoll PVC-T-Stück für Durchflusssensor				•		•	•	•	•	•
FS200P	2 Zoll PVC-T-Stück für Durchflusssensor				•		•	•	•	•	•
FS300P	3 Zoll PVC-T-Stück für Durchflusssensor				•		•	•	•	•	•
FS400P	4 Zoll PVC-T-Stück für Durchflusssensor				•		•	•	•	•	•
FS100B	1 Zoll Messing-T-Stück für Durchflusssensor				•		•	•	•	•	•
FS150B	1-½ Zoll Messing-T-Stück für Durchflusssensor				•		•	•	•	•	•
FS200B	2 Zoll T-Durchflusssensor aus Messing				•		•	•	•	•	•
FSINSERT	Ersatzinsert für T- Sensoren				•		•	•	•	•	•
FS350B	Einsatz Durchflusssensor				•		•	•	•	•	•

<sup>1</sup> Erfordert PT5002-Impulsgeber



### Tipps zum Wassersparen

- Bei mit einem Durchflusssensor verwalteten Grundstücken wurden durchschnittlich 35 % Einsparungen erzielt. Im Rahmen einer zweijährigen Studie wurde der historische Wasserverbrauch auf acht Grundstücken mit dem Wasserverbrauch nach der Installation eines Durchflusssensors verglichen.
- Durch die Installation eines Rain Bird-Durchflusssensors und eines kompatiblen Steuergeräts können Sie Lecks schnell erkennen, beschädigte Bereiche abschalten und kostspielige Überflutungen Ihres Grundstücks verhindern. Außerdem können Sie Ihre Wassereffizienz über längere Zeit überwachen.
- Mit der kosteneffektiven Durchflussmesstechnik von Rain Bird können Sie kleine Leckagen und große Probleme vermeiden und so mehr Vertrauen und einen besseren Ruf für Ihr Unternehmen aufbauen.





FS350B



FS200B  
FS150B  
FS100B



FS150P  
FS200P  
FS300P  
FS400P

FS100P

### Durchflussmesser und Sensoren

Kompatibel mit IQ3, IQ4, Maxicom, SiteControl, LINK, Site SAT, ESP- LXD, LXME, LXMEF, ESP-ME3 und LX-IVM-Steuergeräten

#### Merkmale

- Einfache sechsflügelige Laufradkonstruktion
- Konzipiert für Anwendungen im Freien oder unter Tage
- Erhältlich in PVC-, Messing- oder Edelstahlausführung
- Vorinstalliert in T-Stück- oder sattelmontierten Einsatzversionen

#### Betriebspezifikationen

- Genauigkeit: + - 1 % (gesamte Skala)
- Geschwindigkeit 0,15 - 9,2 Meter (½-30 Fuß) pro Sekunde je nach Modell
- Druck: Max. 27,5 bar (400 psi) bei Messingmodellen; max. 6,9 bar (100 psi) bei Kunststoffmodellen
- Temperatur: 105 °C (220 °F) (max) bei Messingmodellen; 60 °C (140 °F) (max) bei Kunststoffmodellen

#### Flügelrad-Durchflusssensoren der FS-Serie

- FS350B: Messinginsatz-Sensor
- FS100B, 150B und 200B: Sensoren aus Messing
- FS150P, 200P, 300P, and 400P: PVC-Sensoren
- FS100P: T-Sensor

*Vollständige Informationen zu Steuergeräte/Sensor-Kompatibilität finden Sie unter in der Kompatibilitätsmatrix für Sensoren und Messgeräte auf Seite 77*

#### Empfohlener Betriebsbereich der Rain Bird-Durchflusssensoren

Die folgenden Tabellen geben den vorgeschlagenen Durchflussbereich für Rain Bird-Durchflusssensoren an. Rain Bird-Sensoren arbeiten sowohl oberhalb als auch unterhalb der angegebenen Durchflussraten. Gute Designpraktiken diktieren jedoch die Nutzung dieses Bereichs, um die beste Leistung zu erzielen. Sensoren sollten eher für den Durchfluss als für die Rohrgröße dimensioniert werden.

Modell	Empfohlener Betriebsbereich (Gallons / Minute)	Empfohlener Betriebsbereich (Liter / Minute)	Empfohlener Betriebsbereich (Kubikmeter/Stunde)
FS150P	5 bis 100	19 bis 380	1,1 bis 23
FS200P	10 bis 200	40 bis 750	2,3 bis 45
FS300P	20 bis 300	75 bis 1130	4,5 bis 70
FS400P	40 bis 500	150 bis 1900	9 bis 110
FS100B	2 bis 40	7,6 bis 150	0,5 bis 9
FS150B	4 bis 80	15 bis 300	1 bis 18
FS200B	10 bis 100	38 bis 380	2,3 bis 23
FS350B	Abhängig von Rohrtyp und -größe – bitte technische Daten der Durchflusssensoren berücksichtigen		

#### Modelle und Abmessungen

Modell	Beschreibung	Abmessungen
MJ100B	1 Zoll Messing-Durchflusssensor für das ESP-ME3	273 x 111 x 130 mm (10,75 x 4,38 x 5,13 Zoll)
FS100P	25 mm (1 Zoll) PVC-T-Durchflusssensor	89 x 100 x 33 mm (3,50 x 3,94 x 1,315 Zoll)
FS150P	40 mm (1 ½ Zoll) PVC-T-Durchflusssensor	127 x 131 x 60 mm (5,0 x 5,16 x 2,38 Zoll)
FS200P	50mm (2 Zoll) PVC-T-Durchflusssensor	143 x 143 x 73 mm (5,63 x 5,64 x 2,88 Zoll)
FS300P	75mm (3 Zoll) PVC-T-Durchflusssensor	165 x 173 x 107 mm (6,50 x 6,83 x 4,23 Zoll)
FS400P	110mm (4 Zoll) PVC-T-Durchflusssensor	187 x 199 x 137 mm (7,38 x 7,83 x 5,38 Zoll)
FS100B	40 mm (1 ½ Zoll) Messing-T-Durchflusssensor	138 x 126 x 56 mm (5,45 x 4,94 x 2,21 Zoll)
FS150B	25 mm (1 Zoll) Messing-T-Durchflusssensor	165 x 132 x 64 mm (6,5 x 5,19 x 2,5 Zoll)
FS200B	50mm (2 Zoll) T-Durchflusssensor aus Messing	108 x 212 x 75 mm (4,25 x 8,35 x 2,94 Zoll)
FS350B	3 Zoll und höher, Durchflusssensor mit Messinginsatz	181 x 76 mm (7,13 x 3 Zoll) Durchmesser
FS1NSERT	Ersatzinsatz für auf T-Sensoren	

## Durchflusswächter / Impulsgeber

Der **PT322-Impulsgeber** wandelt die Datenausgabe eines Durchflusssensors um und überträgt sie über die Zweileiterleitung an den Steuergerät des Standorts oder an die MaxiLink-Kommunikationskarte. Der PT322 wurde für die Verwendung mit Maxicom-, SiteControl-, Link- und SiteSat-Systemen entwickelt und ist über Ihren Computer leicht konfigurierbar, so dass Sie in Echtzeit Strömungs- oder Windgeschwindigkeitsdaten erhalten.

Der **PT5002 Durchflusswächter/Impulsgeber** ist ein hochmodernes Instrument, das Daten von Strömungssensoren oder Anemometer-Windgeschwindigkeitsdaten übersetzt, um die momentane und gesamte Strömung/Geschwindigkeit in verschiedenen Formaten anzuzeigen und Daten an Maxicom und SiteControl-Satellitensteuerungssysteme zu übertragen. Er verfügt auch über zwei Durchfluss-Sperrausgänge, die Ventile schließen und Wasser sparen, wenn ein Rohr oder ein Regner defekt ist oder ein Alarm für hohe Windgeschwindigkeiten eingestellt ist. Das neue Modell, das den PT3002 ersetzt, verfügt über ein großes Display mit Hintergrundbeleuchtung und eine verbesserte Benutzeroberfläche mit einfach zu programmierender Funktionalität.

### Merkmale

#### Durchflusswächter/Impulsgeber PT5002

- Großes, gut lesbares Display mit Hintergrundbeleuchtung
- Einfache menügeführte Programmierung über Bildschirmstasten
- Auswahl an vorprogrammiertem k-Faktor und Versatz für Rain Bird-Durchflusssensoren
- Durchflusssensor- oder Windsensor-Eingang
- Sofortige Durchflussrate
- Rücksetzbarer Gesamtdurchfluss
- Abschaltung des Masterventils bei hohem Durchfluss/starkem Wind
- Impuldecoder-Ausgang zu verschiedenen Steuergeräten und Zentralsteuerungen
- Erhältlich in zwei Versionen:
  - **Schalttafelhalterungsset PT5002** mit E/A-Klemmanschlüssen und 24-V-Netzteil
  - **Wandhalterungsset PT5002NEMA** mit wasserdichtem NEMA-Gehäuse, E/A-Anschlüssen, Befestigungsmaterial und 24-V-Netzteil

#### PT322 Impulsgeber

- Zuverlässiges Solid-State-Design
- Kompakt und einfach zu befestigen
- Sichere Schnappverbinder
- Zwei diagnostische Status-LEDs
- Programmierbar mit Laptop oder Computer

#### Betriebspezifikationen

- Erforderliche Eingangsspannung: -12-30 VDC/VAC für -12-24 VAC/ VDC für PT5002
- Ausgang: Impulsausgang
- Betriebstemperatur: -20 bis 70 °C

### Konfiguration

- **Bei ESP-LXD-Decodersystemen** wird der Durchflusssensor mit einem Zweidraht-Decodersensor (SD210TURF) installiert.
- **Bei ESP-LXMEF-Systemen** wird der Durchflusssensor am FSM-LXME Flow Smart-Modul angebracht
- **Bei ESP-ME3-Steuergeräten** wird der Durchflusssensor an die Durchflusssensoranschlüsse im Steuergerät angeschlossen
- **Bei (festverdrahteten) Zweileiter-Satellitensystemen (Maxicom<sup>2</sup> und SiteControl)** wird der Durchflusssensor mit einem Impulsgeber und einem Rain Bird-Impulsdecoder (DECPULLR) installiert.
- **Bei Funk-Satellitensystemen (Maxicom<sup>2</sup> und SiteControl)** wird der Durchflusssensor mit einem Impulsgeber installiert (kein Impulsdecoder erforderlich)
- **Bei ESP-SITE-Satellitensystemen (Maxicom<sup>2</sup>)** wird der Durchflusssensor mit einem Impulsgeber installiert (kein Decoder erforderlich)
- **Bei SiteControl-Decodersystemen** wird der Durchflusssensor mit einem Zweidraht-Decodersensor (SD210TURF) installiert.
- Ein Überspannungsschutz (FSSURGEKIT) wird für Maxicom und SiteControl Systeme empfohlen – einer am Impulsgeber, und wenn mehr als 15,2 Meter Kabel verlegt sind, einer am Durchflusssensor. FSSURGEKIT ist nicht kompatibel mit ESP-LXMEF- und ESP-LXD-Steuergeräten



PT5002 Durchflusswächter für Schalttafelbau



PT5002 Wandhalterung mit NEMA-Gehäuse



PT322



FSSURGEKIT

### Kompatibilitäts-Matrix

Produkt	Beschreibung	ESP9V	TBOSBT	ESPTM2	ESPME	ESPME3	ESPLXME	ESPLXMEF	ESPLXD	ESPLXIVM	ESPLXIVMP
PT322	Durchfluss Impulsgeber										
PT5002	Strömungswächter/Impulsgeber Durchfluss										
PT322	Strömungswächter/Impulsgeber Wind						●	●	●	●	●
PT322	Impulsgeber Durchfluss/Wind						●	●*	●	●*	●
PT5002	Strömungswächter/Impulsgeber Durchfluss/Wind						●	●*	●	●*	●

\* Erfordert DECPULLR-Decoder für Durchflusssensor-Eingang

### RSD-BEx

Verdrahteter Regensensor

#### Merkmale und Vorteile

- Automatische Regenabschaltung verhindert Überbewässerung durch natürlichen Niederschlag
- Robustes, zuverlässiges Design reduziert Rückrufe
- Feuchtigkeitssensible Scheiben funktionieren bei unterschiedlichsten Klimabedingungen
- Verschiedene Sensorhalterungen ermöglichen Schnelligkeit und Flexibilität vor Ort
- Einrastendes Scharnier hält die Ausrichtung aufrecht

#### Mechanische Eigenschaften

- Mit dem Drehknopf können mehrere Niederschlagseinstellungen von 5–20 mm ( $\frac{1}{8}$  –  $\frac{3}{4}$  Zoll) schnell und einfach ausgewählt werden.
- Ein einstellbarer Lüftungsring hilft die Trockenzeit zu kontrollieren.
- Das hochwertige, UV-beständige Polymergehäuse ist witterungsbeständig.
- Wird mit einer 5-Zoll-Aluminiumhalterung mit Verriegelung geliefert
- Nicht kompatibel mit ESP-SMT- oder ESP-SMTe-Steuergeräten

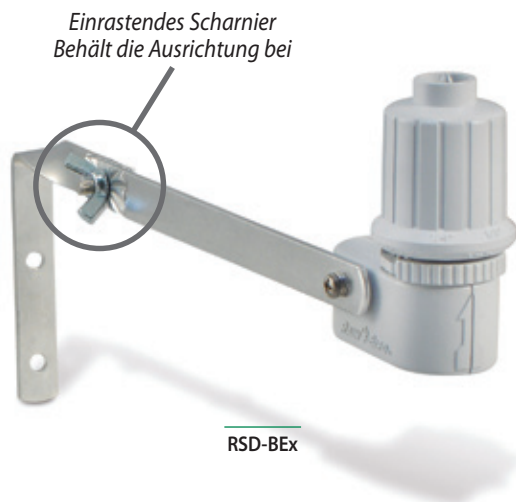

#### Elektrische Spezifikationen

- Anwendung: Geeignet für 24-VAC-Niederspannungssteuerkreise und 24-VAC-Pumpenstartrelaisschaltungen\*
- Elektrische Leistung des Schalters: 3 A bei 125/250 VAC.
- Kapazität: Elektrische Leistung geeignet für die Verwendung mit bis zu zehn Magnetspulventilen mit 24 VAC, 7 VA pro Station, plus einem Hauptventil.
- Kabel: 7,6 m (25 Zoll) langes UV-beständiges Anschlusskabel Nr. 20 mit 2 Leitern.

\* Nicht empfohlen für die Verwendung mit Hochspannungs-Pumpenstart, Pumpenstart-Relaisschaltungen oder -geräten.

#### Zertifizierungen

- cULus, CE, RCM. Aktuelle Zertifizierungen finden Sie unter: [www.rainbird.com/rsd](http://www.rainbird.com/rsd)

#### Abmessungen

- Gesamtlänge: 16,5 cm (6,5 Zoll)
- Gesamthöhe: 13,7 cm (5,4 Zoll)
- Lochmuster der Klammer: 3,2 cm (1,25 Zoll)

#### Modell

- RSD-BEx: Regensensor mit Verriegelungsbügel, Verlängerungskabel

#### Erforderliche Angaben

##### RSD - BEx

Verlängerungsdraht  
7,6 m (25 Fuß) Länge:

Montage  
BE: Halterung aus Metall

Modell  
RSD: Regen-Messgerät

### ANEMOMETER Windsensor

Maxicom<sup>2</sup>, SiteControl, IQ™, ESP-LXME, ESP-LXD, ESP-LXIVM, ESP-LXIVM Pro

#### Merkmale

- Genaue Windgeschwindigkeitsmessung für die Abschaltung bei starkem Wind oder die Unterbrechung von Bewässerungsprogrammen
- Hochbelastbare Montagehalterung aus Metall
- Erfordert PT322- oder PT5002-Impulsgeber zur Verwendung mit dem Maxicom<sup>2</sup>-System
- Erfordert PT5002-Impulsgeber zur Verwendung mit SiteControl, IQ Systems, ESP-LXME, ESP-LXD, ESP-LXIVM, ESP-LXIVM Pro

#### Modell

- ANEMOMETER



## Drahtloser Regen-/Frostsensoren der Serie WR2

Hervorragende Reaktionsfähigkeit bei Regen und kalten Temperaturen, verringert den Wasserverbrauch um bis zu 35 %

### Merkmale und Vorteile

- Hochwertige Richtantenne für hohe Signalzuverlässigkeit, die die meisten Sichtbehinderungen überwindet
- Signalstärke-Anzeige ermöglicht die Einrichtung durch eine einzelne Person und reduziert damit den Installationsaufwand
- Bequeme Einstellung und Überwachung von Regen- oder Frosteinstellungen am Steuergerät-Bedienteil
- Einfacher Batteriewechsel ohne Demontage des Sensors
- Intuitiv zu bedienendes Steuergerät-Bedienteil vereinfacht die Programmierung
- Einfach zu installierende Sensorhalterung zur Montage an flachen Oberflächen oder Regenrinnen
- Antenne ist für ein besseres visuelles Erscheinungsbild und eine größere Robustheit des Produkts im Gerät verborgen
- „Schnellabschaltfunktion“ unterbricht den Bewässerungszyklus bei Regen

### Elektrische Spezifikationen

- Anwendung: geeignet zum Einsatz mit 24-VAC-Steuergeräten (mit oder ohne Pumpenstart/Hauptventil)
- Elektrische Leistung geeignet für bis zu sechs Magnetspulen mit 24 VAC, 7 VA plus ein zusätzliches Hauptventil oder Pumpenstartrelais bis max. 53 VA
- Anschlusskabel des Steuergerät-Bedienteils: 76 cm (30 Zoll) langes UV-beständiges Verlängerungskabel 22 AWG (0,64 mm)
- 2-Wege-Funksender mit FCC-zugelassener Frequenzspreizung und Zulassungen der FCC-Klasse B
- Signalübertragungsentfernung von 213,4 m (700 Fuß) Sichtlinie
- Batteriebensdauer: vier oder mehr Jahre unter normalen Betriebsbedingungen
- 6 KV Überspannungs-/Blitzschutz

### Zertifizierungen

- cULus, FCC Part 15c, ISED RSS-210, CE.  
Aktuelle Zertifizierungen finden Sie unter: [www.rainbird.com/wr2](http://www.rainbird.com/wr2)

### Mechanische Eigenschaften

- Einstellbare Niederschlagswerte von 3 bis 13 mm (1/8 bis 1/2 Zoll)
- Anpassbare Niedertemperatureinstellungen von 0,5 °C bis 5 °C (33 °F bis 41 °F)
- Drei Berechnungsmodi zur Auswahl: Gemäß Programmierung, Berechnung 72 Stunden aussetzen, Sensor 72 Stunden lang umgehen  
**Hinweis:** Das Modell WR2-48 ersetzt den Modus „Suspend Irrigation for 72 Hours“ (Bewässerung für 72 Stunden aussetzen) durch den Modus „48-Hour Irrigation Hold Active“ (48-stündige Bewässerungsunterbrechung aktiv).
- „Schnellabschaltung“ setzt den aktiven Berechnungszyklus innerhalb von zwei Minuten aus
- Hochwertige Geräte aus robustem UV-beständigem Polymer sind beständig gegen schädliche Umwelteinflüsse

### Modelle

- Nordamerika (916 MHz)
  - WR2-RFC: Regen-/Frostkombination
  - WR2-48: Regen-/Frost-Kombination mit 48-Stunden-Haltezeit
- International (868 MHz)
  - WR2-RFC-868: Regen-/Frostkombination



### Schritt 1



Programm in Sekunden

### Schritt 2



Beste Sensorposition bestimmen

### Schritt 3



Einfaches Installieren des Sensors mit Montagehalterung



### SMRT-Y Bodenfeuchtesensor-Set

Genau – Zuverlässig – Intelligent

#### Merkmale und Vorteile

- Verwandelt jedes Steuergerät in ein wassersparendes intelligentes Steuergerät
- Gesundere Grünflächen, die weniger anfällig sind für Nährstoffabbau, Pilze und flaches Wurzelwachstum
- Wassereinsparungen von 40 % oder mehr möglich.
- Digitaler TDT-Sensor ermöglicht äußerst genaue Messungen unabhängig von Bodentemperatur und elektrischer Leitfähigkeit
- Zeigt Bodenfeuchtegehalt, Bodentemperatur und elektrische Leitfähigkeit an
- Korrosionsbeständiger unterirdischer Sensor aus hochwertigem Edelstahl 304

#### Betriebsspezifikationen

- 25 VAC bei 12 W
- Betriebstemperatur: -20°C bis 70°C (-4°F bis 158°F)
- Max. zulässige Temperatur: -40°C bis 85°C (-40°F bis 185°F)

#### Zertifizierungen

- cULus, FCC Teil 15b, CE.
- Aktuelle Zertifizierungen finden Sie unter: [www.rainbird.com/smrt-y](http://www.rainbird.com/smrt-y)

#### Abmessungen

##### Steuergerät-Schnittstelle

- B: 76 mm (3,0 Zoll); H: 76 mm (3,0 Zoll); T: 19 mm (0,75 Zoll)

##### Unterirdischer Bodenfeuchtesensor (kabellos)

- B: 50 mm (2,0 Zoll); L: 200mm (8,0 Zoll); T: 12mm (0,5 Zoll)
- 18 AWG Leitungen bei 106,7 cm (42 Zoll) Länge

#### SMRT-Y-Set

##### Inhalt

- Steuergerät-Schnittstelle
- Unterirdischer Bodenfeuchtesensor
- Eloxierte, rostfreie Schrauben, 3,8 cm (1,5 Zoll) (zwei pro Paket)
- Kabelklemmen – 5 blau, 2 grau, 1 gelb
- Mehrsprachige Anleitung, „Kurzanleitung“ und Bodenfeuchte-Sticker

#### Modelle

SMRT-Y: Bodenfeuchtesensor

**Hinweis:** Alle SMRT-Y-Modelle sind RoHS-konform

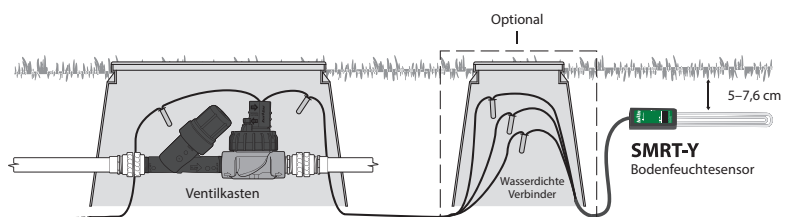
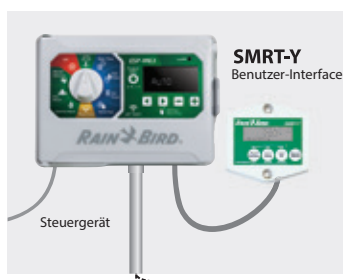
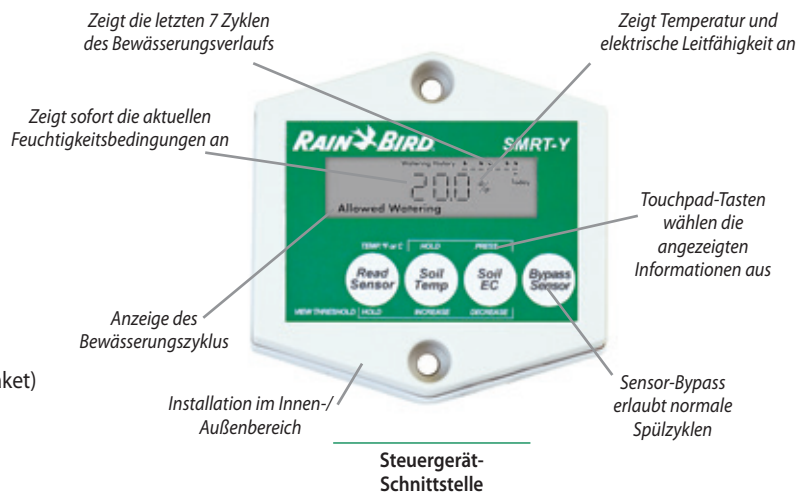
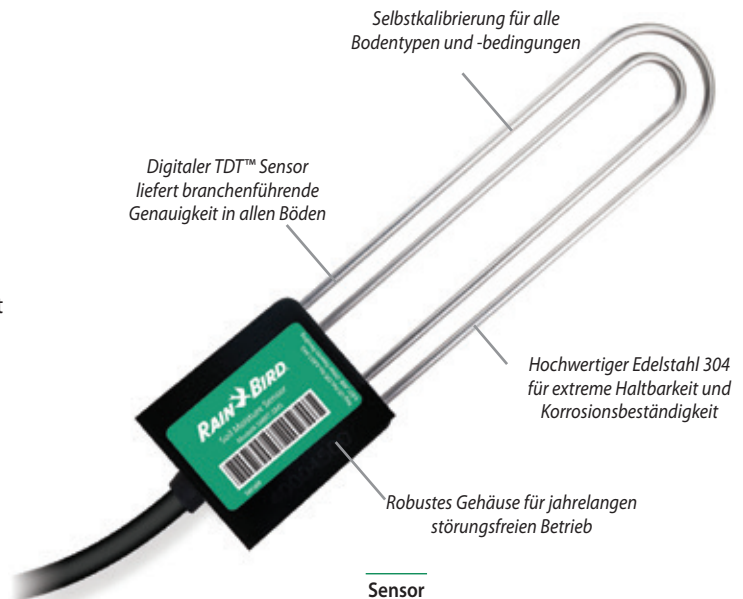



## Zentralsteuerungen



### Tipps zum Wassersparen

- Maxicom<sup>2</sup>-, SiteControl- und IQ<sup>TM</sup>-Systeme bieten vollautomatische ET- (Evapotranspiration) Anpassung von Bewässerungsprogrammen für maximale Wassereinsparungen.
- Maxicom<sup>2</sup> und das Programm IQ<sup>TM</sup> FloWatch<sup>TM</sup> überwachen und protokollieren den Durchfluss in Echtzeit und diagnostizieren und beseitigen automatisch Durchflussprobleme, die durch gebrochene Rohre, Vandalismus oder feststehende Ventile verursacht werden.

- Die neue Rain Bird<sup>®</sup> IQ<sup>TM</sup> Plattform. Die ultimative Plattform für das Remote-Wassermanagement. Ohne versteckte Gebühren ist es die perfekte ferngesteuerte Wasser-Managementlösung. Mit der neuen IQ4-Cloud-Software können Sie Ihr Bewässerungssystem von jedem Gerät aus und überall mit allen Funktionen des Gesamtsystems steuern. Mit einem Setup, das weniger als fünf Minuten dauert, einem Mehrbenutzerzugang und ohne wiederkehrende jährliche Gebühren haben Sie endlich die Option, auf die Sie gewartet haben.

**Schließen Sie sich der IQ-Bewegung an! Besuchen Sie [www.rainbird.com/products/iq4](http://www.rainbird.com/products/iq4) und übernehmen Sie jetzt die Kontrolle.**



### Wichtigste Produkte

Bezeichnung des Systems	IQ4-Cloud		SiteControl	Maxicom®
Art des Systems	Modulares Zentralsteuerungssystem für mehrerer Standorte		Zentralsteuerungssystem für Einzelstandorte	Multi-Satelliten-Zentralsteuerungssystem
Traditionell verkabelt oder Zwei-Leiter-Decoder	Funktioniert mit beidem		Funktioniert mit beidem	Traditionell verkabelt
Typische Anwendungen	Verwaltung mehrerer Standorte mit modularen Funktionen. Ideale Lösung für Wassermanagement, Schulen, Parks, Firmengelände und Transportabteilungen		Verwaltung eines Einzelstandorts mit modularen Funktionen. Ideal für große Ferienanlagen, Friedhöfe, Einkaufszentren, Themenparks und Sportstadien	Kommerzielle oder industrielle Bewässerungsanwendungen an mehreren Standorten. Ideal für Gemeinden, Schulbezirke, Hauseigentümergebäude und Park- und Erholungsressorts
Anzahl der Standorte/System	Über 1000		1	über 200
Standortsteuerung lokal und/oder aus der Ferne	Lokal und aus der Ferne		Lokal	Lokal und aus der Ferne
Maximale Anzahl gleichzeitiger Stationen pro Standort/System	5 pro ESP-LXME 8 pro ESP-LXD	8 pro ESP-LXIVM 16 pro ESP-LXIVM Pro	3.584 pro Standort	112 pro CCU
Anzahl der ET-/Wetter-Quellen	100		4	16
Programmanpassung durch ET-Werte	Ja		Ja	Ja
Prozentuale Programmanpassung	Ja		Ja	Ja
Programmierung durch Volumen/Liter	Nein		Nein	Ja
Anzahl Programme	4 pro ESP-LXME 4 pro ESP-LXD	10 pro ESP-LXIVM 40 pro ESP-LXIVM Pro	insgesamt 100 pro System	999 pro CCU
Steuerung über Durchflussmenge	Ja		Ja	Ja
Durchflussüberwachung/-aufzeichnung	Ja		Ja	Ja
Abschaltung bei zu hohem Durchfluss	Haupt- und Verteilerleitungen		Nur Hauptleitung	Haupt- und Verteilerleitungen
Abschaltung bei geringem oder keinem Durchfluss	Haupt- und Verteilerleitungen		Nein	Haupt- und Verteilerleitungen
Alarm-/Warnmeldungen	Ja		Ja	Ja
Sensoreingang und manuelle Umgehung	Ja		Ja	Ja
Anzahl der Wettersensoreingänge	1 pro ESP-LXME 4 pro ESP-LXD	4 pro ESP-LXIVM 8 pro ESP-LXIVM Pro	Bis zu 200 Sensoreingänge pro System	Bis zu 56 pro CCU
Anzahl der Durchflusssensoreingänge	1 pro ESP-LXME 5 pro ESP-LXD	5 pro ESP-LXIVM 10 pro ESP-LXIVM Pro	Bis zu 200 Sensoreingänge pro System	Bis zu 6 (Zweidraht) oder 20 (Link) pro CCU
Software-/Passwort-Anmeldeschutz	Ja		-	Ja
Fernsteuerung möglich	Ja		Ja, Freedom System	Ja, Freedom System
Cycle + Soak™	Ja		Ja	Ja
Bewässerungsfenster nach Programm/Zeitplan	Ja		Ja	Ja
Computer im Lieferumfang der Software enthalten	Nein		Ja	Ja
Computerprogrammierung	Ja		Ja	Ja
Permanente Systemüberwachung	Ja, durch das Steuergerät		Ja, durch den Computer	Ja, durch die CCU
Permanente Kommunikation & Rückmeldung	Nein		Ja, Computer an Satelliten und Decoder	CCU zu Satellit
Telefon am entfernten Standort, Mobiltelefon, Funk, Ethernet, Wi-Fi-Kommunikation	Alle		Nein	Alle
Automatische Kommunikation mit dem Standort aus der Ferne	Ja		Nein	Ja
Satelliten-Steuergeräte oder Decoder	ESP-LXME ESP-LXD	ESP-LXIVM ESP-LXIVM Pro	ESP-SAT-Satelliten oder Decoder der FD-Serie	ESP-SAT oder ESP-SITE Satelliten
Stationen modular erweiterbar	ESP-LXME: 8-48	ESP-LXD: 50-200	Nein	Nein
Anzahl der Standorte/Systemschnittstelle	- Keine Schnittstelle erforderlich		8	>200
Anzahl der Satelliten/System	über 16.000		896	>5.600
Anzahl der Satelliten/Standortschnittstelle	Bis zu 150 Satelliten pro IQNet		Bis zu 112 pro TWI	Bis zu 28 pro CCU
Anzahl der Satellitenstationen/Standort	ESP-LXME: Bis zu 7.200 pro IQNet ESP-LXD: Bis zu 30.000 pro IQNet ESP-LXIVM: Bis zu 9.000 pro IQNet ESP-LXIVM Pro: Bis zu 36.000 pro IQNet		Bis zu 21.504 pro System	Bis zu 672 pro CCU
Anzahl der Decoder-Adressen pro Standort	Bis zu 30.000 pro IQNet		Bis zu 4.000	-
Interaktive Kartendarstellung	Nein		Ja	Nein
GPS-, CAD-, SHP-, BMP-Import	-		Ja	BMP, PDF, JPEG
Ventilsteuerung: Stationen oder Decoder	Beides		Beides	Satelliten nur Stationen
Bericht über Soll-/Ist-Wasserverbrauch	Ja		Ja	Ja
Ereignisaufzeichnung (Stationsbetrieb)	Ja		Ja	Ja
Laufzeitvorhersage/-planung	Ja		Ja	Ja
Global Service Plan (GSP) Support	Ja		Ja	Ja
Steuerung von Beleuchtungs- und Sicherheitssystemen möglich	Ja		Ja	Ja

## IQ4 Zentralsteuerungssoftware

Modulare Zentralsteuerung für mehrere Standorte

Die IQ-Plattform bietet die modernsten Leitstellenfunktionen mit einer einfach zu erlernenden und benutzerfreundlichen Oberfläche. IQ bietet erweiterte Funktionen für das Wassermanagement, mit denen sich Zeit und Geld sparen lassen.

### Anwendungen

Mit allen IQ-Versionen können Sie Funktionen wie Programmierung, Management und Überwachung aus der Ferne von Steuergeräten der Typenreihe ESP-LX vom Computer in Ihrem Büro aus bedienen. IQ ist die perfekte Beregnungssteuerungslösung für Grünflächenämter, Schulverwaltungen, Eigentumsverwalter, Landespflegefirmen und Wassermanager. IQ kann sowohl kleine Standorte mit einzelnen Steuergeräten als auch große mit mehreren Steuergeräten verwalten und unterstützt sowohl herkömmlich verdrahtete Steuergeräte der ESP-LX-Serie als auch Zweileiter-Steuergeräte.

IQ-Cloud ist ein cloudbasierter Service, der den Benutzern ermöglicht, sich anzumelden und ihr Bewässerungssystem von jedem mit dem Internet verbundenen Gerät aus zu steuern, einschließlich Desktop-Computern, Tablets und mobilen Smartphones.

IQ-Cloud eignet sich ideal für Unternehmen mit mehreren Administratoren und/oder Benutzern von Bewässerungssystemen, die mobil sein müssen. IQ-Cloud bietet die Möglichkeit, mobile Geräte zu verwenden, die schnellen Zugriff auf alle IQ4-Funktionen in einer Schnittstelle bieten, die für Touchscreen-Geräte in Smartphones oder Tablets entwickelt wurde. Die Benutzer sind nicht auf eine Anfangskapazität beschränkt und können weitere Satelliten nach Wunsch hinzufügen. Internet-Zugang erforderlich.

### Softwarefunktionen der IQ-Plattform

- Kompatibel mit ESP-LXME, ESP-LXIVM und ESP-LXMEF mit herkömmlicher Verdrahtung und ESP-LXD Zweileiter-Decodersteuerungen
- Programmierung in Sekunden, Minuten und Stunden
- Anpassungen der ET-Stationslaufzeit nach Standort
- Detaillierte Protokolle und Berichte
- Automatisierte Satellitensynchronisierung und Abruf von Protokollen
- Zwei-Wege-Satelliten-Programmierung (am Satelliten vorgenommene Änderungen können in der IQ4-Software angesehen und akzeptiert werden)
- Auto-Synchronisierung von Daten von IQ zu Satellit
- Software verwendet Terminologie und Formeln des Bewässerungsverbands
- IQ Global Weather Internet-Service, der lokale Wetterdaten einschließlich Regenfall liefert
- Ruft minutengenaue Durchflussprotokolle von mit Durchflusssensoren ausgestatteten ESP-LXMEF-, ESP-LXIVM- und ESP-LXD-Satellitensteuergeräten ab
- Flow Logs vs. Projected Flow Graphical Report (identifiziert, welche Programme und Stationen zu einem bestimmten Zeitpunkt liefern)
- Vom Benutzer wählbare Sprachen sind Englisch, Spanisch, Französisch, Deutsch, Italienisch und Portugiesisch

Besuchen Sie [www.rainbird.com/products/iq4](http://www.rainbird.com/products/iq4), um mehr über die in der IQ4-Plattform enthaltenen Funktionen zu erfahren.

### Zusätzliches 5-Satelliten-Kapazitäts-Upgrade (nur IQ Desktop/ Enterprise)

- Die Satellitensteuergerätekapazität der IQ Software kann in Schritten zu je 5 Satelliten aufgerüstet werden
- Zusätzliche Kapazitäten werden durch einen gekauften Schlüsselcode für die Software-Aktivierung hinzugefügt

### Empfohlene Hardwareanforderungen für IQ-Desktop

- Windows 10, Windows 8, Windows 7 Service Pack 1
- Intel I5-540M oder gleichwertiger Prozessor
- 8 GB RAM (mindestens)
- 10 GB verfügbarer Festplattenspeicher
- Bildschirmauflösung von 1024 x 768 Pixel
- Internetzugang
- Chrome (empfohlen), Edge oder Firefox-Browser
- Netzwerkverbindung (für Ethernet, WLAN, Mobilfunk)
- Serieller Port oder USB auf seriellen Adapter (für Direktverbindung und externes Modem)

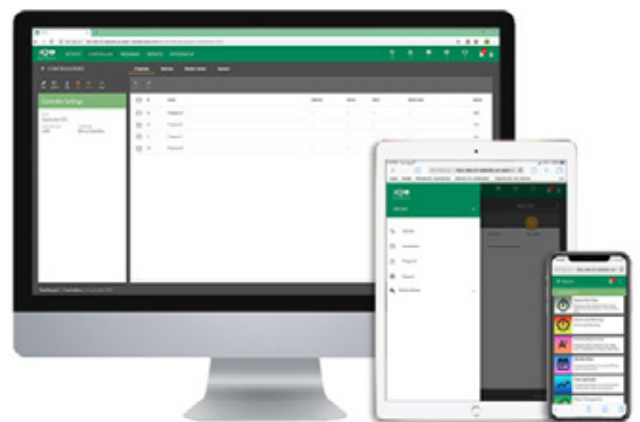

### Bestellbeispiel

#### IQ4-SOFTWARE

IQ4-Cloud Cloudbasierte IQ4-Software, die mit allen Rain Bird ESP-LX-Steuergeräten mit NCC-Kommunikationsmodulen kompatibel ist



### TBOS-Integration in IQ3 Cloud

Die TBOS-II-Controller-Serie ermöglicht die Fernsteuerung von IQ3 Cloud über Funk. Diese Funktion steht durch den Einbau eines IQ-TBOS Master-Funkmoduls in einen IQ ESP-LX Satelliten zur Verfügung

#### Kenndaten

- IQ3 Cloud ermöglicht die Unterstützung von 250 TBOS-Netzwerken
- Das IQ-TBOS Master-Funkmodul wird in einem Server-Satellitensteuergerät der Typenreihe ESP-LX installiert und dient zur Fernbedienung der TBOS/TBOS-II Steuergeräte über eine Funkverbindung
- Ein TBOS Funknetzwerk besteht aus einem Master-Funkmodul, bis zu 15 TBOS Funkrelais und den TBOS/TBOS-II Steuergeräten (mit TBOS-II Funkadaptern)
- Jedes Funkrelais (einschließlich das IQ TBOS Master-Funkmoduls) kann bis zu 32 TBOS/TBOS-II Steuergeräte (mit TBOS-II Funkadaptern) per Funk steuern. Insgesamt können in einem TBOS Funknetzwerk maximal 512 TBOS Clients angesteuert werden

#### Zentralsteuerungsfunktionen

- Abwärtskompatibilität: Alle TBOS-Steuermodule können auf IQ3 Cloud zentralisiert werden, wenn sie mit einem TBOS-II-Adapter ausgestattet sind
- IQ3 Cloud kann bis zu 250 IQ TBOS Master-Funkmodule verwalten (1 pro SERVER-Satellit)
- IQ3 Cloud ermöglicht das automatische Erlernen des TBOS-Funknetzwerks, um mit TBOS/TBOS-II-Steuergeräten im Feld zu kommunizieren

- IQ3 Cloud ermöglicht die Benennung von Steuermodulen und Stationen. Durch die Rückwärts-Synchronisierung werden Stations- und Steuergerätenamen mit den aktuellen Gerätenamen überschrieben
- IQ3 Cloud spiegelt den Batterieladezustand von TBOS-II-Steuermodulen, Funkadaptern und TBOS-Funkrelais wieder
- IQ3 Cloud ermöglicht TBOS-Trockenlauf
- IQ3 Cloud ermöglicht alle manuellen und Programmierbefehle: Station starten, Programm starten, alles abbrechen, alle Stationen testen, Regenverzögerung, Aus-Befehl, Ein-Befehl
- IQ3 Cloud ermöglicht die Programmierung und Datensynchronisation sowie Rückwärts-Synchronisierung
- IQ3 Cloud ermöglicht Firmware-Upgrades von IQ TBOS Master-Funkmodul und TBOS-Funkrelais
- Die Standard-Sensorverbindung des TBOS-II Steuergeräts ist für Regensensoren mit potenzialfreien Kontakten geeignet, mit der IQ Steuerung können jedoch impulsgesteuerte Durchflusssensoren angeschlossen werden.
- Warnungen der Durchflusssensoren werden in IQ3 Cloud alle 12 Stunden oder auf Benutzeranfrage abgerufen

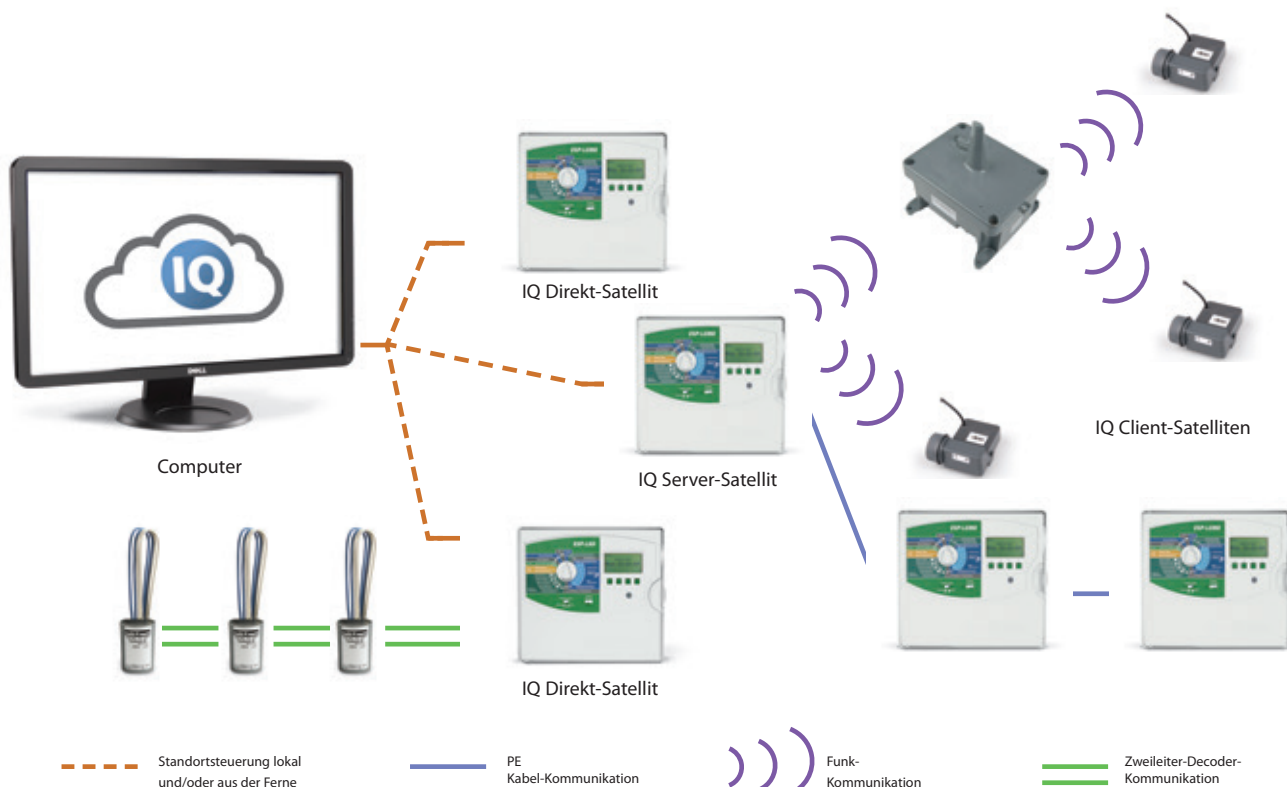

## Hardware

### IQ TBOS Master-Funkmodul

- Das IQ-TBOS Master-Funkmodul wird in einem Server-Satellitensteuergerät der Typenreihe ESP-LX installiert und dient zur Fernbedienung der TBOS/TBOS-II Steuergeräte über eine Funkverbindung
- Funktionen:
  - Serielle Kommunikation mit Netzwerkkarte (Senden und Empfangen von Daten aus einem Remote-PC)
  - Funkverbindung mit bis zu 15 TBOS Funkrelais
  - Funkverbindung mit bis zu 32 nahe gelegenen TBOS-II Funkadaptern
  - Sensoralarmmeldung
  - Installation in einem der 4 ESP-LX Stationsmodul-Steckplätze (max. einer pro Steuergerät)
- Funkverbindung auf lizenzfreien ISM-Frequenzen
- Ein TBOS net Funknetzwerk besteht aus einem Master-Funkmodul, bis zu 15 TBOS-Funkrelais und einem oder mehreren TBOS-II-Funkadaptern
- Ein IQ TBOS Master-Funkmodul ermöglicht die Fernbedienung von 32 TBOS/TBOS-II Steuergeräten innerhalb seiner Sendereichweite. ITBOS MRM EU (ARTIKELNR.: F48320)



IQ TBOS Master-Funkmodul

### TBOS Funkrelais

- Die Funkfrequenzen sind lizenzfrei (ISM-Band)
- Schutzart IP44
- TBOS Funkrelais werden an einer erhöhten Stelle platziert. Manche Außenanlagen werden nur nachts mit Strom versorgt. Ein internes 6-V-Bleiakkupaket (2,5 Ah) wird mitgeliefert. Die Batterie wird nicht angeschlossen geliefert, um die Lebensdauer der Batterie zu schützen. Wenn die Batterie angeschlossen ist, schaltet sie in den „aktiven“ Modus und muss regelmäßig aufgeladen werden. Folgender Zyklus ist notwendig, um die Batterie vollständig zu laden: Nachts bei öffentlicher Beleuchtung 8 Stunden laden, während des Tages (mit oder ohne Funkverkehr) 16 Stunden entladen
- Spannungsversorgung 207 – 244 V AC
- Relaisingangsspannung 12 – 14 V
- Sendereichweite auf freiem Gelände:
  - zwischen 2 TBOS Funkrelais: ca. 1200 m
  - zwischen TBOS Funkrelais und TBOS-II Funkadapter: ca. 300 m
  - zwischen TBOS Funkrelais und TBOS-II Feldbedienungseinheit: ca. 100 m (ITBOS RR EU)



TBOS Funkrelais

### Betriebskenndaten

- Betriebstemperatur: -10 bis +65 °C
- Betriebsluftfeuchtigkeit: max. 95 % bei +4 °C bis 49 °C

### Elektrische Kenndaten

- Spannungsversorgung 207 – 244 V AC
- Relaisingangsspannung 12 – 14 V

### Modell

- IQ TBOS: Feature Pack ist Standard in IQ3 Cloud und optional für IQ Desktop und IQ Enterprise

## IQ NCC Netzwerkkarte

Rüstet jedes Steuergerät der ESP-LX-Serie zu einer IQ-Zentral-Satellitensteuerung auf

### Merkmale

- IQ ist die perfekte Berechnungssteuerungslösung für Grünflächenämter, Schulverwaltungen, Eigentumsverwalter, Landespflegefirmen und Wassermanager. IQ kann kleine Anlagen mit einem Steuergerät sowie große Standorte mit mehreren Steuergeräten verwalten. IQ NCC-Netzwerkkarten sind kompatibel mit den Steuergeräten ESP-LXME mit einer Kapazität von 1 bis 48 Stationen, ESP-LXD-Decoder mit einer Kapazität von 1 bis 200 Stationen, ESP-LXIVM mit einer Kapazität von 1 bis 60 Stationen und dem ESP-LXIVM Pro mit einer Kapazität von 1 bis 240 Stationen
- IQ NCC-Karten werden bei der Installation mithilfe eines Setup-Assistenten konfiguriert, der bei den Steuergeräten der Typenreihe ESP-LX in den IQ-Einstellungen hinterlegt ist. Die Kommunikationsparameter werden über die IQ Software oder mit einem Netbook/Laptop vor Ort über die NCC Konfigurator-Software konfiguriert

### Direkt-Satelliten

- An Standorten mit nur einem Steuergerät ist eine als Direkt-Satellit konfigurierte IQ NCC Karte üblich. Ein Direkt-Satellit stellt eine Datenverbindung zum IQ-Zentralcomputer her, jedoch keine Netzwerkverbindung zu anderen Satelliten im System

### Server- und Client-Satelliten

- An Standorten mit mehreren Steuergeräten wird in der Regel eine als Server-Satellit konfigurierte IQ NCC Karte verwendet, während die anderen NCC-Karten als Client-Satelliten konfiguriert sind. Der Server-Satellit stellt die Datenverbindung zum IQ Zentralcomputer her und teilt diesen Anschluss mit den Client-Satelliten über Netzwerkkabel oder Funk. Die Datenverbindung zwischen den Server- und Client-Satelliten wird IQNet™ genannt
- Die Satelliten innerhalb eines IQNet können gemeinsame Wettersensoren und Hauptventile nutzen
- Für Server- und Client-Satelliten mit IQNet Datenverbindung über Netzwerkkabel muss ein IQ CM Kommunikationsmodul installiert werden. Bei Server- und Client-Satelliten mit IQNet Datenverbindung über Funk muss eine IQSSRADIO Funkstation installiert sein. Im Lieferumfang der NCC Netzwerkkarten befinden sich Kabel für den Anschluss der Karte an das Kommunikationsmodul bzw. die Funkstation

### IQ NCC 3G-Mobilfunkkarte

- Einschließlich integriertem 3G/Mobilfunkmodem mit Antennenanschluss
- Umfasst eine interne Antenne für Steuergeräte mit Kunststoffgehäuse (optional ist eine externe 4G-Antenne für Steuergeräte mit Metallgehäuse erhältlich)
- Dazu erforderlich: Serviceplan eines Mobilfunkanbieters für die Datenübertragung mit statischer IP-Adresse
- Erhältlich einschließlich Mobilfunkvertrag für das erste Jahr. Karte einschließlich Mobilfunkvertrag ist nicht in allen Gebieten erhältlich

### IQ NCC-EN Ethernet-Karte

- Im Lieferumfang enthalten: integriertes Ethernet-Netzwerkmodem mit RJ-45 Anschluss
- Enthält RJ-45e Patchkabel (erfordert statische IP-Adresse im LAN-Netzwerk)

### IQ NCC-RS RS232 Karte

- Enthält RS-232-Port für IQ Direkt-Kabel oder externe Modemkommunikationsverbindung zum IQ Zentralcomputer und externes Modemkabel (IQ Direkt-Kabel mit IQ-Softwarepaket mitgeliefert)
- Für Direkt- oder Server-Satellitenanwendungen, die eine direkte Kabelverbindung oder ein externes Modem (Funk- oder sonstiges Drittanbietergerät) für die Verbindung zum IQ Zentralcomputer benötigen, und für Client-Satellitenanwendungen, die eine IQNet Datenkabel- oder Funkverbindung zum Server-Satelliten benötigen

### IQ FSCM-LXME Flow Smart Verbindungsmodul

- Stellt Verbindungen zum ESP-LXME Steuergerät über das IQNet Datenkabel her
- Mit Flow Smart Module und Basisfunktionen
- Ersetzt das standardmäßige ESP-LXME Basismodul

### IQ CM-LXD Verbindungsmodul

- Stellt Verbindungen zum ESP-LXD Steuergerät über das IQNet Datenkabel her
- Wird im Steckplatz des ESP-LXD 0 (zero)-Moduls installiert

### IQ SS-Radio Funkmodem

- Für drahtlose IQNet Funkverbindung zwischen Server- und Client-Satellitensteuergerät
- Kann auch mit der IQ NCC-RS RS232 Karte für die Funkverbindung vom IQ Zentralcomputer zum Direkt- oder Server-Satellit verwendet werden
- Mit Netzteil und externer Antenne (Programmiersoftware und Kabel werden getrennt geliefert)



Kartenmodul der Typenreihe LX mit installierter IQ-NCC-RS Karte

## SiteControl

Zentralsteuerung mit allen Funktionen für Einzelanlagen

### Merkmale

- Advanced Graphical Tracking – durch GPS erzeugte Karten oder Darstellung des Standorts mit AutoCAD. Interaktive Karte und Bildschirmgrafik zeigen das komplette Bewässerungssystem mit allen Standorten einzelner Ventile und Regnern, was die Messung und Berechnungen für Gebiete innerhalb des Systems ermöglicht.
- Smart Weather™ nutzt die Vorteile der fortschrittlichen Rain Bird Wetterstationen, zeichnet Evapotranspiration und Niederschlag mittels einer Wetterstation auf und reagiert auf aktuelle Wetterbedingungen nach vom Benutzer definierten Vorgaben. Das Warnsystem reagiert nach vom Benutzer definierten Schwellenwerten. Systembediener wird umgehend gewarnt, wenn Schwellenwerte über- oder unterschritten werden.
- RainWatch™ verwendet Kippbecher-Regenmesser, um Niederschlag zu erkennen und die Beregnung auszusetzen. Wenn es aufhört zu regnen, wird die Bewässerung mit verringerten Laufzeiten unter Berücksichtigung des gemessenen Niederschlags fortgesetzt.
- Minimum ET – ermöglicht die Einstellung minimaler Evapotranspirations-Schwellenwerte für den Start der Bewässerung. Gewährleistet tiefgründige Bewässerung für optimale Wachstumsbedingungen.
- Automatic ET – passt die Laufzeiten im Verhältnis der Schwankungen bei den Evapotranspirationswerten automatisch an.
- Die Fernbedienung ermöglicht es Ihnen, SiteControl von überall an Ihrem Standort mithilfe des Rain Bird FREEDOM-Systems zu bedienen. Telefon- (Festnetz oder Mobilfunk) oder Funkverbindung.
- Hybridsystem wird mit Satelliten-Steuergerät und/oder Zwei-Leiter-Decodern betrieben.
- SiteControl Plus kann bis zu zwei Large Decoder Interfaces (LDI) verwalten, die jeweils bis zu 1.000 Magnetspulen ansteuern können. Im Hybridsystem kann das System durch Kombination von Zwei-Leiter-Decoder- und Satelliten-Steuergeräten auf insgesamt bis zu vier Interfaces erweitert werden.

### Optimale Überwachung und Bewässerungsplanung

- Flo-Graph™ zeigt mit farbigen Diagrammen individuelle Stationsinformationen in Echtzeit.
- Flo-Manager™ passt automatisch und mit hoher Effizienz den Wasserbedarf des Systems an die maximalen Kapazitäten an, um insgesamt den Wasserverbrauch zu senken, Verschleiß zu minimieren und Energie zu sparen.
- Cycle + Soak™. Verbessert die Wasseraufnahme an Böschungen und in Bereichen mit schlechter Versickerung.
- QuickIRR™ Schnelle und einfache Methode, um Beregnungszeitpläne und Programme nach Ihren Vorgaben zu erstellen.

### Weitere Merkmale

- Bis zu 200 Anschlusspunkte
- Bis zu 200 impulsgebende Sensoren
- Wasserverbrauchsprotokolle
- Laufzeitprotokolle der Station
- Protokoll über ungewollte Laufzeiten und Trockenlauf
- ET Tabellen
- 1 Jahr Global Service Plan enthalten

### Modelle

- SCON: Desktop-PC mit SiteControl-Software, beinhaltet 1 Jahr Global Service Plan (GSP)

### Softwaremoduloptionen

- Smart Weather
- Rain Bird Messenger (für Smart Weather)
- Automatic ET
- Hybridmodul
- Smart Sensor
- Map Utilities
- Freedom
- 8 zusätzliche Standorte
- Zusätzlicher 2. Leitungsweg
- Zusätzlicher 3. Leitungsweg
- Zusätzlicher 4. Leitungsweg
- SiteControl Plus
- Smart Pump
- MI (Mobile Interface)

### Global Service Plan (GSP)

- Besuchen Sie [rainbird.de/gsp/index.htm](http://rainbird.de/gsp/index.htm) für mehr Informationen.



SiteControl



## SiteControl-Hardware

### TWI Satelliten-Schnittstelle

- Ermöglicht Zwei-Wege-Echtzeitkommunikation zwischen der SiteControl Zentralsteuerung und den Satelliten.
- Zur Nutzung aller Vorteile von ESP-SAT Decoder- oder LINK-Varianten.
- Kapazität kann modular mit dem Standort wachsen.

### Zwei-Leiter-Decoder Schnittstelle

- Ermöglicht Zwei-Wege-Echtzeitkommunikation zwischen der SiteControl Zentralsteuerung und Decodern.
- Vereint die Leistungsstärke von SiteControl mit der einfachen Installation und der Sicherheit eines Zwei-Leiter-Decoder-Systems.
- System kann je nach Projektanforderungen eingerichtet und erweitert werden.

### Satelliten-Steuergerät ESP-SAT

- Satellitensteuergerät für 40 Stationen
- Satelliten-Steuergerät für Maxicom<sup>2</sup> oder SiteControl Zentralsteuersystem
- Die Leistung eines fortschrittlichen Wasser-Management-Tools in einer benutzerfreundlichen Paketlösung
- Alle Merkmale und Produkteigenschaften der ESP-MC Steuergeräte von Rain Bird

### Streuspektrumfunk

- Frequenzsprungverfahren zur Vermeidung von Störungen
- Geringere Betriebskosten, keine Funklizenz erforderlich
- Keine Beschränkung bei der Antennenhöhe (Benutzer muss lokale Vorschriften prüfen)
- Funkgeräte können als Repeater eingerichtet werden, um größere Reichweiten zu erzielen und Hindernisse zu überwinden.

### Ethernet-Geräte

- Ethernet-Netzwerke verwenden zur:
  - Kommunikation vom zentralen Steuercomputer zu den CCUs, SiteSats, TWIs und Wetterstationen
  - Kommunikation von CCU und TWIs zu ESP-Sats

### WS-PRO-Wetterstationen

- Sensoren mit hoher Messgenauigkeit befinden sich zum Schutz vor Vandalismus drei Meter über dem Boden
- Leistungsfähiger, interner Mikrologger für die Sammlung, Aufzeichnung und Analyse von Klimadaten, konstante Kommunikation mit Wettersensoren und Speicherung der Daten für 30 Tage
- Robuste und trotzdem leichte Metallkonstruktion

### Sensor-Impulsdecoder

- Vollständiges Rückmeldesystem
- Erweitert die Vielseitigkeit der Zentralsteuerung
- Farbkodierte Leitungen für einfache Installation
- Programmierbare Adresscodes für individuellen Betrieb

### NIEDERSCHLAGSMESSER Regensensor

- Präziser Schalter für den Regenzähler zählt den Niederschlag in 1/100 Zoll-Schritten
- Solide Metallkonstruktion
- Montagehalterung
- Siebfilter

### ANEMOMETER Windsensor

- Genaue Windgeschwindigkeitsmessung für die Abschaltung bei starkem Wind oder die Unterbrechung von Bewässerungsprogrammen
- Stabile Metall-Montagehalterung
- Erfordert PT322 oder PT5002 Impulsgeber/Monitor zur Verwendung mit Maxicom<sup>2</sup> System

### Maxi-Schnittstellenkarten

- Erweitert ein ESP-MC-Steuergerät (Wandhalterung oder Sockel) zu einer ESP-SAT-Satellitensteuerung
- Keine zusätzlichen Gehäuse oder externe Verkabelung erforderlich
- Wird mit Distanzstücken auf der Ausgangsplatine des Steuergeräts installiert

### MSP-1 Überspannungsschutz

- Schützt zentrale Steuerungskomponenten vor elektrischen Überspannungen auf einer Zweileiterleitung
- Kann in einem Satelliten- oder CCU-Sockel oder in einem Ventilkasten installiert werden in Verbindung mit MGP-1 (Maxicom<sup>2</sup> Erdungsplatte)

### MGP-1 Überspannungs-Erdungsplatte

- Bietet einen Montageort für MSP-1 oder andere Erdungsleitungen direkt an einem Erdungsstab oder -rohr
- Wird auf Erdungsstab oder Rohr installiert



TWI-Schnittstelle



ESP-SAT Satellitensteuergerät

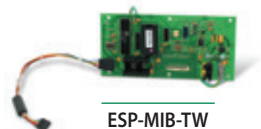

ESP-MIB-TW



DEC-SEN-LR DEC-PUL-LR

## Maxicom<sup>®</sup> Version 4.5 jetzt verfügbar

Zentrales Steuerungssystem für mehrere Standorte, ideal für die gewerbliche Bewässerung in öffentlichen Grünanlagen

- Kompatibilität mit Windows 10
- Sucht und beseitigt geringen Durchfluss (SELF) - Automatische Diagnose eines Problems mit geringem Durchfluss
- Stationsperre – Abschaltung von einzelnen Zonen mit zu hohem/niedrigem Durchfluss, solange bis der Benutzer weitere Maßnahmen ergreift
- Stationsprioritäten für den Flow-Manager – ermöglicht dem Benutzer, die Reihenfolge der Bewässerungszonen durch Zuweisung von Prioritäten zu ändern, wenn der Flow-Manager verwendet wird
- Die maximale Laufzeitbegrenzung für die Bewässerung in der Warteschlange wurde von 99 Minuten auf 999 Minuten erhöht
- Individuell anpassbare Regenmessereinstellungen
- Verbesserung der Suche und Eliminierung übermäßigen Durchflusses (SEEF), um manuelle Anpassungen zu berücksichtigen
- Löschfrequenz zum Bereinigen der Datenbank ist nicht mehr vorgegeben, damit Benutzer selbst den Umfang der Speicherung festlegen können
- Telefonnummer/Adressfeld funktioniert mit URLs und längeren IP-Adressen
- Der Konfigurationsbericht für Feldgeräte enthält jetzt Satelliten- und Sensornamen
- Stabilere Datenbank (SQL Server)

### Systemfunktionen

- Maxicom<sup>2®</sup> Zentralsteuerungspaket wird mit Maxicom<sup>2</sup> Software, vorkonfiguriertem Computer, Global Service Plan (GSP) und Schulung bereitgestellt.
- Steuerung Hunderter von ESP-SITE-SAT Satelliten (Standorte mit einem Steuergerät) und Cluster Control Units (CCUs), die jeweils bis zu 28 individuelle ESP-SAT Satellitensteuergeräte pro Standort steuern können
- Überwachung Dutzender von Wetterquellen einschließlich WSPRO2 Wetterstationen, ET Manager oder Regenmesssensoren (Raingauge)
- Freedom-Fernbedienung ermöglicht die manuelle Steuerung des Systems über ein Mobiltelefon oder Funkgerät
- Mehrere Protokolle und Verbrauchsberichte werden automatisch erstellt, um den Systembetrieb und Wassereinsparungen aufzuzeichnen

### Wassermanagementfunktionen

- Betrieb mit satellitenübergreifender Planung. Bis zu 999 separate Zeitpläne pro CCU ermöglichen präzise Bewässerung in Abhängigkeit der Region und des Mikroklimas.
- ET Checkbook<sup>™</sup> verwaltet Evapotranspiration (ET) und passt damit die Laufzeiten der Satelliten-Stationen oder die täglichen Bewässerungsintervalle dem tatsächlichen Wasserbedarf des Standorts an.
- FloManager<sup>™</sup> verwaltet die Wasser-Abnahmemenge an der/den Wasserquelle(n) und optimiert dabei sowohl den Verbrauch des verfügbaren Wassers als auch die Bewässerungslaufzeit insgesamt.
- FloWatch<sup>™</sup> verwaltet die Durchflusssensoren an jeder Wasserquelle, zeichnet den Durchfluss auf und reagiert automatisch auf Probleme beim Durchfluss durch Abschaltung des betroffenen Bereichs (einzelnes Ventil oder Hauptleitung).
- RainWatch<sup>™</sup> überwacht Regenmesssensoren, zeichnet Niederschlag auf und reagiert automatisch auf Regen durch Unterbrechung der Bewässerung. Danach wird gemessen, wie viel Regen gefallen ist, und festgelegt, ob die Bewässerung fortgesetzt oder endgültig abgebrochen werden soll.

### Betriebsfunktionen

- Das Kommunikationssteuerungsmodul sendet automatisch vor Beginn der Bewässerung aktualisierte Programme an die Standorte und ruft Protokolle nach Abschluss der Bewässerung ab; die manuelle Bedienung ist jederzeit möglich.
- Starttagzyklen: Benutzerdefinierte Zeitplanung (nach Wochentag), gerade/ungerade, ungerade 31., oder zyklisch und Abschaltung für festgelegte Tage.
- Laufzeit jeder Station ist zwischen 1 Minute und 16 Stunden programmierbar.
- Cycle + Soak<sup>™</sup> optimiert den Wassereinsatz bei schlechter Versickerung und verringert dadurch Erosion und Pfützenbildung.
- Steuerung von Nicht-Beregnungsfunktionen wie Beleuchtung, Fontänen, Türschlössern und Toren.

### Maxicom<sup>2</sup> Kommunikationsoptionen

- Zentralsteuerung zu CCU: Telefon, Direktverbindung, Funk, Mobilfunk, Netzwerk (Ethernet, WLAN, Glasfaser)
- CCU zu ESP-SAT2: 2-Leiter-Kabel
- CCU zu ESP-SATL: Funk, MasterLink, Netzwerk (Ethernet, WLAN, Glasfaser)

### Global Service Plan (GSP)

- Besuchen Sie [rainbird.de/gsp/index.htm](http://rainbird.de/gsp/index.htm) für mehr Informationen.

### Modelle

- MC2GOLD1: Neues System – Desktop-PC mit Maxicom-Software, beinhaltet 1 Jahr Global Service Plan (GSP)
- GSPMCP3: GSP-Abonnenten (aktuell oder abgelaufen), Desktop-PC mit Maxicom-Software, beinhaltet 3 Jahre Platin Plus Global Service Plan (GSP)
- GSPMXPPCIA: Aktuelle GSP-Abonnenten, Desktop-PC mit Maxicom-Software, basierend auf 3 Jahren Platin Plus Global Service Plan (GSP), beinhaltet 1 Jahr GSP, erfordert den getrennten GSP-Erwerb für Jahr 2 und 3 (M95543A2)
- GSPMXPPCIM: Aktuelle GSP-Abonnenten, Desktop-PC mit Maxicom-Software, basierend auf 3 Jahren Platin Plus Global Service Plan (GSP), beinhaltet 1 Jahr GSP, erfordert den getrennten GSP-Erwerb für Monate 2 bis 36 (M95544M2)
- GSPMXPPNIA: GSP-Abonnenten (Neuverträge oder Verlängerung), Desktop-PC mit Maxicom-Software, basierend auf 3 Jahren Platin Plus Global Service Plan (GSP), beinhaltet 1 Jahr GSP, erfordert den getrennten GSP-Erwerb für das 2. und 3. Jahr (M95541A2)
- GSPMXPPNIM: GSP-Abonnenten (neu oder abgelaufen), Desktop-PC mit Maxicom-Software, basierend auf 3 Jahren Platin Plus Global Service Plan (GSP), beinhaltet 1 Jahr GSP, erfordert den getrennten GSP-Erwerb für Monate 2 bis 36 (M95542M2)
- MC2UPG: Maxicom Upgrade-Software – nur CD, Upgrade eines vorhandenen Maxicom 1.X-, 2.X- und 3.X-Systems auf die neueste Maxicom-Version



Maxicom

## Maxicom<sup>2</sup>®-Hardware

### Cluster Control Unit (CCU)-Schnittstelle

- Für die Steuerung eines Standorts mit bis zu 28 Satelliten in Echtzeit
- Passt für maximale Effizienz die Stationsreihenfolge an sich ändernde Bedingungen an
- Reagiert umgehend auf unerwartete Bedingungen und Sensormeldungen

### Satelliten-Steuergerät ESP-SAT

- Satelliten-Steuergerät für 40 Stationen
- Satelliten-Steuergerät für Maxicom<sup>2</sup> oder SiteControl Zentralsteuersystem
- Die Leistung eines fortschrittlichen Wasser-Management-Tools in einer benutzerfreundlichen Paketlösung
- Alle Merkmale und Produkteigenschaften der ESP-MC Steuergeräte von Rain Bird

### ESP-SITE-SAT Satellitensteuergerät

- Satellitensteuergerät für 40 Stationen
- Kombiniert die Leistung einer Cluster Control Unit (CCU) mit Fähigkeiten eines einzelnen ESP-Satelliten-Steuergeräts für kleine Maxicom<sup>2</sup>-Standorte
- Fortschrittliche Wasser-Management-Tools in einem benutzerfreundlichen Paket
- Alle Merkmale und Produkteigenschaften der ESP-MC Steuergeräte von Rain Bird

### Streuspektrumfunk

- Frequenzsprungverfahren zur Vermeidung von Störungen
- Geringere Betriebskosten, keine Funklizenz erforderlich
- Keine Beschränkung bei der Antennenhöhe (Benutzer muss lokale Vorschriften prüfen)
- Funkgeräte können als Repeater eingerichtet werden, um größere Reichweiten zu erzielen und Hindernisse zu überwinden

### Ethernet-Geräte

- Ethernet-Netzwerke verwenden zur:
  - Kommunikation vom zentralen Steuercomputer mit den CCUs, SiteSats, TWIs und Wetterstationen
  - Kommunikation von CCU und TWIs zu ESP-Sats

### WS-PRO-Wetterstationen

- Sensoren mit wissenschaftlicher Genauigkeit in drei Metern Höhe über dem Boden für zusätzlichen Vandalismusschutz
- Leistungsfähiger, interner Mikrologger für die Sammlung, Aufzeichnung und Analyse von Klimadaten, konstante Kommunikation mit Wettersensoren und Speicherung der Daten für 30 Tage.
- Robuste und trotzdem leichte Metallkonstruktion

### Sensor-Impulsdecoder

- Vollständiges Rückmeldesystem
- Erweitert die Vielseitigkeit der Zentralsteuerung
- Farbkodierte Leitungen für einfache Installation
- Programmierbare Adresscodes für individuellen Betrieb

### NIEDERSCHLAGSMESSER Regensensor

- Präziser Schalter für den Regenzähler zählt den Niederschlag in 1/100 Zoll-Schritten
- Solide Metallkonstruktion
- Montagehalterung
- Siebfilter

### ANEMOMETER Windsensor

- Genaue Windgeschwindigkeitsmessung für die Abschaltung bei starkem Wind oder die Unterbrechung von Bewässerungsprogrammen
- Stabile Metall-Montagehalterung
- Erfordert PT322 oder PT5002 Impulsgeber/Monitor zur Verwendung mit Maxicom<sup>2</sup> System

### Maxi-Schnittstellenkarten

- Erweitert ein ESP-MC-Steuergerät (Wandhalterung oder Sockel) zu einer ESP-SAT oder ESP-SITE-Satellitensteuerung
- Keine zusätzlichen Gehäuse oder externe Verkabelung erforderlich
- Wird mit Distanzstücken auf der Ausgangsplatine des Steuergeräts installiert

### MSP-1 Überspannungsschutz

- Schützt zentrale Steuerungskomponenten vor elektrischen Überspannungen auf einer Zweileiterleitung
- Kann in einem Satelliten- oder CCU-Sockel oder in einem Ventilkasten installiert werden in Verbindung mit MGP-1 (Maxicom<sup>2</sup> Erdungsplatte)

### MGP-1 Überspannungs-Erdungsplatte

- Bietet einen Montageort für MSP-1 oder andere Erdungsleitungen direkt an einem Erdungsstab oder -rohr
- Wird auf Erdungsstab oder Rohr installiert



CCU-28-W



ESP-40SAT-2W Satellit



MSP-1



MGP-1



RAINGAUGE

## Wetterstationen WS-PRO

Maxicom<sup>2</sup>® (nur WS-PRO2), SiteControl, IQ™ v3.0  
(WS-PRO2 und WSPROLT)

### Merkmale

- Sensoren mit hoher Messgenauigkeit befinden sich zum Schutz vor Vandalismus drei Meter über dem Boden
- Leistungsfähiger, interner Mikrologger für die Sammlung, Aufzeichnung und Analyse von Klimadaten, konstante Kommunikation mit Wettersensoren und Speicherung der Daten für 30 Tage
- Robuste und trotzdem leichte Metallkonstruktion
- Selbstdiagnose-Testmechanismen: Interne Feuchtigkeit, Batteriespannungsniveau, Testanschluss für lokale Sensorprüfung und einfach zu wartende Sensoren und interne Komponenten
- Modernste Wetter-Software berechnet Evapotranspiration (ET), speichert tägliche und historische ET-Werte, überwacht und zeigt aktuelle Wetterbedingungen an und stellt Wetterparameter grafisch dar

### SiteControl Funktionen

- Kompatibel mit WS-PRO2 und WS-PRO-LT Wetterstationen für SiteControl v3.0 (oder neuer).
- SiteControl kann mit bis zu 6 Wetterstationen verbunden werden.
- Für die Kommunikation zwischen Zentralsteuerung und Wetterstation wird SiteControl Automatic ET-Softwaremodul benötigt.
- SiteControl Smart Weather-Softwaremodul für automatische, benutzerdefinierte Reaktion auf Wetterereignisse (Regen, Frost, starker Wind usw.).

### IQ™ Central Kontrollfunktionen

- WS-PRO2 oder WS-PRO-LT Wetterstationen sind mit IQ™ kompatibel.
- IQ kann mit bis zu 100 Wetterstationen verbunden werden.

### Maxicom<sup>2</sup>® Funktionen (nur WS-PRO2)

- Kompatibilität der WS-PRO2 Wetterstationen mit Maxicom<sup>2</sup>® v3.6 (oder neuer).
- Jeder Standort kann eine eigene Wetterstation haben oder auch ein Wetterstation gemeinsam mit anderen Standorten teilen.
- Automatische Kommunikation.
- Automatischer Abruf von Wetterdaten kann bis zu 24x täglich konfiguriert werden.

### Wetterstationssensoren

- Lufttemperatur
- Sonneneinstrahlung
- Relative Luftfeuchtigkeit
- Windgeschwindigkeit
- Windrichtung
- Niederschlag

### Systemkompatibilität

- Maxicom<sup>2</sup> (nur WS-PRO2)
- SiteControl (erfordert Automatic ET-Softwaremodul)
- IQ™ Zentralsteuerung

### Modelle

- WS-PRO2-DC Direktverbindung – 2-adrige-Kabelverbindung zur Zentralsteuerung über Modem
- WS-PRO2-DC Nahbereichsmodell – 2-adrige-Kabelverbindung zur Zentralsteuerung über Modem



WS-PRO2  
Wetterstation



## Global Service Plans

Support für Ihr Zentralsteuersystem – Software-Support, Hardware-Support, Upgrades, Austausch, Systemschutz

### IQ-Softwaresupport

- Professionelle Diagnose und Unterstützung mit gebührenfreiem Telefonsupport und direktem Online-Zugriff auf Ihr System.
- Verbessern Sie Ihr Wissen und bleiben Sie mit den neuesten technischen Schulungen und Neuigkeiten auf dem aktuellen Stand.
- Mit neuester Zentralsteuerungssoftware und Service Packs.
- Sie können sicher sein, dass Ihr System geschützt ist.

### Maxicom und SiteControl Support

- Unbegrenzter, kostenfreier GSP Telefonsupport.
- Ein Rain Bird-GSP-Zentralsteuerungscomputer ist in den meisten Serviceplänen enthalten.
- Automatische tägliche Cloud-Sicherung der Datenbank ist in ausgewählten Serviceplänen enthalten.
- Upgrades auf die neueste Version der Zentralsteuerungssoftware.
- Software der Typenreihe MI für SiteControl bei den meisten Serviceplänen enthalten.
- Minimierung der Ausfallzeit durch schnellen Hardwareaustausch und Leihgeräte.

**Rain Bird bietet verschiedenste Servicepläne und Zahlungsoptionen zur Auswahl. Sie können zwischen einer All-Inclusive-Abdeckung oder einem Serviceplan mit Basisabdeckung wählen.**

### Platinen-Tauschservice

Verwenden Sie für Reparatur oder Upgrade Ihrer Steuergeräte werkseitig geprüfte Austauschkomponenten von Rain Bird. Wir bieten eine Vielzahl von Austauschkomponenten für Steuergeräte, Schnittstellengeräte und Wetterstationen. Diese beinhalten Kabel, Transformatoren, Standfüße, Halterungen, Gehäuse und Sensoren. Wir liefern außerdem Funkgeräte und Drahtloszubehör zur Unterstützung von LINK™-, 900-MHz- und Mobilfunkkommunikation.

- Alle Platinen sind neu oder mit Original-Qualitätsteilen von Rain Bird überholt.
- Bei den meisten Serviceplänen erhalten Sie einen zusätzlichen Rabatt von 20 % auf Austauschplatinen.
- Umfassender Lagerbestand an Rain Bird-Platinen einschließlich spezieller Zubehörteile.

**Kontaktieren Sie uns noch heute unter [gspmarketing@rainbird.com](mailto:gspmarketing@rainbird.com), um mehr über die Rain Bird Serviceunterstützung zu erfahren.**

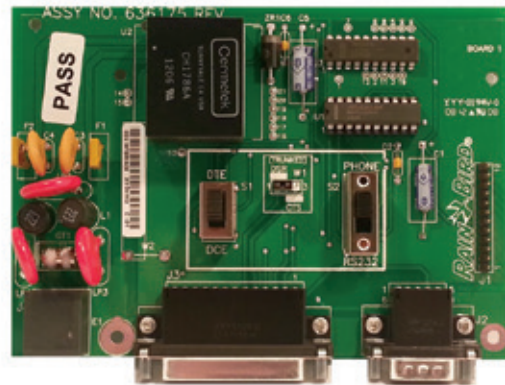



## Tropfbewässerung

### Wichtigste Produkte

Hauptanwendungen	Einfacher Tropfer	Tropfer mit mehreren Auslässen	Bubbler	Sprüher	Integrierter Tropfer (Tropfrohr)	RWS
Große Büsche		•	•	•	•	
Einzelne Büsche	•					
Kleine Bäume	•	•			•	•
Große Bäume	•	•	•			•
Bodendecker		•		•	•	
Einjährige Bepflanzung			•	•	•	
Gemischte Pflanzbeete	•	•			•	
Topfpflanzen	•		•	•	•	
Hecken	•				•	
Bepflanzung an Hängen und Böschungen	•				•	



### Tipps zum Wassersparen

- Tropfer liefern Wasser direkt in die Wurzelzone. Verwenden Sie die Tropfleitung für dichte Bepflanzungen, wo es kostengünstig ist, Wasser mit geringem Volumen gleichmäßig zu verteilen. Verwenden Sie ein System präziser Tropfer für spärliche Bepflanzungen, bei denen es kosteneffektiv ist, jede Pflanze separat zu bewässern.
- Verwenden Sie Tropfer, um Überwässerung zu vermeiden und Sie beseitigen Abfälle. Beseitigen Sie unansehnliche Sprühflecken auf Gebäuden und Zäunen. Eliminierung von Bodenerosion, Wasserabfluss und möglichen Rechtsstreitigkeiten. Gehwege, Straßen und Fahrzeuge bleiben trocken.
- Fragen Sie Ihren Steuerberater nach der Wertminderung, wenn Sie die Kapitalrendite für eine Tropf-Nachrüstung berechnen. Spart Wasser und Geld zur gleichen Zeit.



## Übersicht Tropfbewässerung

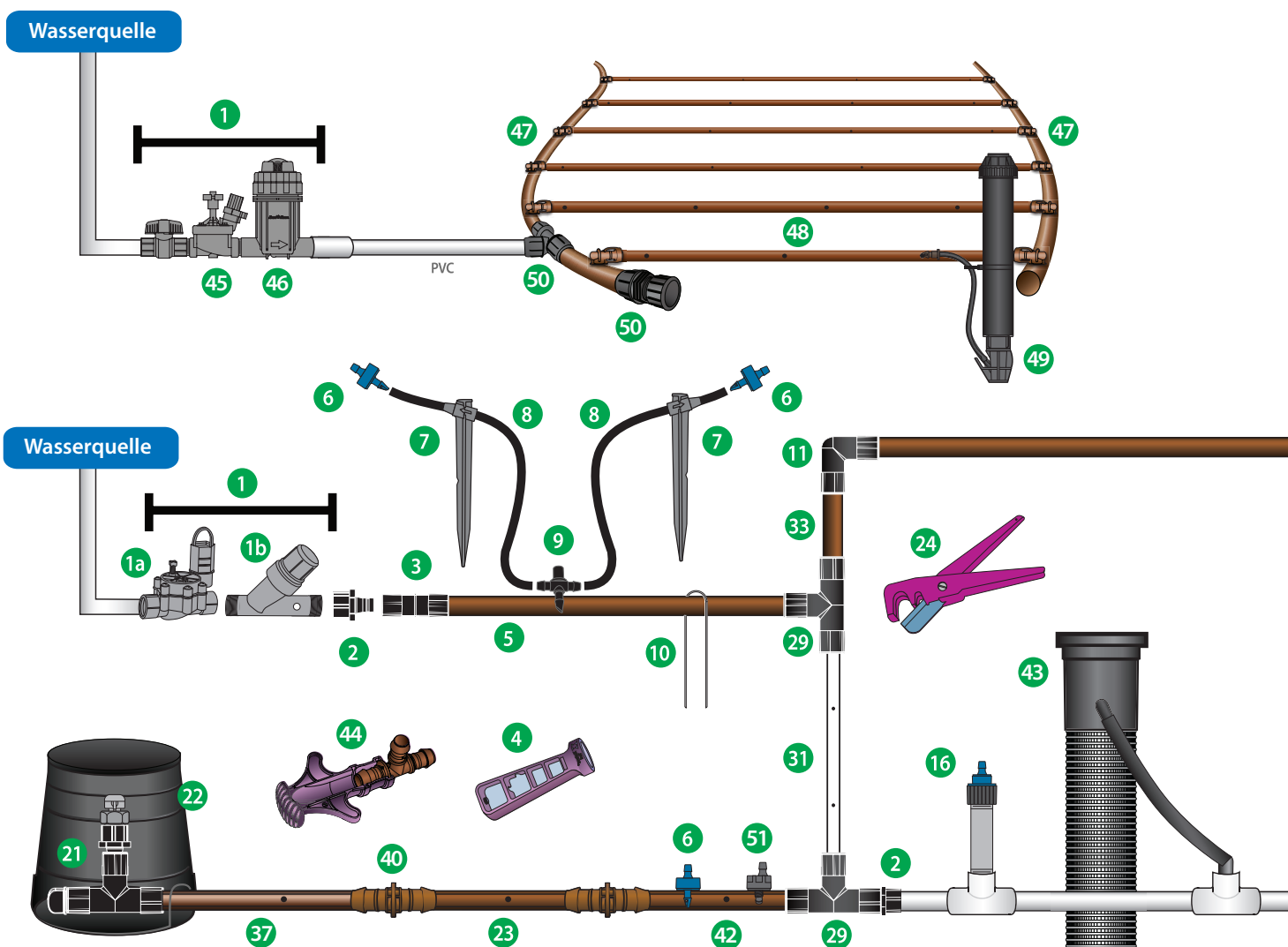

- |   |   |  |
|---|---|--|
| 1. Filter- und Regeleinheit (S. 116)          | 8. XQ ¼" Verbindungsleitung (S. 123)          | 17. Selbsthaltendes ¼-Zoll-Anschlussstück (S. 102) |
| 1a. Ventil für geringen Durchfluss (S. 127)   | 9. ¼" selbsthaltendes T-Stück (S. 115)        | 18. Viereckige Düse Typenreihe SQ (S. 105)         |
| 1b. Druckregulierender Filter (S. 129)        | 10. Ankerstab (S. 117)                        | 19. Xeri-Pop (S. 107)                              |
| 2. Easy Fit-Adapter mit Innengewinde (S. 120) | 11. Easy Fit-T-Winkelstück (S. 120)           | 20. Xeri-Bubbler SPYK (S. 98)                      |
| 3. Easy Fit-Kupplung (S. 120)                 | 12. Diffuserkappe mit Insektenschutz (S. 109) | 21. ARV050 Entlüftungsventilset (nur in den USA)   |
| 4. Xeriman Werkzeug (S. 101)                  | 13. PC-Tropferdiffuserkappe (S. 95)           | 22. SEB-7X Tropferventilkasten (S. )               |
| 5. Leerrohr Typenreihe XF (S. 122)            | 14. PC Tropfkörper 1032 (S. 104)              | 23. XFD Tropfleitung (S. 112)                      |
| 6. Xeri-Bug-Tropfer (S. 100)                  | 15. PolyFlex-Standrohr (S. 101)               | 24. Rohrabschneider (S. 123)                       |
| 7. ¼ Zoll Bodenspieß (S. 109)                 | 16. Xeri-Bug-Tropfer – ½ Zoll FPT (S. 100)    | 25. Xeri-Bird 8 (S. 103)                           |

### Gezielte Bewässerung mit Tropfbewässerung

Rain Bird Xerigation®/Tropfbewässerungsprodukte wurden speziell für Bewässerungssysteme mit geringen Durchflussmengen entwickelt. Durch die Lieferung des Wassers in den Wurzelbereich der Pflanzen bieten Xerigation®-Produkte von Rain Bird eine gezielte Bewässerung mit folgenden Vorteilen:

- Wassereinsparung
- Größere Effizienz (gezielt jede Pflanze)
- Flexibilität in der Planung; einfache Konstruktion und leicht erweiterbar
- Gesundere Pflanzen
- Weniger Verlust und Risiko (z. B. keine Überbewässerung, kein Abfließen)
- Reduzierung von Unkraut
- Kosteneinsparungen

### Umfangreichste Produktpalette in der Branche

Mit mehr als 150 Produkten hat Rain Bird genau die richtigen Produkte für jede Anwendung. Die Systeme können mit den zahlreichen exklusiven Rain Bird-Innovationen so geplant werden, dass sie die Anforderungen der unterschiedlichsten Anwendungsfälle erfüllen.

- Flexible Tropfrohre der Typenreihe XF aus hoch knickfesten Spezialkunststoffen. Durch das geringe Verdrehen der Leitung sind XF-Tropfrohre einfach und schnell zu installieren
- Kompakte Regeleinheiten mit integriertem Druckregler und Filtereinheit reduzieren durch weniger Einzelkomponenten potenzielle Leckagestellen und ermöglichen durch ihre kompakte Baugröße, mehr Regeleinheiten in einem einzelnen Ventilkasten unterzubringen
- Präzise SQ-Düsen zur Mikro-Bewässerung mit einem viereckigen Sprühbild und Einstellbarkeit der Wurfweite auf 0,8 m oder 1,2 m
- Punktförmige druckkompensierende Tropfer für unterschiedlichste Durchflussmengen und mit drei verschiedenen Anschlussmöglichkeiten (Steckdorn, 1032-Gewinde und ½"-FPT)
- XFS Tropfrohr mit Copper Shield-Technologie™ zur Verwendung bei unterirdischen Anwendungen unter Rasen oder Strüchern und Bodendeckern. Der in jede Tropfstelle integrierte Kupferchip schützt effektiv gegen das Einwachsen von Wurzeln in den Tropfer

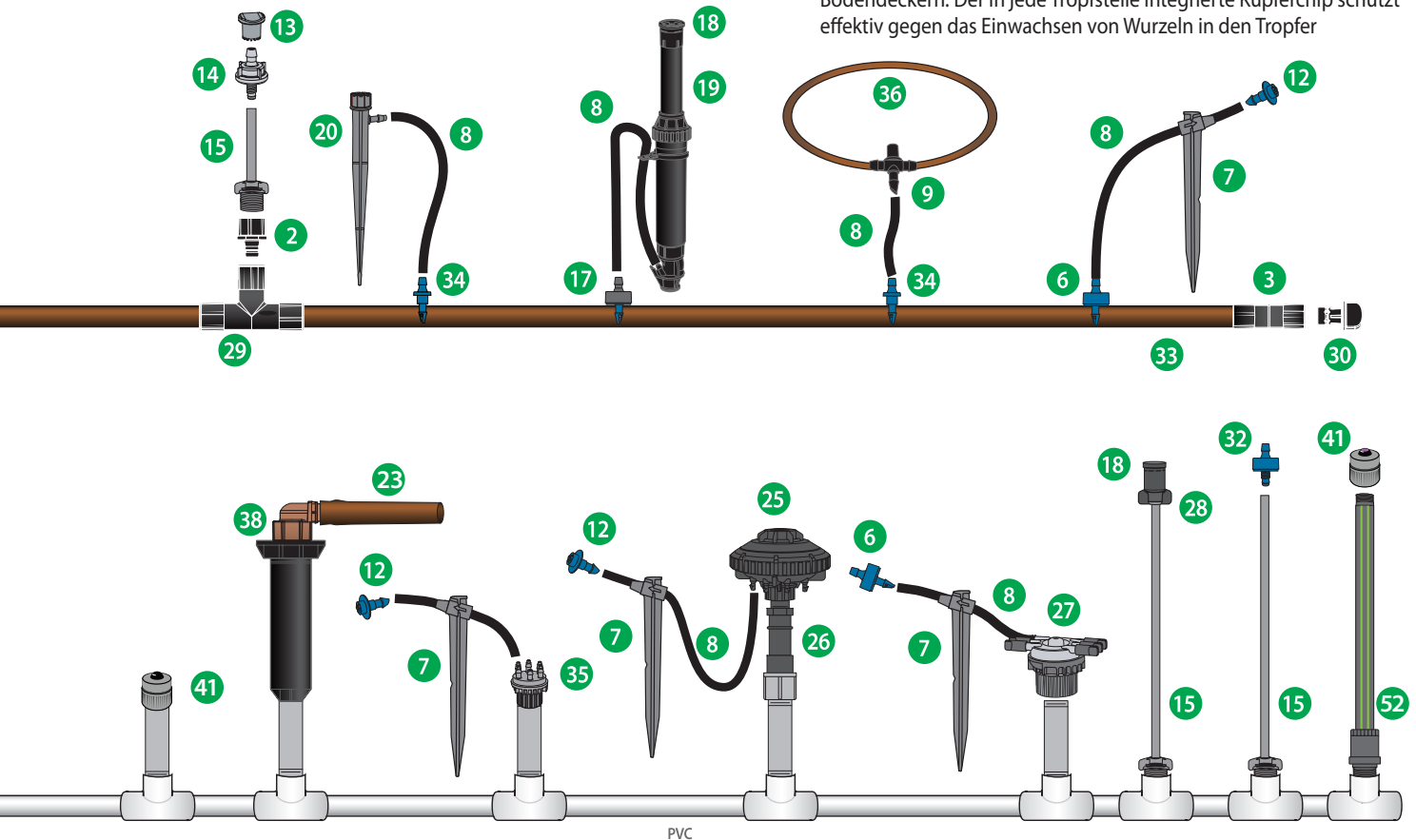

- 26. Umgerüsteter Druckregler (S. 129)
- 27. Verteiler mit 6 Auslässen (S. 102)
- 28. Düsenadapter Typenreihe SQ (S. 105)
- 29. Easy Fit-T-Stück (S. 120)
- 30. Easy Fit-Spülkappe (S. 120)
- 31. Lila Tropfrohr XF (S. 112)
- 32. Xeri-Bug-Tropfer – 1032 (S. 100)
- 33. Verteilerrohr Typenreihe XF (S. 122)
- 34. ¼" Anschlussstück (S. 115)
- 35. Multi-Auslass Xeri-Bug (S. 102)

- 36. ¼ Zoll Grünflächentropfleitung (S. 122)
- 37. XFS unterirdisches Tropfrohrleitung mit Copper Shield-Technologie (S. 115)
- 38. RETRO-1800 Spray-to-Drip Nachrüstsatz
- 39. XT-025 ½ Zoll FPT x Graues Transfer-Anschlussstück
- 40. XFF Kupplung (S. 119)
- 41. PCT-Bubbler (S. 104)
- 42. XFCV-Tropfleitung mit Hochleistungs-Rückschlagventil (S. 114)
- 43. RWS (Wurzelbewässerungssystem) (S. 110)

- 44. Einsetzwerkzeug für XE-Tropfer (S. 120)
- 45. PEB-Ventil (S. 54)
- 46. Druckregulierender Filter (S. 131)
- 47. QF Anschluss- und Verteilerleitung für Tropfrohre (S. 118)
- 48. Tropfrohr der Typenreihe XF (XFD/XFCV/XFS) (S. 112-116)
- 49. Betriebsanzeige (S. 107)
- 50. Twistlock-Anschlussstücke (S. 112)
- 51. Xeri-Bug™ with Rückschlagventil (S. 98)
- 52. XDD12-CV Standrohr (S. 111)



## Xeri-Bug™ mit Rückschlagventil

Tropfer mit niedriger Durchflussrate zur Bewässerung der Wurzelbereiche von Pflanzen, Bäumen und Kübelpflanzen



### Merkmale

#### Effiziente Wassernutzung

- Mit einer Rückhaltekraft von 3 m eliminiert der XBCV den Abfluss am Tiefpunkt und sorgt für eine gleichmäßige Bewässerung der gesamten Zone
- Ein starker Rückschlagventilschutz trägt zur Wassereinsparung bei, indem er den Abfluss am Tiefpunkt und Überflutung verhindert. In einer 152-m-Standardleitung mit 13 mm Innendurchmesser werden 76 l Wasser in der Leitung gehalten, anstatt abzulaufen
- In einer Zone, die eine Höhenänderung von 3 m aufweist, wird nur eine Zone für das XBCV benötigt. Weniger Zonen ermöglichen Ihnen, bei der Installation Geld für Ventile und Zeit zu sparen

#### Hält Wasser in der Leitung

- Diese Tropfer wurden entwickelt, um Wasser in der Leitung zu halten. Sie beginnen sofort mit der Bewässerung und reduzieren die Laufzeiten der Zonen
- Indem XBCV Wasser in der Leitung hält, wenn das System abgeschaltet wird, wird verhindert, dass Partikel den Tropfer verstopfen – ein Problem, wenn ein System schmutziges Wasser ablässt und absaugt
- Wasser in der Leitung zu halten reduziert die Kalkablagerung und verlängert die Lebensdauer des Tropfers

#### Multifunktionsdesign

- Mit seinen umfassenden Fähigkeiten kann der XBCV an jeden Einsatzort mitgenommen werden. Es ist der einzige Tropfer, den Sie lagern, mitführen und installieren müssen, was die Arbeit mit der punktuellen Tropfenabgabe vereinfacht.

#### Druckausgleichend

- Eine druckausgleichende Konstruktion bietet einen konstanten Durchfluss von 1,0 bis 3,5 bar
- XBCV liefert vom ersten bis zum letzten Tropfer in der Leitung die gleiche Wassermenge

#### Selbstreinigend

- Eine Selbstspülung reinigt die Tropfer bei jedem Ein- und Ausschalten des Systems, wodurch der Wartungsaufwand verringert und die Lebensdauer des Tropfers verlängert wird.

#### Selbsthaltendes Anschlussstück

- Selbsthaltende Modelle verfügen über Widerhaken, die ein Lochstanzwerkzeug überflüssig machen und die Installation erleichtern

#### Standrohre und Adapter

- Modelle mit 10-32-Gewindeenden können schnell an Standrohre oder Adapter angeschlossen werden.

#### Kompaktes Design

- Mit einem Durchmesser von weniger als einem Zehntel Cent ist der Tropfer unauffällig und leicht zu verstecken

#### Betriebsbereich

- Öffnungsdruck: 1,0 bar
- Druck: 1,0 bis 3,5 bar
- Durchflussraten: 1,9, 3,79 oder 7,57 l/h
- Filteranforderung: 75 Mikrometer für 1,89 l/h, 100 Mikrometer für alle anderen

### Modelle

#### Selbsthaltender Einlass- x Auslassanschluss

- XBCV-05PC: Blau, 1,9 l/h
- XBCV-10PC: Schwarz, 3,8 l/h
- XBCV-20PC: Rot, 7,6 l/h

#### 10-32 Zoll Einlassgewinde x Auslassanschluss

- XBCV-05PC-1032: Blau, 1,9 l/h
- XBCV-10PC-1032: Schwarz, 3,8 l/h
- XBCV-20PC-1032: Rot, 7,6 l/h

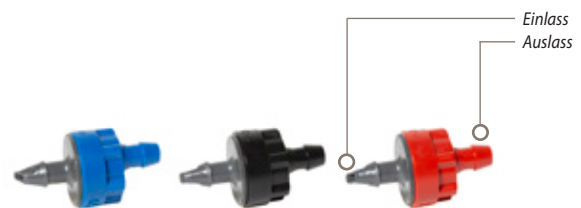

XBCV-05PC, XBCV-10PC, XBCV-20PC



XBCV-05PC-1032, XBCV-10PC-1032, XBCV-20PC-1032

Modelle mit 1032-Gewinde wurden speziell für die Verwendung mit PolyFlex entwickelt Standrohre, 1032-Gewindeadapter (1032-A) oder 1800 Xeri-Bubbler-Adapter (XBA-1800)

Mengen und Modelle der Xeri-Bug-Rückschlagventilsäcke			
Durchflussrate	Farbe	Tasche Menge.	Modellnummer
1,89 l/h	Blau	25 100	XBCV05PC XBCV05PCBULK
3,79 l/h	Schwarz	25 100	XBCV10PC XBCV10PCBULK
7,57 l/h	Rot	25 100	XBCV20PC XBCV20PCBULK

### Erforderliche Angaben

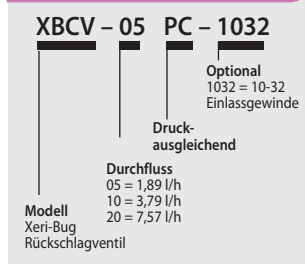

Spezifikationen und Modelle der Xeri-Bug-Rückschlagventiltropfer

Modell	Eingang Typ/ Farbe	Nominal Fluss l/h	Filtrieranforderung Mikrometer
XBCV-05PC	Anschlussstück/ Blau	1,89	75
XBCV-10PC	Anschlussstück/ Schwarz	3,79	100
XBCV-20PC	Anschlussstück/ Rot	7,57	100
XBCV-05PC1032	10-32T/Blau	1,89	75
XBCV-10PC1032	10-32T/Schwarz	3,79	100
XBCV-20PC1032	10-32T/Rot	7,57	100



Xeri-Bug™-Tropfer mit Rückschlagventil

Leistung der Xeri-Bug-Rückschlagventiltropfer

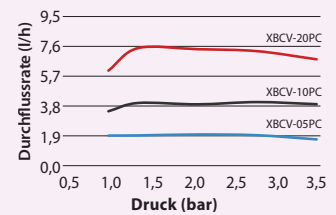

(Die untenstehenden Referenznummern finden Sie in der Systemübersichtsseite 96)



Installationsoption 1\*

Setzen Sie mit einem Xeriman-Werkzeug einen Tropfer je nach Bedarf direkt in ein 12mm oder 16mm Tropfrohr oder zwischen zwei Dripline-Tropfer ein.

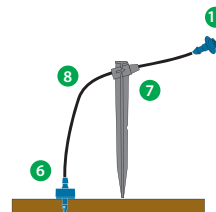

Installationsoption 2\*

Verwenden Sie für eine präzise Ausbringung des Wassers eine 6 mm Verteilerleitung, einen 6-mm-Leitungshalter und eine Verschlusskappe.

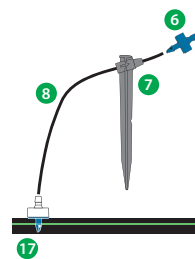

Installationsoption 3

Für eine präzise Ausbringung des Wassers kann ein Anschlussstück in die Verteilerleitung gesteckt werden. Der Tropfer wird dann am Ende der 6 mm Verteilerleitung angebracht. HINWEIS: Wenn der Tropfer verschoben wird, kommt es zu unregelmäßigem Wasserstrom.

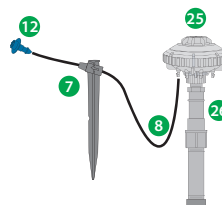

Installationsoption 4\*

Der Xeri-Bird 8 bietet einen zentralen Standort für bis zu acht Tropfer. Eine Mischung aus Xeri-Bug und PC Tropfer kann eingesetzt werden, um die für unterschiedliche Pflanzen erforderlichen Durchflussmengen zu liefern. Verzweigungen mit 6 mm Verteilerleitungen, 6 mm Leitungshaltern und Verschlusskappen ermöglichen eine präzise Ausbringung des Wassers.

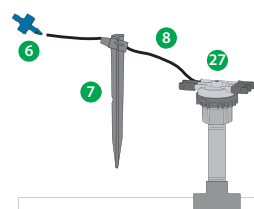

Installationsoption 5

Der Verteiler mit 6 Auslässen bietet einen zentralen Wasserverteilungsanschluss für bis zu sechs Tropfer. Schließen Sie die 6 mm Verteilerleitung an einen der Auslässe an. Verwenden Sie einen 6 mm Leitungshalter, um eine präzise Ausbringung des Wassers zu gewährleisten. Zur Regelung des Wasserstroms wird der Tropfer am Ende der 6 mm Verteilerleitung angebracht. HINWEIS: Wenn der Tropfer verschoben wird, kommt es zu unregelmäßigem Wasserstrom.

\* Bevorzugte Installationsoptionen, die eine Durchflussregelung an der Quelle bieten.

## Xeri-Bug™ Tropfer

Tropfer mit niedriger Durchflussrate zur Bewässerung der Wurzelbereiche von Pflanzen, Bäumen und Kübelpflanzen

### Merkmale

- Die einzigen Tropfer mit selbsthaltenden Anschlussstücken ermöglichen eine äußerst einfache Installation mit dem Xeriman™-Werkzeug
- Größte Auswahl an druckkompensierenden Tropfern mit 3 verschiedenen Durchflussmengen
- Die kompaktesten und unauffälligsten Tropfer
- Durchflussraten von 2, 4 und 8 l/h
- Gleichbleibende Durchflussmenge über einen großen Druckbereich (1,0 bis 3,5 bar) durch integrierte Druckkompensation
- Erhältlich als selbsthaltendes Anschlussstück für schnelle Installation in 12-mm- oder 16-mm-Tropfrohre
- Das Anschlussstück hält sicher in der 6-mm-Verteilleitung (XQ)
- Das Design erleichtert Installation und Wartung
  - Selbstspülung minimiert Verstopfungen
  - Robustes Design aus hoch stabilen Materialien mit Chemikalienbeständigkeit
  - Die langlebige Kunststoffkonstruktion ist UV-beständig
- Farbcodierung zur Erkennung der Durchflussrate

### Betriebsbereich

- Durchfluss: 2 bis 8 l/h
- Druck: 1,0 bis 3,5 bar
- Erforderliche Filtrierung: 75 bis 100 Mikron

### Modelle: Einlassanschluss x Auslassanschluss

Ausgewählte Modelle abgebildet. In der Preisliste Ihrer Region finden Sie alle verfügbaren Produkte.

- XB-05PC: Blau, 2 l/h.
- XB-10PC: Schwarz, 4 l/h.
- XB-20PC: Rot, 8 l/h.

### Xeri-Bug-Tropfer – Kenndaten und Modelle

Modell	Einlasstyp/ Farbe	Nominal Fluss l/h	Filterung erforderlich Mikrometer/Mesh
XB-05PC	Steckdorn/Blau	2	75/200
XB-10PC	Steckdorn/Schwarz	4	100/150
XB-20PC	Steckdorn/Rot	8	100/150

### Xeri-Bug-Tropfer – Stk. je Beutel und Modelle

Durchflussrate	Farbe	Stk. je Beutel	Modellnummer
2 l/h	Blau	100	XB05PCBULK
		8000	XB05MAXPAK
4 l/h	Schwarz	100	XB10PCBULK
		8000	XB10MAXPAK
8 l/h	Rot	100	XB20PCBULK
		8000	XB20MAXPAK

### Xeri-Bug-Tropfer – Leistungsdaten

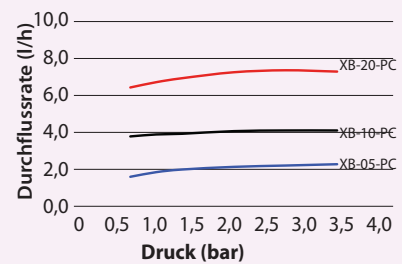

XB-05PC, XB-10PC, XB-20PC

(Die untenstehenden Referenznummern finden Sie in der Systemübersichtsseite 96)



#### Installationsoption 1\*

Setzen Sie mit einem Xeriman-Werkzeug einen Tropfer je nach Bedarf direkt in ein 12mm oder 16mm Tropfrohr oder zwischen zwei Dripline-Tropfern ein.

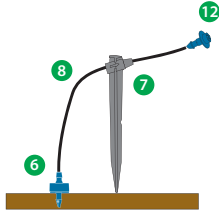

#### Installationsoption 2\*

Verwenden Sie für eine präzise Ausbringung des Wassers eine 6 mm Verteilerleitung, einen 6-mm-Leitungshalter und eine Verschlusskappe.

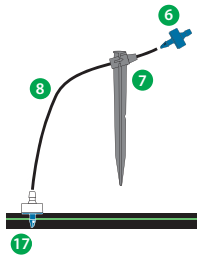

#### Installationsoption 3

Für eine präzise Ausbringung des Wassers kann ein Anschlussstück in die Verteilerleitung gesteckt werden. Der Tropfer wird dann am Ende der 6 mm Verteilerleitung angebracht. HINWEIS: Wenn der Tropfer verschoben wird, kommt es zu unregelmäßigem Wasserstrom.

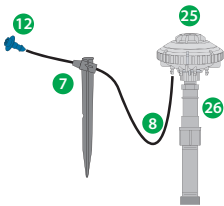

#### Installationsoption 4\*

Der Xeri-Bird 8 bietet einen zentralen Standort für bis zu acht Tropfer. Eine Mischung aus Xeri-Bug und PC Tropfern kann eingesetzt werden, um die für unterschiedliche Pflanzen erforderlichen Durchflussmengen zu liefern. Verzweigungen mit 6 mm Verteilerleitungen, 6 mm Leitungshaltern und Verschlusskappen ermöglichen eine präzise Ausbringung des Wassers.

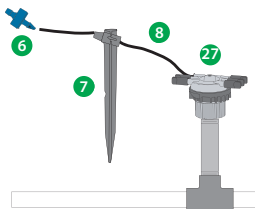

#### Installationsoption 5

Der Verteiler mit 6 Auslässen bietet einen zentralen Wasserverteilungsanschluss für bis zu sechs Tropfer. Schließen Sie die 6 mm Verteilerleitung an einen der Auslässe an. Verwenden Sie einen 6 mm Leitungshalter, um eine präzise Ausbringung des Wassers zu gewährleisten. Zur Regelung des Wasserstroms wird der Tropfer am Ende der 6 mm Verteilerleitung angebracht. HINWEIS: Wenn der Tropfer verschoben wird, kommt es zu unregelmäßigem Wasserstrom.

\* Bevorzugte Installationsoptionen, die eine Durchflussregelung an der Quelle bieten.

## Xeriman™ -Werkzeug

### Merkmale

- Schnelle, einfache Installation von Xeri-Bug™-Tropfern und PC-Tropfkörpern in einem Schritt direkt in 12-mm- oder 16-mm-Tropfrohre, Tropfrohr XF oder Dripline
- Verkürzt die Tropfer-Installationszeit
- Multifunktions-Werkzeug zum Einsetzen und Entfernen von Tropfern, Einsetzen von 6-mm-Schlauchtüllen und zur Installation von Verschlussstopfen

### Modell

- XM-TOOL



XM-TOOL



Einsetzen von Xeri-Bug™ in einem Schritt



Entfernen von Xeri-Bug™



Goof-Stecker Einsetzen



Xeri-Bug™-Tropfer, TS025 6-mm-Leitungshalter und DBC025 Diffuserkappe



## Multi-Auslass Xeri-Bug™

### Merkmale

- Das druckkompensierende Design liefert einen gleichmäßigen Durchfluss über einen großen Druckbereich 1 bis 3,5 bar
- Tropfer mit sechs Auslässen werden mit nur einem geöffneten Auslass geliefert. Die Spitzen der Auslässe einfach mit Drahtschere oder Knipszange entfernen, um weitere Auslässe einsatzfähig zu machen
- Selbsthaltende Anschlüsse halten sicher in der 6-mm-Verbindungsleitung (XQ)
- Selbstspülung minimiert Verstopfungen
- Aus haltbarem, UV-beständigen, farbcodierten Kunststoff

### Betriebsbereich

- Durchfluss: 4 l/h
- Druck: 1,0 bis 3,5 bar
- Filtrierung: 100 Mikrometer

### Modelle: Einlassanschluss x Auslassanschluss

- XB-10-6: Schwarz, 4 l/h.



XB-10-6

### Multi-Auslass Xeri-Bug-Tropfer – Leistungsdaten

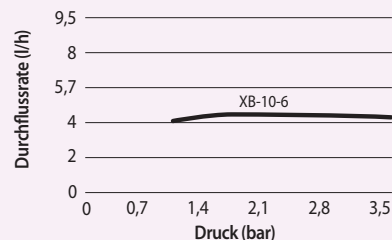

## Verteiler mit 6 Auslässen – EMT-6XERI

### Merkmale

- ½" (15/21) FPT FPT-Eingang passt auf ½" (15/21) Aufsteiger und ergibt einen Verteiler mit sechs freifließenden und selbsthaltenden 6-mm-Anschlüssen
- Jeder Anschluss ist mit einer langlebigen Kunststoffkappe verschlossen
- Kunststoffkappen können einfach entfernt werden, um die zu bewässernde Fläche mit bis zu sechs verschiedenen Tropfern auszustatten
- Anbringung einer 6-mm-Verbindungsleitung (XQ) an jedem Auslass für die Verwendung mit: Xeri-Bugs, PC Tropfkörpern, Xeri-Pops, Xeri-Sprays und Xeri-Bubblern

### Betriebsbereich

- Druck: 1,0 bis 3,5 bar
- Erforderliche Filtrierung: 100 Mikrometer

### Modell

- EMT-6XERI



EMT-6XERI

## ¼" SELBSTHALTENDES ANSCHLUSSSTÜCK

### Merkmale

- Zum Verbinden einer 6-mm-Verbindungsleitung mit einer 12-mm- oder 16-mm-Verbindungsleitung
- Der selbsthaltende Einlassanschluss lässt sich leicht in ½ Zoll (12 mm) oder ¾ Zoll (16 mm) Verteilerleitungen mit einem Xeriman™ Werkzeug (XM-Tool) einführen
- Selbsthaltender Anschluss hält sicher in der 6-mm-Verbindungsleitung (XQ). Die graue Farbe des Anschlussstücks gibt an, dass der Durchfluss dieser Einheit nicht reguliert ist

### Betriebsbereich

- Druck: 0 bis 3,5 bar

### Modell

- SPB-025

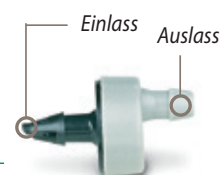

SPB-025

## Xeri-Bird™ 8-Auslass-Tropfer

Der flexibelste und funktionsreichste Tropfer mit Multi-Auslass auf dem Markt, ideal für neue Projekte und Umrüstungen

### Merkmale

- Der einzige Multi-Auslass-Tropfer auf dem Markt, der über 8 konfigurierbare Anschlüsse und 10 Durchflussoptionen verfügt und damit maximale Flexibilität bietet
- Modell XBD-81 enthält einen integrierten Filter, ermöglicht eine einfache Umrüstung bei Installation mit dem optionalen Druckregler im Aufsteiger (PRS-050)
- Wartungsfreundlich, da das Gehäuse einfach vom Standrohr entfernt werden kann
- Kann auf ein beliebiges ½ Zoll (15/21) Standrohr geschraubt werden und liefert Wasser für mehrere Standorte für erhöhte Flexibilität des Systems
- Jeder Anschluss nimmt einen Xeri-Bug™-Tropfer oder ein PC-Modul für unabhängige Durchflüsse von 2 bis 90,84 l/h auf oder verwendet ein selbsthaltendes Anschlussstück (SPB-025) für uneingeschränkten Durchfluss
- Das Modell XBD-81 verfügt über einen integrierten 75-Mikron-Filter, der einfach von der Oberseite der Einheit aus gewartet werden kann
- Acht an der Unterseite angebrachte selbsthaltende Auslassanschlüsse für sicheren Halt der 6-mm-Verteilerleitung (XQ).
- Einzigartige Kupplungsmutter zum Entfernen des Xeri-Bird 8-Gehäuses vom Standrohr für einfache Installation und Wartung
- Die Tropfer müssen innerhalb des Xeri-Bird installiert werden, um einen zu hohen Gegendruck zu vermeiden

### Betriebsbereich

- Durchfluss: 2 bis 90,84 l/h pro Ausgang
- Druck: 1,0 bis 3,5 bar

### Modelle

- XBD-81: Xeri-Bird 8 Einheit (beinhaltet acht werkseitig installierte 4 l/h Xeri-Bug-Tropfer und Filter)



Hilfreicher Tipp: Tropfer wie abgebildet immer mit dem spitzen Ende (Zugangswiderhaken) oder dem Gewindeende nach oben installieren



XBD-81



Jeder Anschluss kann auf dem Xeri-Bird™ durch die Installation von durchflussgeregelten Tropfern konfiguriert werden. Oben wird eine Kombination von 2, 4 und 8 l/h Xeri-Bug-Tropfern gezeigt.

\* Muss als zweites installiert werden  
\*\* Muss als Erstes installiert werden

## Druckkompensierende Tropfkörper

Punktförmige Tropfer mit mittlerem Durchfluss zur Bewässerung größerer Büsche und Bäume.

### Merkmale

- Die einzigen Tropfer mit selbsthaltenden Anschlussstücken ermöglichen eine äußerst einfache Installation mit dem Xeriman™-Werkzeug
- Große Auswahl an druckkompensierenden Tropfern, mit 6 Durchflussmengen und 2 Eingangsoptionen
- Die kompaktesten und unauffälligsten Tropfer
- Durchflussmengen von 19 bis 91 l/h
- Gleichbleibende Durchflussmenge über einen großen Druckbereich (0,7 bis 3,5 bar) durch integrierte Druckkompensation
- Erhältlich mit 2 verschiedenen Einlässen:
  - Selbsthaltendes Anschlussstück zum schnellen Einsetzen in ½-Zoll- (12 mm) oder ¾-Zoll- (16 mm) Tropfleitungen in nur einem Schritt
  - ½" (15/21) FPT-Eingang zum einfachen Aufschrauben auf ein ½" (15/21) PVC-Standrohr
- Robuste Ausführung – die langlebige Kunststoffkonstruktion ist UV-beständig und farbcodiert zur Erkennung der Durchflussrate

### Betriebsbereich\*

- Durchfluss: 18,93 bis 90,84 l/h
- Druck: 0,7 bis 3,5 bar
- Erforderliche Filtrierung: 150 Mikron

### Modelle: Einlassanschluss x Auslassanschluss

Ausgewählte Modelle abgebildet. In der Preisliste Ihrer Region finden Sie alle verfügbaren Produkte.

- PC-05: Hellbraun, 18,93 l/h
- PC-07: Violett, 26,50 l/h.
- PC-10: Grün, 37,85 l/h.
- PC-12: Dunkelbraun, 45,42 l/h.
- PC-18: Weiß, 68,13 l/h.
- PC-24: Orange, 90,84 l/h.

### Modelle: ½ Zoll (15/21) FTP-Eingangsgewinde

Ausgewählte Modelle abgebildet. In der Preisliste Ihrer Region finden Sie alle verfügbaren Produkte.

- PCT-05: Hellbraun, 18,93 l/h.
- PCT-07: Violett, 26,50 l/h.
- PCT-10: Grün, 37,85 l/h.



PCT-05, PCT-07, PCT-10  
½ Zoll (15/21) FPT-Einlass,  
der leicht auf ein ½ Zoll (15/21)  
PVC-Standrohr aufgeschraubt  
werden kann

## Druckausgleichende Tropfkörper

### Druckausgleichende Tropfkörper

Modell	Einlasstyp/ Ausgang/Farbe	Nominal Fluss l/h	Filterung erforderlich Mikrometer/Mesh
PC-05	Steckdorn/hellbraun	18,93	150/100
PC-07	Steckdorn/violett	26,50	150/100
PC-10	Steckdorn/grün	37,85	150/100
PC-12	Anschlussstück – Dunkelbraun	45,42	150/100
PC-18	Steckdorn/weiß	68,13	150/100
PC-24	Steckdorn/orange	90,84	150/100
PCT-05	NPT/hellbraun	18,93	150/100
PCT-07	NPT/violett	26,50	150/100
PCT-10	NPT/grün	37,85	150/100

### Leistung von druckausgleichenden Modulen und Bubbler

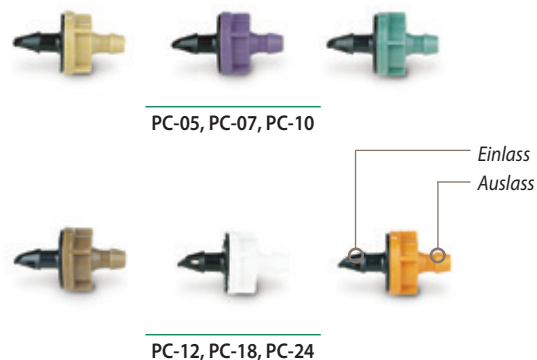
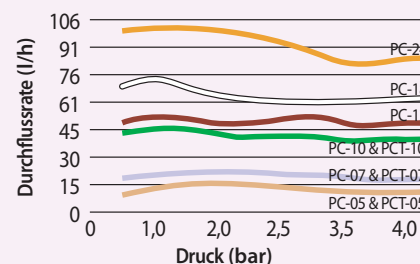

### Erforderliche Angaben

#### PC - T - 05

Durchfluss  
18,93 l/h (5 gph)

½ Zoll FPT-Einlass

Modell  
PC: Druckausgleichend

## PC-Diffusorkappen

PC Diffusorkappen passen auf den Auslass druckkompensierender Tropfkörper

### Modell

- PC-DIFFUSER: Schwarz



PC-DIFFUSER

## SQ-Serie, Düsen für viereckiges Sprühmuster

Die präzise und effizienteste Mikro-Bewässerung kleiner Flächen mit dichter Bepflanzung

### Merkmale

- Viereckiges Sprühbild und Druckkompensation und bieten eine bessere Effizienz und Kontrolle, verringern Schäden durch Überwässerung
- Vereinfachtes Design und leichte Installation, eine Vielzahl von Anwendungen: eine Düse hat eine Wurfweite von 0,8 m oder 1,2 m und kann in vielen Versenkretern und Standrohren eingesetzt werden
- Erfüllt die Mikro-Bewässerungsanforderung mit einer Durchflussrate von weniger als 98 l/h bei 2,0 bar
- Viereckiges Sprühbild mit Abdeckung von Kante zu Kante ermöglicht eine Vielzahl von Einsatzmöglichkeiten auch für kleine Flächen.
- Durch Druckkompensation besonders gleichmäßige Bewässerung in jedem Druckbereich
- In 3 Modellen erhältlich: Viertel-, Halb- und Vollkreisumuster mit aufeinander abgestimmter Niederschlagsrate.
  - Praktisch kein Sprühnebel von 1,4 bar bis 3,4 bar
  - Zwei Wurfweiten in jeder Düse Ein einfacher Klick stellt sich ein auf 0,8 m oder 1,2 m
  - Lieferung mit blauem Filtersieb (0,5 x 0,5 mm) zur Sicherung präziser Wurfweiten und Vermeidung von Verstopfungen
- Kompatibel mit allen Versenkdüsen 1800, Xeri-Pops und UNI-Sprays

### Betriebsbereich

- Druck: 1,4 bis 3,5 bar
- Durchflussraten: 23, 39 und 76 l/h
- Erforderliche Filtrierung: 375 Mikron

### Modelle

- SQ-QTR: SQ-Düse – Viertelmuster (violett)
- SQ-HLF: SQ-Düse – Halbmuster (braun)
- SQ-FUL: SQ-Düse – Vollmuster (rot)
- SQ-ADP: Nur SQ PolyFlex-Standrohradapter



SQ Düsen mit Sieben

### Eine Düse...Zwei Wurfweiten

Durch eine einfache Drehung der Düse bis zum nächsten voreingestellten Stopp lässt sich die Wurfweite der Rain Bird-SQ-Düse von 0,8 auf 1,2 m ändern. Als hätte man zwei Düsen in einer.



### Kann verwendet werden für...

Die SQ-Düse ist dank ihrer Kompatibilität mit beliebigen Beregnungsprodukten eine ideale Lösung für eine Vielzahl schwierig zu gestaltender Flächen.



1800® Serie  
Sprühköpfe

Xeri-Pop  
Sprühköpfe



SQ-QTR

SQ-HLF

SQ-FUL



## SQ-Düse – Leistungsdaten

Wurfweite 0,8 m bei einer Höhe von 0,15 m über Erdoberkante

Düse	Druck bar	Wurfweiten- radius m	Durch- fluss l/h	Durch- fluss l/min	Nieder- schlagsrate ohne Überlappung mm/h
F	1,4	0,8	23	0,38	42
	2,1	0,8	27	0,44	48
	2,8	0,9	27	0,45	34
	3,4	0,9	27	0,45	34
H	1,4	0,8	39	0,65	33
	2,1	0,8	41	0,68	40
	2,8	0,9	41	0,68	31
	3,4	0,9	41	0,68	31
F	1,4	0,8	76	1,27	33
	2,1	0,8	92	1,53	39
	2,8	0,9	103	1,72	31
	3,4	0,9	103	1,72	31

Leistungsdaten bei völliger Windstille gemessen.

## SQ-Düse – Leistungsdaten

Wurfweite 1,2 m bei einer Höhe von 0,15 m über Erdoberkante

Düse	Druck bar	Wurfweiten- radius m	Durch- fluss l/h	Durch- fluss l/min	Nieder- schlagsrate ohne Überlappung mm/h
F	1,4	1,2	23	0,38	16
	2,1	1,2	27	0,44	19
	2,8	1,4	27	0,45	15
	3,4	1,4	27	0,45	15
H	1,4	1,2	39	0,65	13
	2,1	1,2	41	0,68	16
	2,8	1,4	41	0,68	14
	3,4	1,4	41	0,68	14
F	1,4	1,2	76	1,27	13
	2,1	1,2	92	1,53	15
	2,8	1,4	103	1,72	14
	3,4	1,4	103	1,72	14

## SQ-Düsen

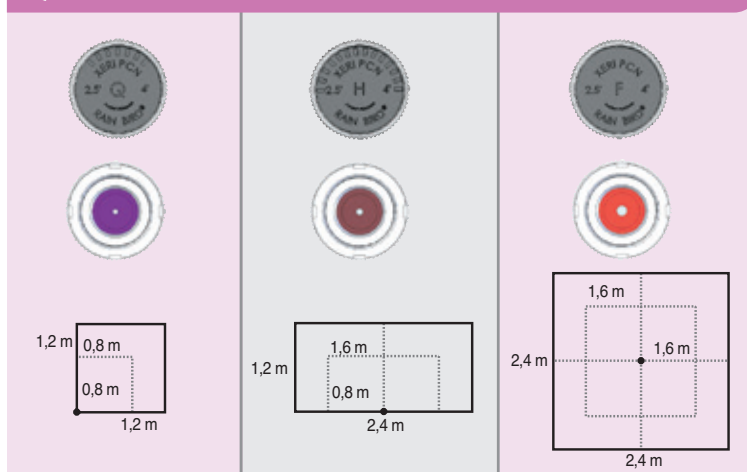

SQ-Düse installiert an  
PolyFlex-Standrohr  
mit Düsenadapter

## Xeri-Pop™ Mikro-Sprüher

Der Xeri-Pop™ Mikro-Sprüher macht die Integration eines langlebigen Mikro-Sprühers in eine Bewässerungsanlage mit geringem Volumen ganz einfach.

### Merkmale

- Der einzige Versenkregner, der in einem Mikro-Bewässerungssystem funktioniert, die perfekte Lösung für vandalismusanfällige Bereiche
- Xeri-Pops können an fast jeder Stelle installiert werden und sind ideal für kleine, unregelmäßig geformte Pflanzbeete.
- Xeri-Pops sind mit MPR-Düsen mit 1,5 m (5 Fuß) und 2,4 m (8 Fuß) Wurfweite sowie Düsen der SQ-Serie von Rain Bird kompatibel – Düsen mit viereckigen Sprühmustern und einstellbaren Wurfweiten von 0,8 m (2,5 Fuß) und 1,2 m (4 Fuß).
- Die Xeri-Pop Versenkdüsen können mit einem Basisdruck von 1,4 bis 3,5 bar arbeiten, wenn Wasser über die 6-mm-Verbindungsleitung (XQ) zugeführt wird.
- Die flexible 6-mm- (¼ Zoll) Verbindungsleitung ermöglicht, dass die Xeri-Pop Versenkdüse je nach den Pflanzenbedingungen installiert und einfach versetzt werden kann.
- Einfacher Anschluss der 6-mm-Verbindungsleitung außen an das Xeri-Pop Gehäuse durch Schnappverschluss.
- Die ¼-Zoll-Verteilerleitung des Xeri-Pop kann an eine ½-Zoll- oder ¾-Zoll-Polyethylenleitung oder einen Multi-Auslass-Verteiler (EMT-6XERI) angeschlossen werden. Anschlüsse an Polyethylenleitungen erfolgen mit einem SPB-025 selbsthaltenden 6-mm-Anschlussstück.
- Oberirdische Komponenten sind UV-beständig.

### Betriebsbereich

- Druck: 1,4 bis 3,5 bar
- Filtrierung: Abhängig von der Düse, die für Xeri-Pop verwendet wird

### Modelle

- XP-400X: 10 cm Versenkregner

### Düsenoptionen

- Düsen der SQ-Serie (Seite 105)
- MPR-Düse der Serie 5 (alle Konfigurationen)
- MPR-Düse der Serie 8 (8H, 8T und 8Q)

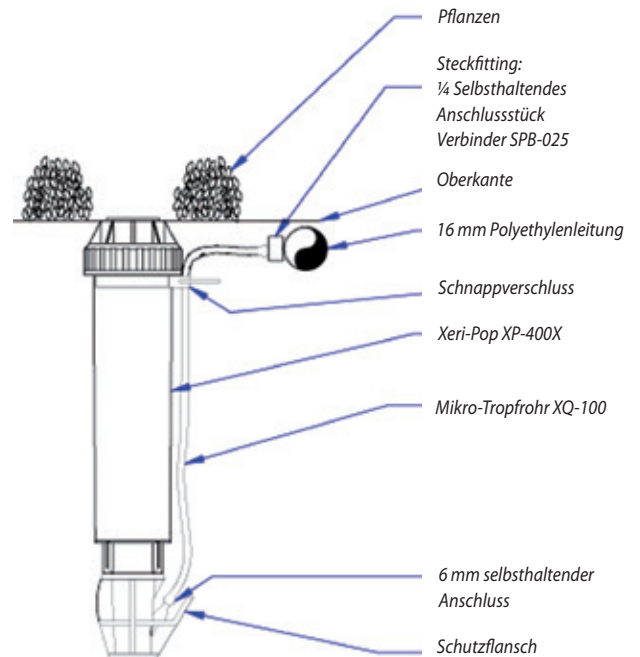

### Erforderliche Angaben

#### XP - 400X

Modell  
Xeri-Pop

Pop-Up-Höhe  
400X = 10 cm Aufsteigerhöhe

Bei Installation einer 5B Bubbler-Düse an einem Xeri-Pop muss immer ein druckkompensierendes Sieb PCS-010, -020, 030 oder 040 installiert werden.

## Tropfbewässerungs-Betriebsanzeige

### Merkmale

- Aufsteiger steigt 15,2 cm zur guten Sichtbarkeit
- Wenn der Aufsteiger ausgefahren ist, erfolgt die Tropfbewässerung mit einem Druck von mindestens 1,38 bar
- Betriebsanzeige umfasst drei verschiedene Anzeigekappen: Trinkwasser, Brauchwasser oder anpassbare 4-VAN-Düse für Versenkregner
- Enthält 40,6 cm ¼ Zoll Verteilerrohr mit vorinstalliertem Anschlussstück

### Modell

- OPERIND



## SXB-360 SPYK und XS-360TS-SPYK

Mikro-Sprüher mit einstellbarer Durchflussmenge auf Erdspieß

### Anwendungen

Diese einstellbaren Mikro-Regner mit Vollkreis-Sprühmuster werden installationsbereit geliefert. Ideal für Büsche, Bäume, Kübelpflanzen und Blumenbeete

### Merkmale

- Mikro-Regner auf 12,7 cm Erdspieß geliefert
- 360° Sprühbild
- Durchfluss und Wurfweite durch Drehen der Außenkappe einstellen
- Wird mit 4-6 mm Anschlussstück für die Installation an einer 13-16 mm Leitung geliefert.
- Ausgezeichnete Verteilungsgenauigkeit

### Technische Daten

- Druck: 1 bis 2,0 bar
- Durchfluss: Einstellbar von 0 bis 49 l/h für SXB-360-SPYK und 0 bis 90 l/h für XS-360TS-SPYK
- Radius: Einstellbar von 0 bis 46 cm für SXB-360-SPYK und von 0 bis 2 m für XS-360TS-SPYK

### Modelle

Ausgewählte Modelle abgebildet. In der Preisliste Ihrer Region finden Sie alle verfügbaren Produkte.

- XS-360TS-SPYK: Mikro-Sprüher mit einstellbarer Durchflussmenge auf Erdspieß
- SXB-360-SPYK: Mikro-Sprüher mit einstellbarer Durchflussmenge auf Erdspieß

#### BENETZUNGS-MUSTER



SXB-360



SXB-360 SPYK

## Serien XS-90, XS-180, XS-360

Mikro-Sprüher mit einstellbarem Durchfluss

### Anwendungen

Diese Sprüher haben ein gleichmäßiges Sprühbild für ausgezeichnete Verteilung. Durchfluss/Wurfweite durch Drehen des integrierten Kugelventils einstellbar. Ideal für Bodendecker und Blumenbeete mit einjährigen Pflanzen.

### Merkmale

- Gleichmäßiges Sprühmuster und ausgezeichnete Verteilung
- 10-32 selbstschneidende Gewinde passen in Erdspieß und Standrohr (PFR/RS)

### Technische Daten

- Druck: 0,5 bis 2,5 bar
- Durchfluss: 0 bis 130 l/h
- Radius:
- XS-90: einstellbar von 0 bis 3,3 m
- XS-180: einstellbar von 0 bis 3,4 m
- XS-360: einstellbar von 0 bis 4,1 m

### Modelle

Ausgewählte Modelle abgebildet. In der Preisliste Ihrer Region finden Sie alle verfügbaren Produkte.

- XS-90: 90°-Sprüher, Durchfluss/Wurfweite einstellbar
- XS-180: 180°-Sprüher, Durchfluss/Wurfweite einstellbar
- XS-360: 360°-Sprüher, Durchfluss/Wurfweite einstellbar



XS-90

XS-180

XS-360

#### SPRÜHMUSTER

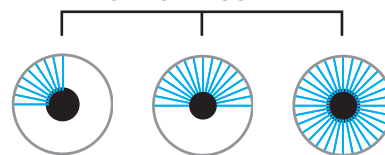

XS-90

XS-180

XS-360

#### Xeri-Bubbler – Leistungsdaten

Druck	* (SXB-360)		● (XS-360TS-SPYK)		
	bar	cm	l/h	m	l/h
1,0	0-19	0-33	0-1,4	0-64	
1,5	0-32	0-41	0-1,8	0-78	
2,0	0-46	0-49	0-2,0	0-90	

#### Xeri-Sprays™ – Leistungsdaten

Druck	XS-90 Wurfweite		XS-180 Wurfweite		XS-360 Wurfweite	
	bar	Meter	Meter	l/h	Meter	l/h
0,5	0-1,5	0-53	0-1,9	0-53	0-2,5	0-53
1,0	0-2,4	0-78	0-2,4	0-78	0-3,4	0-78
1,5	0-2,9	0-98	0-3,0	0-98	0-4,1	0-98
2,0	0-3,1	0-115	0-3,2	0-115	0-4,1	0-115
2,5	0-3,3	0-130	0-3,4	0-130	0-3,6	0-130

## Jet Spike 310-90, 310-180, 310-360

Sprüher mit einstellbarem Durchfluss auf Erdspeiß

### Merkmale

- Installationsbereit. Ideal für Blumenbeete, Bodendecker und Topfpflanzen.
- 31 cm Sprüher auf Erdspeiß
- 20 cm Verlängerung
- Gesamthöhe des Erdspeißes mit Verlängerung: 51 cm
- Mikro-Versenkregner aus Acetal, Erdspeiß aus Polyethylen und Verlängerung aus HDPE
- 4/6 mm, vormontierter, flexibler PVC-Verbindungsschlauch (Länge: 50 cm)

### Jet Spike 310-90, 310-180, 310-360 – Leistungsdaten

Druck	90°		180°		360°	
	l/h	Meter	l/h	Meter	l/h	Meter
0,5	0-58	0-1,7	0-58	0-1,9	0-58	0-2,5
1,0	0-82	0-2,5	0-82	0-2,3	0-82	0-3,4
1,5	0-101	0-2,9	0-101	0-2,7	0-101	0-3,9
2,0	0-117	0-3,2	0-117	0-3,0	0-117	0-4,1
2,5	0-130	0-3,5	0-130	0-3,3	0-130	0-4,2

### Technische Daten

- Druck: 0,5 bis 2,5 bar
- Durchfluss: 0 bis 130 Liter/Stunde
- Wurfweite: einstellbar von 0 bis 4,2 m

### Modelle

- JET SPIKE 310-90: 90° Mikro-Regner auf Erdspeiß
- JET SPIKE 310-180: 180° Mikro-Regner auf Erdspeiß
- JET SPIKE 310-360: 360° Mikro-Regner auf Erdspeiß mit 18 Strahlen



Jet Spike 310-90

## Diffuserkappe mit Insektenschutz

### Merkmale

- Verhindert Verstopfen der ¼-Zoll-Verteilerleitung durch Insekten oder Schmutz
- Selbsthaltender Anschluss passt in die 6-mm-Verbindungsleitung (XQ)
- Geflanschter Schild verteilt Wasser zur Minimierung der Bodenerosion am Tropfaustrittspunkt

### Betriebsbereich

- Druck: 0 bis 3,5 bar

### Modelle

- DBC-025: Schwarz

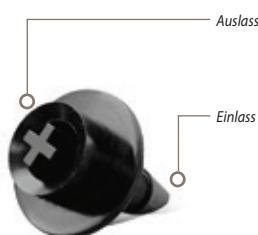

DBC-025

## Universeller ¼ Zoll Bodenspeiß

### Merkmale

- Hält ¼-Zoll- (6 mm) Verteilerleitungen und Tropfer oder Diffuserkappen mit Insektenschutz im Wurzelbereich der Pflanze.
- Zum sicheren Halten von ¼ Zoll (6 mm) -Verteilerleitungen von Rain Bird und anderen Herstellern – 4 bis 4,6 mm ID und 5,6 bis 6,4 mm AD
- Starrer Bodenspeiß mit flachem, vergrößertem Kopf, der das Einschlagen in harten Boden erleichtert

*Hinweis: Wenn ein Tropfer am Einlass der Verteilerleitung installiert wird, verwenden Sie eine Diffuserkappe (DBC-025) am Auslass der Leitung, um ein Verstopfen durch Insekten zu verhindern und die Leitungen an Ort und Stelle zu halten*

### Modell

- TS-025



TS-025

## PolyFlex-Standrohr und Halter

### Merkmale

- 17,8 cm (7 Zoll) Standrohr, das mit einem 17,8 cm (12 Zoll) Erdspeiß vormontiert ist
- Verwendung mit jedem Tropfkörper mit 10-32-Gewinde, um Wasser direkt an die Pflanze zu liefern. Diese beinhalten Xeri-Bugs, PC-Module, Xeri-Bubbler und Xeri-Sprays
- Spart Zeit und Geld bei der Installation eines Bewässerungssystems mit geringem Volumen
- Extrem robustes und zuverlässiges PolyFlex-Standrohr, konstruiert aus dickwandigem, hochdichtem Polyethylen

### Betriebsbereich

- Druck: 1,0 bis 3,5 bar

### Modell

- PFR-RS: 30,5 cm PolyFlex-Standrohr und 17,8 cm (7 Zoll) Bodenspeiß



PFR-RS



## Wurzelbewässerungssystem (RWS)

Wurzelbewässerungssystem fördert tiefes Wurzelwachstum, gesund Baumentwicklung und beschleunigtes Wachstum

### Merkmale und Vorteile

- Unterirdische Belüftung und Bewässerung verhindert Baum- und Strauchbewuchs Transplantationschock
- Wirksamste Lösung für die Baumbewässerung – bis zu 95 % Gleichförmigkeit der Verteilung bei minimalen Wind-, Verdunstungs- oder Randverlusten
- Ästhetisch gestalteter unterirdischer Bubbler sorgt für ein natürliches Erscheinungsbild der Grünfläche.
- Eine Verriegelungsvorrichtung verhindert Vandalismus
- Verhindert flaches Wurzelwachstum und verhindert dadurch Schäden an den Außenanlagen
- Ästhetisch attraktive unterirdische Installation
- Werkseitige Montage von Bubbler und Schlauch gewährleistet höchste Zuverlässigkeit

### Für das RWS-Modell:

- Die 10,2 cm Haltekappe und die vandalismussichere Verriegelungsvorrichtung sitzen auf einem 91,4 cm langen halbstarren Mesh-Rohr
- Werkseitig installierte Schwinghalterungen (außer RWS) mit einem Bubbler 1401 (0,95 l/min) oder 1402 (0,5 gpm) auf einem festen Standrohr vereinfachen den Anschluss an die Zuleitungen
- Optionen: Rückschlagventil zur Verhinderung der Entleerung von Leitungen (Minimum Rückhaltevermögen von 304,8 cm) Sandschutzhülle für den Einsatz in feinkörnigen Böden

### Für RWS-Mini:

- Die 10,2 cm Haltekappe und die vandalismussichere Verriegelungsvorrichtung sitzen auf einem 45,7 cm langen halbstarren Mesh-Rohr
- Die werkseitig installierte 1,3 cm (½ Zoll) Winkelverbinder-Steckkupplung mit einem Bubbler 1401 oder 1402 vereinfacht den Anschluss an die Zuleitungen
- Optionen: Auslaufsperrventil verhindert das Auslaufen der Leitungen. Sandschutzhülle für den Einsatz in feinkörnigen Böden

### Für RWS – Ergänzung:

- Die 5,1 cm Aufsteckkappe und die Bodenkappe befinden sich an den Enden eines 25,4 cm langen flexiblen perforierten Rohrs
- Die werkseitig installierte 1,3 cm (½ Zoll) Winkelverbinder-Steckkupplung mit einem Bubbler 1401 oder 1401 vereinfacht den Anschluss an die Zuleitungen
- Optionen: Rückschlagventil zum Halten Linien von Entwässerung Sandsocke zur Verwendung in feinem Boden

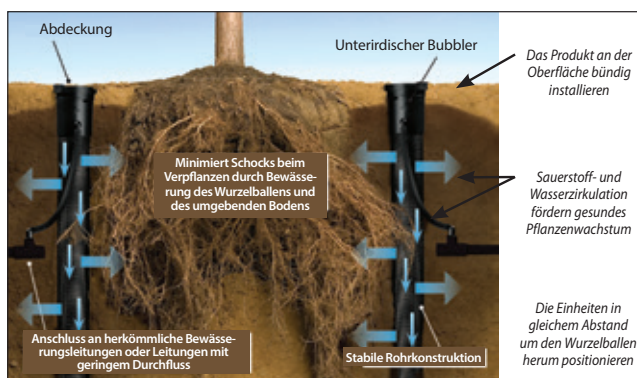

Das Produkt an der Oberfläche bündig installieren

Sauerstoff- und Wasserzirkulation fördern gesundes Pflanzenwachstum

Die Einheiten in gleichem Abstand um den Wurzelballen herum positionieren

Minimiert Schocks beim Verpflanzen durch Bewässerung des Wurzelballens und des umgebenden Bodens

Anschluss an herkömmliche Bewässerungsleitungen oder Leitungen mit geringem Durchfluss

Stabile Rohrkonstruktion

Modelle/Spezifikationen (Wählen Sie die angezeigten Modelle aus. In der Preisliste Ihrer Region finden Sie alle verfügbaren Produkte.)

Modell	Bubbler	Rückschlagventil*	Schwinghalterung mit ½ Zoll (15/21) M NPT-Einlass	Winkelverbinder-Steckkupplung mit ½ Zoll (15/21) M NPT-Einlass
<b>91,4 cm Wurzelbewässerungssystem (mit 10,2 cm vandalismussicherer Verriegelung)</b>				
RWS	Ideal für ¼ Zoll Tropfschläuche oder vom Kunden bereitgestellte Hardware	–	–	–
RWS-B-C-1401	57 l/h	✓(91,4 cm)	✓	–
RWS-B-1401	57 l/h	–	✓	–
RWS-B-X-1401	57 l/h	–	✓(45,7 cm ohne Winkelstück)	–
RWS-B-C-1402	114 l/h	✓(91,4 cm)	✓	–
RWS-B-1402	114 l/h	–	✓	–
RWS-B-C-1404	228 l/h	✓(91,4 cm)	✓	–
<b>41,7 cm Wurzelbewässerungssystem – Mini (mit 10,2 cm vandalismussicherer Verriegelung)</b>				
RWS-M	Ideal für ¼ Zoll Tropfschläuche oder vom Kunden bereitgestellte Hardware	–	–	–
RWS-M-B-C-1401	57 l/h	✓(45,7 cm)	–	✓
RWS-M-B-1401	57 l/h	–	–	✓
RWS-M-B-C-1402	114 l/h	✓(45,7 cm)	–	✓
RWS-M-B-1402	114 l/h	–	–	✓
<b>25,4 cm Wurzelbewässerungssystem – Supplemental (mit 5,1 cm Abdeckkappe und Bodenkappe)</b>				
RWS-S-B-C-PCT5	1140 l/h	✓(25,4 cm)	–	✓
RWS-S-B-C-1401	57 l/h	✓(25,4 cm)	–	✓
RWS-S-B-1401	57 l/h	–	–	✓

### Wurzelbewässerung – Zubehör

RWS-SOCK (Schutzhülle für Wurzelbewässerung)

RWS-GRATE-P (Wurzelbewässerungssystem lila Gitter für RWS und RWS-Mini)

\*Auslaufsperrventil ist 4,3 m von der Rückhaltung oder 0,4 bar





## XFD Oberflächen-Tropfrohr

Die flexibelsten, druckausgleichenden Inline-Tropferleitungen, erhältlich zur Bewässerung von Bodendeckern, dichten Pflanzungen, Heckenreihen und mehr

### Merkmale

- Extra flexible Leitungen für die schnelle, einfache Installation
- Doppellagige Leitungen (braun über schwarz oder violett über schwarz) bieten unübertroffene Beständigkeit gegen Chemikalien, UV-Schäden und Algenwachstum
- Das zum Patent angemeldete Tropferdesign sorgt für erhöhte Zuverlässigkeit
- Längere Nebenleitungen als Konkurrenz
- Einzigartiges Material bietet wesentlich größere Flexibilität und ermöglicht engere Kurven mit weniger Krümmern für eine einfachere Installation
- Die Auswahl von Durchflussraten, Abständen und Rollenlängen bietet Design-Flexibilität für eine Vielzahl von Anwendungen ohne Rasen
- Verwenden Sie einen Luft-/Vakuum-Entlastungsventilsatz, wenn die Installation unterirdisch erfolgt (S. 121)

### Betriebsbereich

- Druck: 0,58 bis 4,1 bar
- Durchflussraten: 1,6 l/h, 2,3 l/h und 3,5 l/h
- Temperatur: Wassertemperatur bis 37,8 °C; Umgebungstemperatur bis 51,7 °C
- Erforderliche Filtrierung: 125 Mikron

### Technische Daten

- Außendurchmesser: 16,1 mm
- Innendurchmesser: 13,6 mm
- Wandstärke: 1,2 mm
- Abstand: 33, 40 oder 50 cm
- Längen: 50-, 100-m-Rollen
- Mit XF Tropfrohr-Verbindungsstücke verwendet



XFD Tropfleitung



XFD Tropfrohre bieten verbesserte Flexibilität für Knickfestigkeit und einfache Installation. Das Tropfrohr kann in einem Radius von 8 cm gebogen werden, ohne abzuknicken.

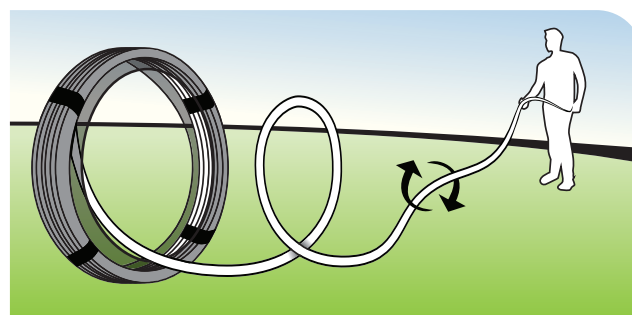

Einfach auszuliegende Rolle verringert Verlegezeit und erleichtert die Installation.



## Kompatible Anschlüsse



XF Dripline-Verbindungsstücke (S. 119)



Klemmringverschraubungen Easy Fit (S. 120)

### XFD Oberflächen-Tropfrohr-Modelle

Modell	Durchfluss l/h	Abstand cm	Rollenlänge m
XFD1633100	1,6	33	100
XFD2333100	2,3	33	100
XFD2340100	2,3	40	100
XFD2350100	2,3	50	100
XFD233350	2,3	33	50

### XFD Oberflächen-Tropfrohr-Modelle

Modell	Durchfluss gph	Abstände Zoll	Rollenlänge Fuß
XFD-06-12-100	0,60	12	100
XFD-06-12-250	0,60	12	250
XFD-06-12-500	0,60	12	500
XFD-06-18-100	0,60	18	100
XFD-06-18-250	0,60	18	250
XFD-06-18-500	0,60	18	500
XFD-09-12-100	0,90	12	100
XFD-09-12-250	0,90	12	250
XFD-09-12-500	0,90	12	500
XFD-09-18-100	0,90	18	100
XFD-09-18-250	0,90	18	250
XFD-09-18-500	0,90	18	500
XFDP-06-12-500 (Lila)	0,60	12	500
XFDP-06-18-500 (Lila)	0,60	18	500
XFDP-09-12-500 (Lila)	0,90	12	500
XFDP-09-18-500 (Lila)	0,90	18	500

### XFD Oberflächen-Tropfrohr – maximale Leitungslängen (Meter)

Einlassdruck bar	Maximale Leitungslänge (Meter)					
	33 cm		40 cm		50 cm	
	Nenndurchfluss (l/h)					
	1,6	2,3	3,5	1,6	2,3	3,5
1,00	104	79	54	112	85	100
1,70	131	104	77	136	108	129
2,40	146	121	93	153	127	152
3,10	160	135	105	168	141	162
3,80	172	143	116	176	148	169

### XFD Oberflächen-Tropfrohr – maximale Leitungslängen (in Fuß)

Einlassdruck psi	Maximale Leitungslänge (Fuß)			
	12 Zoll Abstand		18 Zoll Abstand	
	Nenndurchfluss (gph):		Nenndurchfluss (gph):	
	0,6	0,9	0,6	0,9
15	273	155	314	250
20	318	169	353	294
30	360	230	413	350
40	395	255	465	402
50	417	285	528	420
60	460	290	596	455



## XFCV Tropfrohr mit Auslaufsperrventil

Die Rain Bird® XFCV-Tropfleitung mit einem Hochleistungs-Rückschlagventil mit 0,25 bar (0,24 psi) für Oberflur-Anwendungen ist eine wertvolle Ergänzung der Rain Bird XF-Tropferreihe. Die XFCV ist die effektivste Tropfleitung der Branche und ideal für Bereiche, in denen keine andere Tropfleitung funktioniert. Beim Einsatz in Anwendungen mit Höhenunterschieden bleibt die Tropfleitung durch das zum Patent angemeldete Rückschlagventil gefüllt und hält 2,5 m (8 Fuß) Wasser zurück. Rain Birds XFCV bietet bessere Gleichmäßigkeit und hilft dabei, eine Überwässerung am Tiefpunkt der Zone zu verhindern, wobei Pfützenbildung und Wasserabfluss aus der Tropfleitung vermieden werden.

Sie ist mit Rain Bird Easy Fit-Klemmringverschraubungen, XF-Einschubverbindern für Tropfleitungen und anderen selbsthaltenden 17-mm-Einschubverbindern kompatibel.

### Merkmale

#### Einfach

- Mit Rain Birds zum Patent angemeldeter 0,24-psi-Rückschlagventiltechnologie bleibt die Tropfleitung jederzeit mit Wasser gefüllt, wodurch die Gleichmäßigkeit der Bewässerung erhöht und Wasser gespart wird, da die Leitung nicht zu Beginn jedes Bewässerungszyklus neu gefüllt werden muss.
- Durch die Verwendung eines firmeneigenen Schlauchmaterials ist die XFCV-Tropfleitung mit Hochleistungs-Rückschlagventil die flexibelste Tropfleitung der Branche. Konstruktion und Installation werden dadurch enorm vereinfacht.
- Rain Birds flaches Tropferdesign reduziert den Druckverlust in der Leitung, ermöglicht längere Nebenleitungen, vereinfacht die Konstruktion und reduziert die Installationszeit.
- Verschiedene Tropfer-Durchflussraten, Tropfer-Abstände und Rollenlängen bieten Designflexibilität für oberirdische Bereiche mit oder ohne Höhenunterschiede.

#### Hergestellt mit recycelten Materialien

- Alle XF-Tropfrohre (XFD, XFS, XFCV) von Rain Bird sind für LEED-Zertifizierung 4.2 qualifiziert, da sie mindestens 20 % Polyethylen aus Rezyklaten aus dem Endverbraucherbereich enthalten. Diese sind in einem Sortiment von Rollengrößen, Durchflussraten und Tropferabständen erhältlich.

#### Zuverlässig

- Die druckausgleichende Tropferkonstruktion sorgt für einen gleichmäßigen Durchfluss über die gesamte Länge der Nebenleitung und erzielt dadurch eine höhere Gleichmäßigkeit und mehr Zuverlässigkeit im Druckbereich von 1,38 bis 4,14 bar (1,38 bis 4,14 psi).

#### Haltbar

- Doppellagige Leitungen (braun über schwarz) sorgen für unübertroffene Beständigkeit gegenüber Chemikalien, Algenbewuchs und UV-Beschädigung.

#### Sandresistent

- Das firmeneigene Tropferdesign von Rain Bird hält durch einen extra breiten Durchflussweg in Kombination mit einer Selbstspülung Verstopfungen stand.



XFCV Tropfrohr für hochgelegene Anwendungen

Mit dem integrierten 0,24 bar Auslaufsperrventil des XFCV bleiben alle Leitungen gefüllt und bis zu 2,4 m Wasser wird zurückgehalten.



**Betriebsbereich**

- Öffnungsdruck: 1,0 bar
- Druck: 1,38 bis 4,14 bar
- Durchflussrate: 2,3 l/h
- Temperatur:
  - Wasser: bis zu 37,8 °C
  - Umgebung: bis zu 51,7 °C
- Erforderliche Filtrierung: 125 Mikron

**Technische Daten**

- Abmessungen:
  - Außendurchmesser: 16 mm
  - ID: 13,6 mm:
- Wandstärke: 1,2 mm
- 33 cm, 50 cm Abstand
- Erhältlich in 100-m-Rollen
- Rollenfarbe: Braun
- Zur Verwendung mit XF Dripline-Verbindungsstücken oder Rain Bird Easy Fit-Klemmverschraubungen.

**Kompatible Anschlussstücke**



XF Dripline-Verbindungsstücke (S. 119)



Klemmringverschraubungen Easy Fit (S. 120)

**XFCV-Tropfrohrmodelle**

Modell	Durchfluss l/h	Abstand cm	Rollenlänge m
XFCV2333100	2,3	33	100
XFCV2350100	2,3	50	100

**XFCV-Tropfrohrmodelle**

Modell	Durchfluss gph	Abstände Zoll	Rollenlänge Fuß
XFCV-06-12-100	2,30	30,5	30,5
XFCV-06-12-250	2,30	30,5	76,2
XFCV-06-12-500	2,30	30,5	152,4
XFCV-06-18-100	2,30	30,5	30,5
XFCV-06-18-250	2,30	30,5	76,2
XFCV-06-18-500	2,30	30,5	152,4
XFCV-09-12-100	2,30	30,5	30,5
XFCV-09-12-250	2,30	30,5	76,2
XFCV-09-12-500	2,30	30,5	152,4
XFCV-09-18-100	2,30	30,5	30,5
XFCV-09-18-250	2,30	30,5	76,2
XFCV-09-18-500	2,30	30,5	152,4

**XFCV-Tropfleitung Maximale Lauflänge der Nebenleitungen (Meter)**

Einlassdruck bar	Maximale Leitungslänge (Meter)	
	33 cm	50 cm
	Nenndurchfluss (l/h) 2,3	
1,38	84	93
2,07	102	117
2,76	115	135
3,45	125	155
4,14	137	178

**XFS Tropfrohr – maximale Leitungslängen (Fuß)**

Einlassdruck psi	Maximale Leitungslänge (Fuß)			
	12 Zoll Abstand		18 Zoll Abstand	
	Nenndurchfluss (gph):			
	0,6	0,9	0,6	0,9
20	192	136	254	215
30	289	205	402	337
40	350	248	498	416
50	397	281	573	477
60	436	309	637	529

## Unterirdische XFS-Tropfrohrleitung mit Copper Shield™-Technologie

Unterirdische Mikro-Bewässerung (SDI) perfekt für kleine, schmale und enge Bepflanzungsbereiche, Bereiche mit engen Kurven sowie Rasenflächen.

Rain Birds® unterirdische kupferfarbene XFS-Tropfleitung mit der Copper Shield™-Technologie ist die aktuellste Neuerung in Rain Birds Familie der Grünflächentropfer. Die zum Patent angemeldete Copper Shield-Technologie von Rain Bird schützt den Tropfer vor Wurzeleinwuchs und schafft ein langlebiges, wartungsarmes unterirdisches Tropfbewässerungssystem für den Einsatz unter Rasen-, Strauch- und Bodendeckerflächen.

Firmeneigenes Leitungsmaterial macht die unterirdische XFS-Tropfrohrleitung mit Copper Shield zur flexibelsten Leitung der Branche und zu derjenigen, die sich am einfachsten konstruieren und installieren lässt.

### Merkmale

#### Einfach

- Rain Birds flaches Tropferdesign reduziert den Druckverlust in der Leitung, ermöglicht längere Nebenleitungen, vereinfacht die Konstruktion und reduziert die Installationszeit
- Verschiedene Tropfer-Durchflussraten, Tropfer-Abstände und Rollenlängen bieten Designflexibilität für unterirdische Rasen- oder unterirdische Strauch- und Bodendeckeranwendungen

#### Zuverlässig

- XFS-Tropfer der unterirdischen Tropfrohrleitung sind durch Rain Birds zum Patent angemeldete Copper Shield™-Technologie vor Wurzeleinwuchs geschützt. Somit ergibt sich ein System das keine Wartung und keinen Ersatz chemischer Stoffe zur Verhinderung von Wurzeleinwuchs erfordert
- Die druckausgleichende Tropferkonstruktion sorgt für einen gleichmäßigen Durchfluss über die gesamte Länge der Nebenleitung und erzielt dadurch eine höhere Gleichmäßigkeit und mehr Zuverlässigkeit im Druckbereich von 0,58 bis 4,14 bar

#### Haltbar

- Doppellagige Leitungen (Kupfer über schwarz) bieten unübertroffene Beständigkeit gegen Chemikalien, Algenwachstum und UV-Schäden
- Sandresistent: Das firmeneigene Tropferdesign von Rain Bird hält durch einen extra breiten Durchflussweg in Kombination mit einer Selbstspülung Verstopfungen stand

#### Betriebsbereich

- Druck: 0,58 bis 4,14 bar
- Durchflussraten: 1,6 l/h, 2,3 l/h und 3,5 l/h
- Temperatur:
  - Wasser: bis zu 37,8 °C
  - Umgebung: bis zu 51,7 °C
- Erforderliche Filtrierung: 125 Mikron

#### Technische Daten

- Abmessungen: Außendurchmesser: 16 mm; ID: 13,6 mm; Dicke: 1,2mm
- Abstand 33 cm
- Erhältlich in 100-m-Rollen
- Rollenfarbe: Kupferfarben oder Lila
- Mit XF Tropfrohr-Verbindungsstücke verwendet



Unterflur-XFS-Tropfleitung

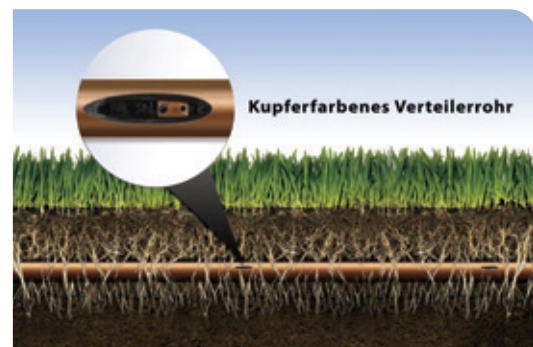

Unterirdische XFS-Tropfrohrleitung mit Copper Shield™-Technologie



Bewässerungsverband Gewinner anzeigen



XFS Tropfrohre bieten erhöhte Flexibilität für einfache Installation

Unterirdisches Tropfrohr XFS – Modelle			
Modell	Durchfluss l/h	Abstand cm	Rollenlänge m
XFS1633100	1,6	33	100
XFS2333100	2,3	33	100
XFSV2333100	2,3	33	100

Unterflur-XFS-Tropfleitungsmodelle			
Modell	Durchfluss gph	Abstände Zoll	Rollenlänge Fuß
XFS-04-12-100	0,42	12	100
XFS-04-12-500	0,42	12	500
XFS-04-18-100	0,42	18	100
XFS-04-18-500	0,42	18	500
XFS-06-12-100	0,60	12	100
XFS-06-12-500	0,60	12	500
XFS-06-18-100	0,60	18	100
XFS-06-18-500	0,60	18	500
XFS-09-12-100	0,90	12	100
XFS-09-12-500	0,90	12	500
XFS-09-18-500	0,90	18	500
XFSP-04-12-500 (Lila)	0,42	12	500
XFSP-06-12-500 (Lila)	0,60	12	500
XFSP-06-18-500 (Lila)	0,60	18	500
XFSP-09-12-500 (Lila)	0,90	12	500
XFSP-09-18-500 (Lila)	0,90	18	500

HINWEIS: Bei unterirdischer Anwendung nur XF Tropfrohr-Verbindungsstücke verwenden.

Unterflur-Tropfrohr XFS – maximale Leitungslängen (Meter)		
Einlassdruck bar	Maximale Leitungslänge (Meter) 33 cm	
	Nenndurchfluss (l/h)	
	1,6	2,3
1,00	104	79
1,70	131	104
2,40	144	121
3,10	150	126
3,80	175	147

Unterflur-Tropfrohr XFS – maximale Regnerleitungslängen (in Fuß)						
Einlassdruck psi	Maximale Leitungslänge (Fuß) 12 Zoll Abstand			18 Zoll Abstand		
	Nenndurchfluss (gph):			Nenndurchfluss (gph):		
	0,42	0,6	0,9	0,42	0,6	0,9
15	352	273	155	374	314	250
20	399	318	169	417	353	294
30	447	360	230	481	413	350
40	488	395	255	530	465	402
50	505	417	285	610	528	420
60	573	460	290	734	596	455

### Klemme

Für 13–16 mm Schläuche

#### Anwendungen

- Klemmen werden für 13–16 mm Schläuche verwendet

**Modell** (nur in Europa erhältlich)

- Klemme für 13–16 mm Schläuche



Klemme

### C-12

Befestigungspflöck für 13–16 mm Schläuche

#### Anwendungen

- Wird zum Niederhalten verwendet 13-16 mm-Leitung an der Deckschicht.

**Modell** (nur in Europa erhältlich)

- C-12: Ankerstäbe

C-12



### Verzinkte Ankerstäbe

Bodenspieß aus verzinktem Stahl (9 AWG) zum Befestigen der Verteilungsleitung, der Tropfleitung XF oder der XBS-Leitung an der Deckschicht

#### Merkmale

- **Haltbarkeit:** Robuster verzinkter Stahl (9 AWG) bietet langlebigen und korrosionsbeständigen Halt für Verteilungsleitung
- **Einfache Installation:** Scharfe Spitzen für einfaches Einstecken in alle Bodenarten
- **Vorteil:** Robuste Verpackungsoptionen für einfachen Transport und Aufbewahrung

#### Kenndaten:

- Größe: 15 cm
- Material: verzinkter Stahl
- Wandstärke: AWG 9

#### Modelle

- TDS-6050: 15 cm verzinkter Verankerungs-Bodenspieß (50 Stück)
- TDS-6500: 15 cm verzinkter Verankerungs-Bodenspieß (500 Stück, Eimer)



TDS-6050

TDS-6500

NEU

### 700-CF-22

Schlauchendkappe

#### Anwendungen

- Endverschlüsse der Abbildung 8 werden am Ende der 13-16 mm Leitung verwendet

#### Merkmale

- Einfache Installation am Ende eines 13-16 mm-Rohrs
- Einfaches Entfernen zum Spülen

#### Technische Daten

- Druck: 0 bis 3,5 bar

#### Modell

- 700-CF-22: Endverschluss für 13-16 mm PE-Leitung



700-CF-22



## QF Anschluss- und Verteilerleitung für Tropfrohre

Eine schnelle und flexible Lösung für Tropfleitungskopfstücke

Die QF Anschluss- und Verteilerleitung für Tropfrohre ist ein zum Patent angemeldetes Produkt und der erste vorgefertigte Verteiler für Tropfleitungsinstallationen im Bereich Garten- und Landschaftsbau. Als schneller und flexibler Ersatz für ein vor Ort gebautes Kopfstück lassen sich mit der QF Anschluss- und Verteilerleitung für Tropfrohre Zeit und Arbeitskosten sparen. Unter Verwendung einer speziell entwickelten Polyethylen-Mischung, ähnlich wie beim Tropfrohr der Typenreihe XF von Rain Bird, kann der Installateur die QF-Anschluss- und Verteilerleitung für Tropfrohre einfach ausrollen und das Tropfrohr im garantierten Abstand von 30 cm oder 45 cm anschließen. Da die QF Anschluss- und Verteilerleitung für Tropfrohre weder gemessen, geschnitten, geklebt oder umwickelt werden muss, lassen sich Zeit und Geld sparen. Projekte werden dadurch noch rentabler.

### Merkmale

- Die Winkel der Anschluss- und Verteilerleitung für Tropfrohre drehen sich um 360° und enthalten einen Schutzring, der Schäden vorbeugt und einen sicheren Schutz bietet.
- Der Ring stellt auch eine Hilfe zum vereinfachten Anschließen der Tropfleitung dar.
- Durch den sich drehenden Steckdorn lässt sich die Installation an unregelmäßige Gegebenheiten anpassen. Zur Anpassung der Tropfleitung einfach nach links oder rechts drehen. Eine Neuaushebung des Grabens ist nicht erforderlich.
- Die Winkel weisen dasselbe Design auf wie die beliebten XFF-Anschlussstücke von Rain Bird, benötigen 50 % weniger Kraftaufwand beim Einstecken und sind mit dem XFF-Anschlusswerkzeug kompatibel.

### Technische Daten

	QF Kopfstück – ¾ Zoll	QF Kopfstück – 1 Zoll
• Außendurchmesser:	23,9 mm	30,5 mm
• Innendurchmesser:	20,8 mm	26,9 mm
• Wandstärke:	1,5 mm	1,8 mm

### Modelle

Ausgewählte Modelle abgebildet. In der Preisliste Ihrer Region finden Sie alle verfügbaren Produkte.

- XQF7512100: ¾ Zoll XQF-Anschluss- und Verteilerleitung für Tropfrohre (30,5 cm Abstand 30,5-m-Rolle)
- XQF7518100: ¾ Zoll XQF-Anschluss- und Verteilerleitung für Tropfrohre (45,7 cm Abstand 30,5 m Rolle)
- XQF1012100: 1 Zoll XQF-Anschluss- und Verteilerleitung für Tropfrohre – (Abstand 30,5 cm, Rolle 30,5 m)
- XQF1018100: 1 Zoll XQF-Anschluss- und Verteilerleitung für Tropfrohre – (Abstand 45,7 cm, Rolle 30,5 m)
- XQF101210P: 1 Zoll XQF-Anschluss- und Verteilerleitung für Tropfrohre – (Abstand 30,5 cm, Rolle 30,5 m) Violett
- XQF101810P: 1 Zoll XQF-Anschluss- und Verteilerleitung für Tropfrohre – (Abstand 45,7 cm, Rolle 30,5 m) Violett



QF Anschluss- und Verteilerleitung für Tropfrohre

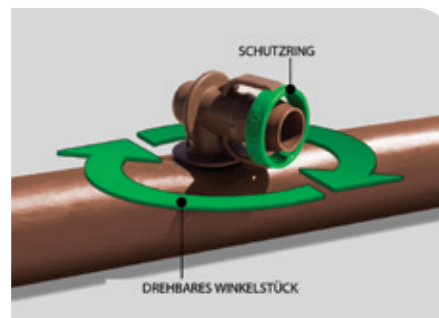

### Kompatible Anschlussstücke



XQF-kompatible Anschlussstücke



### Erforderliche Angaben

QF – 75 – 12 – 100

Tropfleitung Durchmesser:	75 = 1,9 cm	Abstand der Winkelstücke:	12 = 12 Zoll (30,5 cm)
	10 = 2,5 cm		18 = 18 Zoll (45,7 cm)
Rollenlänge		100 = 100 Fuß (30,5 m)	
		10P = 100 Fuß Violett	
Modell			
XQF: Xerigation®			
Quick Flexible			

## Anschlussstücke für XF-Tropfleitungen

### Merkmale

- Ein vollständiges Sortiment mit 17-mm-Anschlussstücken erleichtert die Montage von Tropfleitungen der XF-Serie
- Die selbsthaltenden Anschlussstücke hoher Qualität sitzen sicher in der Leitung
- Das einzigartige Design der selbsthaltenden Anschlussstücke reduziert den Kraftaufwand beim Einstecken und sitzt dennoch sicher
- Anschlussstücke in unauffälligen Farben natürlicher Erdtöne

### Betriebsbereich

- Druck: 1,0 bis 3,5 bar; bei Verwendung von 4,1 bar sind Klemmen erforderlich

### Modelle

Ausgewählte Modelle abgebildet. In der Preisliste Ihrer Region finden Sie alle verfügbaren Produkte.

- XFF-COUP: beidseitige 17 mm Kupplung selbsthaltend
- XFF-ELBOW: beidseitige 17 mm Winkelstück selbsthaltend
- XFF-MA-050: Adapter 17 mm Einschub x ½ Zoll MPT AG
- XFF-TEE: 3 x 17 mm T-Stück selbsthaltend
- XFF-TMA-050: 17 mm T Einschub x ½ Zoll MPT x 17 mm Einschub AG
- XFF-MA-075: 17 mm Anschlussstück x ¾ Zoll MPT AG
- XFF-FA-050: Flaches selbsthaltendes Winkelstück 17 mm IG x ½ Zoll FPT x 17 mm
- XFF-TFA-050: Flaches selbsthaltendes T-Stück 17 mm IG x ½ Zoll FPT x 17 mm



XFF-TMA-050



XFF-TEE



XFF-MA-050



XFF-FA-050



XFF-COUP



XFF-WINKEL



XFF-MA-075



XFF-TFA-050

### XF-Verbindungsstücke

17mm

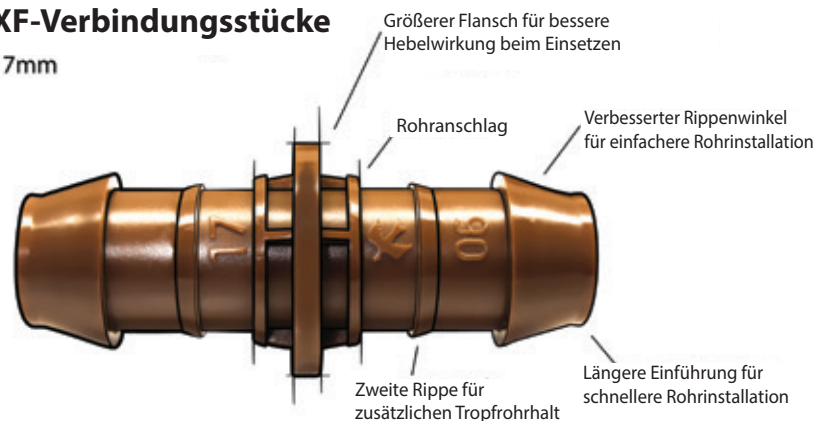

## XF-Einsetzwerkzeug

Das XF-Einsetzwerkzeug reduziert den zum Einführen der Anschlüsse in das Rohr erforderlichen Aufwand um 50 %.

### Merkmale

- 50 % weniger Aufwand für die Installation von Anschlüssen als ohne ein Werkzeug
- Verriegelt Anschlussstücke beim Einstecken des Tropfrohrs fest
- Werkzeug hilft, die Tropfleitungsöffnung zu erweitern, um das Einsetzen des Anschlussstücks zu erleichtern
- Solider Griff und bequemer Sitz in der Hand

### Modell

- FITINS-TOOL:



FITINS-TOOL:

Das XF Montagewerkzeug funktioniert mit den folgenden XF Anschlussstücken:



XFF-COUP

XFF-WINKEL:

XFF-TEE



Das Montagewerkzeug XF fixiert die Anschlussstücke sicher, um das Einsetzen des Tropfrohrs zu erleichtern.



Das Werkzeug hat außerdem eine abgeschrägte Mulde, um beim Einsetzen an der zweiten Seite Platz für die Tropfleitung zu schaffen.

## Easy Fit-Klemmringverschraubungssystem

Komplettes System von Klemmverschraubungen und Adaptern für alle Leitungsverbindungsanforderungen in einem System mit geringem Durchfluss

### Merkmale

- Geringere Bestandskosten: Klemmringverschraubungen für mehrere Durchmesser funktionieren mit einer Vielzahl von 16–17 mm Leitungen oder Tropfrohren
- Spart Zeit und Aufwand: 50 % weniger Kraftaufwand zum Verbinden von Leitungen und Anschlussstücken im Vergleich zu Klemmverschraubungen von Mitbewerbern. Adapter können zur einfachen Installation geschwenkt werden.
- Bietet mehr Flexibilität: Nur drei Easy Fit-Anschlussstücke und fünf Easy Fit-Adapter sind nötig, um über 160 Verbindungskombinationen zu erstellen, was zahlreiche Installations- und Wartungssituationen abdeckt.
- Funktioniert mit allen 16–17 mm Tropfleitungen und Leerrohren.
- Patentierte Anschlussstücke und Adapter sind aus UV-beständigen und langlebigen ABS-Materialien geformt.
- Abnehmbare Endkappen können zum Spülen des Leitungsendes und vorübergehenden Verschließen von Leitungen zur späteren Erweiterung verwendet werden.
  - Bei unterirdischer Verlegung nicht empfohlen

### Betriebsbereich

- Druck: 0 bis 4,1 bar
- Für Leitungen mit einem AD von 16 bis 17 mm
- Nur für die Oberflur-Verwendung empfohlen



### Modelle

Ausgewählte Modelle abgebildet. In der Preisliste Ihrer Region finden Sie alle verfügbaren Produkte.

#### • Easy Fit-Anschlussstücke

- MDCF-COUP: Kupplung
- MDCF-EL: Winkelstück
- MDCF-TEE: T-Stück

#### • Easy Fit-Adapter

- MDCF-CAP: Abnehmbare Endkappe für Easy Fit-Anschlussstücke (schwarz)

*Hinweis: Easy Fit-Adapter sind keine selbsthaltenden Anschlussstücke. Sie dürfen nur mit Easy Fit-Klemmverschraubungen verwendet werden.*

### Druckverlust pro Anschlussstück

Durchfluss l/h	Verlust bar
0,00	0,00
227,1	0,03
454,3	0,04
681,4	0,06
908,5	0,10
1135,6	0,13
1362,8	0,18

## Verriegelbare Anschlussstücke

Transferverbindungen für 13–16 mm Schläuche

### Anwendungen

- Wird zum Anschluss von 13-16 mm-Schläuchen (Tropfanwendung) und XF-Tropfleitungen verwendet.

### Merkmale

- Verbindung mit hoher Sicherheit für Leitung mit einem Außendurchmesser von 16 mm.
- Kann mit Tropfrohr oder Verteilerrohr verwendet werden. Einfache Handhabung
- Benutzerfreundlich

### Technische Daten

- Aus Polyethylen
- In 8 verschiedenen Formen: Kupplung, Winkelstück und T-Stück

### Modelle

*Diese Produkte sind nur in Europa erhältlich. Die Verfügbarkeit anderer Arten von Twist Lock Fittings können Sie Ihrer lokalen Preisliste entnehmen oder kontaktieren Sie Ihren lokalen Vertriebspartner.*

- BF-12 Stecksicherung: Lock Quick Kupplung
- BF-22 Stecksicherung: Lock Quick Winkelstück
- BF-32 Stecksicherung: Lock Quick T-Stück
- BF-82-50 Stecksicherung: 16 mm Lock Quick Kupplung x ½" Außengewinde
- BF-62-50 Stecksicherung: 16 mm Lock Quick Kupplung x ½" Innengewinde
- BF-82-75 Stecksicherung: 16 mm Lock Quick Kupplung x ¾" Außengewinde
- BF-62-75 Stecksicherung: 16 mm Lock Quick Kupplung x ¾" Innengewinde
- BF Stecksicherung: Lock Quick Endstopfen für 16 mm Leitung
- BF-92: ¾" Lock-Typ
- BF-Ventilkeil: ¾" Außengewinde x Lock Quick Kugelhahn





## Leerrohr der XF-Serie

### Merkmale

- Größere Flexibilität für einfachere Installation und Zeitersparnis.
- Die braune Farbe ist passend zur Landschaft und zu Mulch. Passt zu Tropfleitungen der Serie XF mit integriertem Tropfer.
- Kompatibel mit Tropfleitungen der XF-Serie; 13,6 mm (0,536 Zoll) ID x 16 mm (0,634 Zoll) AD
- Verwendbar mit Rain Birds Klemmringverschraubungen Easy Fit, Anschlussstücken für XF-Tropfleitungen und verriegelbaren Anschlussstücken

### Technische Daten

- Außendurchmesser: 16,1 mm
- Innendurchmesser: 13,6 mm
- Wandstärke: 1,2 mm

### Modelle

Ausgewählte Modelle abgebildet.

Überprüfen Sie Ihre regionale Preisliste auf vollständige Verfügbarkeit.

- DBL100: Verteilertropfrohr schwarz, 100 m Rolle
- XFD1600100: braune Leerschläuche, 100-m-Rolle



XF-SERIE:  
Braunes Leerrohr



DBL: Schwarzes Leerrohr

### XF Verteilerrohr – Druckverlust-Eigenschaften

AD 16,1 mm ID 13,6mm

Durchfluss l/h	Geschwindigkeit m/s	Druckverlust bar
113,56	0,21	0,06
227,12	0,43	0,22
340,69	0,64	0,46
454,25	0,85	0,79
567,81	1,07	1,20
681,37	1,28	1,68
794,94	1,49	2,23
908,50	1,71	2,86
1022,06	1,92	3,56
1135,62	2,13	4,32
1249,19	2,35	5,16
1362,75	2,56	6,06

bar Verlust pro 100 Meter Rohrleitung (bar/100 m)

**Hinweis:** Die Verwendung von Rohren bei Strömungen, die in einem dunkel schattierten Bereich dargestellt sind, wird nicht empfohlen, da die Geschwindigkeiten 1,5 m/s überschreiten.

## 1/4" (6 mm) Grünflächentropfleitung

Rain Birds 1/4-Zoll-Tropfleitung ist die perfekte Wahl für kleine Flächen wie Pflanzkästen, Kübelpflanzen, Umpflanzungen von Bäumen, Gemüsegärten und Sträucher.

### Merkmale

- Einfache Anwendung, da der flexible Schlauch die Bewässerung von Topf- und Kübelpflanzen erleichtert
  - Kein Verstopfen durch integrierte Filtration und zwei Auslasslöcher, 180 Grad Abstand
- Braune Schläuche ergänzen die Rain Bird XF-Tropfleitung
- Geeignet für Rain Bird 1/4-Zoll-Schlauchtüllen

### Betriebsbereich

- 0,7 bis 2,7 bar
- Durchflussrate bei 2,0 bar: 3,0 l/h
- Erforderliche Filtrierung: 75 Mikron

### Technische Daten

- Außendurchmesser: 6 mm
- Innendurchmesser: 4 mm
- Wandstärke: 1 mm
- Abstand: 15 cm und 30 cm
- Länge: 30 m Rollen

### Modelle

- LDQ0806100
- LDQ0812100



LDQ-08-06-100

### Durchflussmerkmale

Modell	Durchfluss bei 2,0 bar l/h	Abstand cm	Rollenlänge m
LDQ0806100	3,0	15	30
LDQ0812100	3,0	30	30

### 6-mm-Tropfrohr Dripline – Leistungsdaten

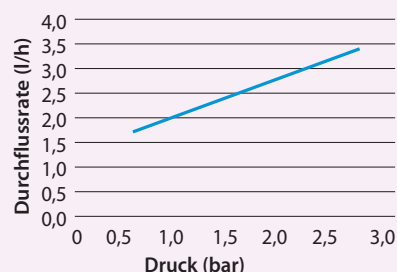

### Maximale Leitungslänge (Meter)

Tropferabstand	Maximale Leitungslänge
15 cm	5,8 m
30 cm	10 m

## XQ 1/4"-Verbindungsleitung

Die stärkste und flexibelste 1/4-Zoll-Verteilerleitung, die für die Verlängerung von Tropferauslässen zu gewünschten Auslassorten verfügbar ist.

### Merkmale

- Einzigartige Polymermischung, die die Flexibilität von Vinyl mit der Haltbarkeit von Polymeren vereint
- Neue texturierte Oberfläche verbessert die Handhabung
- Selbstausrollende Wicklung erleichtert die Verwendung und Aufbewahrung und reduziert Abfälle
- Passt zu selbsthaltenden Anschlüssen und allen Xerigation® Tropfvorrichtungen und 6-mm-Transferanschlussstücken
- Stranggepresst aus UV-beständigen Polyethylen-Kunststoffmaterialien

### Betriebsbereich

- Druck: 0 bis 4,1 bar

### Technische Daten

- Außendurchmesser: 6,3 mm
- Wandstärke: 1,0 mm
- Innendurchmesser: 4,3 mm
- Längen: 30-m- und 300-m-Rollen

### Modelle

- XQ-100: 30-m-Rolle 6-mm-Verbindungsleitungen
- XQ-1000: 300-m-Rolle 6-mm-Verbindungsleitungen
- XQ-1000-B: 300-m-Rolle 6-mm-Verbindungsleitungen in einem Eimer

## XQ 1/4"-Verbindungsleitung – Druckverlust-Eigenschaften

AD 6,3 mm ID 4,3mm

Durchfluss (m³/h)	Durchfluss l/h	Geschwindigkeit m/s	Verlust bar
0,00	3,79	0,08	0,01
0,01	11,6	0,24	0,09
0,02	18,92	0,41	0,22
0,03	26,50	0,57	0,41
0,03	34,07	0,73	0,66
0,04	41,64	0,89	0,95
0,05	49,21	1,05	1,29
0,06	56,78	1,21	1,69
0,06	64,35	1,38	2,13
0,07	68,13	1,46	2,36
0,07	71,92	1,54	2,61
0,08	75,70	1,62	2,87
0,09	94,63	2,03	4,34
0,11	113,55	2,43	6,08

Druckverlust in Bar pro 100 Meter Leitung

**Hinweis:** Die Verwendung der Leitung bei den dunkel hinterlegten Durchflüssen wird nicht empfohlen, da die Geschwindigkeiten 1,5 m/s übersteigen).



XQ-100 und XQ-1000 6-mm-Leitung



XQ-1000-B 6-mm-Leitung

## BF-1, BF-2, BF-3

Steckdorn-Transferanschlussstücke für 4-6 mm Leitung

### Merkmale

- Zum Verbinden von 4-6 mm Verbindungsleitungen (DT-025-50/DT-025-1000)
- Robuste Kunststoffausführung
- Druck: 0 bis 3,5 bar

### Modelle

- BF-1: Steckdorn-Anschluss für 4-6 mm Leitung
- BF-2: Steckdorn x selbsthaltendes Winkelstück 4-6 mm Leitung
- BF-3: Steckdorn x Steckdorn x selbsthaltendes T-Stück für 4-6 mm Leitung



BF-1, BF-2, BF-3

## Blindstopfen

### Merkmale

- Wird zum Stopfen unerwünschter Löcher in Rohren verwendet
- Das neue Design arbeitet mit dem Xeriman™ Tool (XM-TOOL) für eine schnelle, einfache Installation beim Einsetzen von selbsthaltenden Emissionsvorrichtungen in ein 13-16 mm Rohr

### Modell

- EMA-GPX



EMA-GPX

## T135SS

Schlauchabschneider

### Merkmale

- Für das einfache und saubere Schneiden aller Verbindungsleitungen, die in Bewässerungsanlagen mit geringem Volumen verwendet werden

### Technische Daten

- Länge: 21,5 cm

### Modell

- T135SS: Schneidzange



T135SS

## Filter- und Regeleinheit für geringen Durchfluss mit PR-Filter

- Zuverlässige Filter- und Regeleinheit, die das Ventil für niedrigen Durchfluss enthält – das einzige Ventil auf dem Markt, das niedrige Durchflussmengen (unter 45 l/h) ohne Aussickern bewältigen kann
- Kürzere Sets mit nur zwei Komponenten (Ventil plus druckregulierender Filter) bedeuten, dass Sie mehr Filter und Regeleinheiten in einen Ventilkasten einbauen können, was Zeit und Geld spart
- Diese PR-Filtersets bieten Ein-/Aus-Steuerung, Filtrierung und Druckregulierung mit weniger Komponenten; daher besteht eine geringere Wahrscheinlichkeit von Leckagen an den Anschlüssen, sowohl bei der Installation als auch während der Lebensdauer des Systems

### Betriebsbereich

- Durchfluss: 45 l/h bis 1135 l/h
- Einlassdruck: 1,4 bis 10,3 bar
- Geregelter Druck: 2,1 bar
- Filtrierung: 75-Mikron-Edelstahlsieb

### Modelle

- XCZ-075-PRF: ¾"-Ventil für geringen Durchfluss mit ¾" PR RBY Filter (montiert – NPT/BSP-Gewinde)
- ICZ-075-TBOS: ¾"-Ventil für geringen Durchfluss mit impulsgesteuerter Magnetspule plus druckregulierendem ¾"-RBY-Filter (NPT/BSP-Gewinde)
  - Durchfluss: 0,8 bis 18,91 l/m

### Ersatzsieb

- RBY-200SSMX (75-Mikrometer-Edelstahlsieb)

### Minimaler Eingangsdruck bei 2,1 bar Ausgangsdruck

XCZ-075-PRF oder ICZ-075-TBOS	
Durchfluss (l/h)	Druck (bar)
45	2,4
227	2,5
681	2,6
1135	3,0

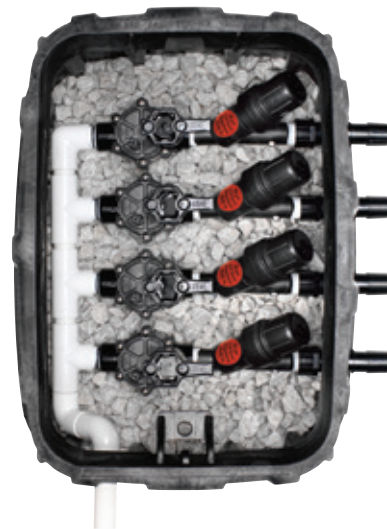

Vier Filter- und Regeleinheit-Sets in einem Standard-Ventilkasten



XCZZ-075-PRF  
(NPT/BSP-Gewinde)

## Filter- und Regeleinheit für mittleren Durchfluss mit PR-Filter

- Kürzere Sets mit nur zwei Komponenten (Ventil plus druckregulierender Filter) bedeuten, dass Sie mehr Filter und Regeleinheiten in einen Ventilkasten einbauen können, was Zeit und Geld spart
- Diese PR-Filtersets bieten Ein-/Aus-Steuerung, Filtrierung und Druckregulierung mit nur zwei Teilen; daher besteht eine geringere Wahrscheinlichkeit von Leckagen an den Anschlüssen, sowohl bei der Installation als auch während der Lebensdauer des Systems

### Betriebsbereich

- Durchfluss: 684 bis 3408 l/h
- Einlassdruck: 1,4 bis 10,3 bar
- Filtrierung: 75-Mikron-Edelstahlsieb
- Geregelter Druck: 2,8 bar

### Modelle

- XCZ-100-PRF: 1"-DV-Ventil mit 1"-PR-Filter (montiert – NPT-Gewinde)
- IXCZ-100-PRF: 1"-DV-Ventil mit 1"-PR-Filter (montiert – BSP-Gewinde)
- IXZ-100-TBOS: 1"-DV-Ventil mit impulsgesteuerter Magnetspule + druckregulierendem 1"-RBY-Filter (montiert – BSP-Gewinde)

### Ersatzsieb

- RBY-200SSMX (75-Mikrometer-Edelstahlsieb)



Wird vormontiert geliefert!

XCZ-100-PRF/IXCZ-100-PRF

### Minimaler Einlassdruck bei 2,8 bar Auslassdruck

Durchfluss l/h	Einlassdruck (bar) XCZ-100-PRF/IXCZ-100-PRF
684	3,0
1134	3,0
2274	3,3
3408	3,8

## Filter- und Regeleinheit für breiten Durchfluss für gewerbliche Anwendungen mit PESB-Ventil und druckregulierendem Siebfilter

- Komplettes Set ist die einfachste, kleinste und zuverlässigste Filter- und Regeleinheit für kommerzielle Anwendungen zwischen 68 und 4542 l/h
- Umfasst ein zuverlässiges, bewährtes PESB-Ventil mit patentiertem Reinigungssystem, wodurch dieses Set ideal für kommerzielle Schmutzwasseranwendungen ist
- Enthält den druckregulierenden, Quick-Check-Korbfilter mit einer deutlichen Anzeige, die von grün auf rot wechselt und Ihnen anzeigt, wann der Filter zu reinigen ist. Dadurch wird der Wartungsaufwand reduziert und das Rätselraten über die Reinigung des Filters entfällt. Darüber hinaus lässt sich das Sieb aus rostfreiem Stahl dank des Gewindeoberteils leicht entfernen und reinigen
- Korb-Filter und Druckregler wurden zu einem kleineren druckregulierenden Quick-Check-Korbfilter kombiniert, der 24 % kleiner ist als die vorherige Einheit

### Betriebsbereich

- Durchfluss: 68 bis 4542 l/h
- Einlassdruck: 1,4 bis 10,3 bar
- Filtrierung: 75-Mikron-Edelstahlsieb
- Geregelter Druck: 2,8 bar

### Modelle

- XCZ-100-PRB-COM: 1"-Kugelvventil mit 1"-PESB-Ventil und druckregulierendem 1"-Quick-Check-Siebfilter (NPT-Gewinde)

### Ersatzsieb

- QKCHK100M (150-Mikrometer-Edelstahlsieb)
- QKCHK200M (75-Mikrometer-Edelstahlsieb)

### Ersatzkappe

- QKCHKCAP (Komplette Kappe mit Körper-O-Ring)

Für Durchflussmengen unter 19 l/h empfiehlt Rain Bird die Verwendung von vorgeschalteten Filtern, um eine Ansammlung von Rückständen unter der Membran zu verhindern.



2-Draht-kompatibel

XCZ-100-PRB-COM (NPT-Gewinde)

### Minimaler Einlassdruck bei 2,8 bar Auslassdruck

Durchfluss l/h	Einlassdruck (bar) XCZ-100-PRB-COM
68	2,82
227	2,86
684	2,9
1134	3,0
2274	3,3
3408	3,6
4542	4,3



## 1,5 Zoll integrierte Filter- und Regeleinheit für gewerbliche Anwendungen

Verlegung bis zu 14080 l/h für große Zonen

- Hoher Durchflussbereich: Ermöglicht eine größere Abdeckung der Tropfzone mit einer Filter- und Regeleinheit, wodurch Arbeitskosten, Materialkosten und Installationsaufwand eingespart werden.
- Niedriger Reibungsverlust: Ermöglicht den Einsatz in Zonen mit geringerem Kopfdruck.
- Vollständig montiert: Spart Arbeitskosten bei der Installation, indem sichergestellt wird, dass alle Schlüsselkomponenten enthalten sind und dass die Flussrichtung in den einzelnen Komponenten richtig zusammengesetzt ist.
- Inline-Konfiguration: Weniger Anschlusspunkte, so dass zwei Sets statt nur einem in einen Jumbo-Ventilkasten passen. Bietet auch mehr Zugang für Wartung und Komponenten.

### Betriebsbereich

- Durchflussbereich: 3414 l/h bis 14080 l/h
- Einlassdruck: 1,03 bis 7,9 bar
- Geregelter Druck: 2,8 bar
- Filtrierung: 130 Mikron
- Wassertemperatur: 0,5 °C bis 43 °C
- Umgebungstemperatur: 0,5 °C bis 52 °C

### Technische Daten

#### Abmessungen

- XCZ-150-LCS: 52,7 cm L x 14,6 cm B x 24 cm H
- XCZ-150-LCDR: 60 cm L x 14,6 cm B x 24 cm H

#### Filtrierung

- XCZ-150-LCS: 3,81 cm Siebfilter aus Edelstahl, 130 Mikrometer; Oberfläche: 270 cm<sup>2</sup>
- XCZ-150-LCDR: 3,81 cm Scheibenfilter, 130 Mikrometer; Oberfläche: 310 cm<sup>2</sup>

#### Ventiltyp

- XCZ-150-LCS: 1,5 Zoll PEB
- XCZ-150-LCDR: 1,5" PESB-R
- Stromversorgung: Magnetspule 24 VAC 50/60 Hz
- Einschaltstrom: 0,41 A (9,84 VA) bei 50/60 Hz
- Haltestrom: 0,14 A (3,43 VA) bei 50/60 Hz
- Spulenwiderstand: 30–39 Ohm
- Zwei Leiter, kompatibel mit ESP-LXD Decodern
- NPT-Gewinde

#### Modelle

- XCZ-150-LCS
- XCZ-150-LCDR

#### Ersatzfilter

#### Scheibe

- LGFC120MD

#### Sieb

- LGFC120MS

Druckverlustwerte		
Durchflussrate (l/h)	XCZ-150-LCS	XCZ-150-LCDR
56,8	0,13	0,16
75,7	0,17	0,23
94,7	0,28	0,34
113,6	0,37	0,37
151,4	0,51	0,55
189,3	0,94	0,99
227,1	1,43	1,43



XCZ-150-LCS



XCZ-150-LCDR

## Ventile für geringen Durchfluss

Ventile speziell für die geringen Durchflussraten eines Mikro-Bewässerungssystems ausgelegt (0,6 bis 37,8 l/m).

### Merkmale

- Die einzigen Ventile in der Branche, die speziell für Mikro-Bewässerungssysteme hergestellt werden, und somit das einzige Ventil, das Schmutzpartikel bei niedrigen Durchflussraten toleriert – patentiertes Design.
- Diese Ventile enthalten alle Merkmale zuverlässiger Rain Bird-DV-Ventile, gekoppelt mit einem einzigartigen Membrandesign, das den Durchgang von Partikeln bei extrem geringen Durchflussraten ermöglicht, wodurch Aussickern des Ventils verhindert wird.
- Ermöglicht die sichere Platzierung des Filters hinter dem Ventil, da diese Ventile mit allen Partikelgrößen fertig werden.
- Einzigartige „Doppelmesser“-Membran zusammen mit einem Sitz mit einem Durchmesser von 1/2 Zoll für problemlosen Betrieb bei geringen Durchflussraten
- Ventil für geringen Durchfluss ist erhältlich als 3/4 Zoll Inline-Modell
- Design mit zwei Filtern für höchste Zuverlässigkeit
- Durch manuelle externe Entlastung kann während der Installation und beim Start des Systems Schmutz herausgespült werden
- Manuelles Öffnen ohne Ausströmen des Entlastungswassers

### Betriebsbereich

- Durchfluss: 45 l/h bis 2271 l/h
- Druck: 1,0 bis 10,3 bar

### Elektrische Kenndaten

- Magnetspule 24 VAC 50/60 Hz
- Einschaltstrom: 0,30 A (7,2 VA) bei 50/60 Hz
- Haltestrom: 0,19 A (4,56 VA) bei 50/60 Hz

### Modelle

- LfV-075: 3/4" (20/27) Eingangsanschluss mit IG und DV-Ventil für geringen Durchfluss am Ausgang
- LfV-075-9V: 3/4" (20/27) Anschlüsse IG DV-Ventil für geringen Durchfluss, impulsgesteuerte 9-V-Magnetspule
- LfV-100\*: 1 Zoll DV-Ventil für geringen Durchfluss

\*Verfügbar mit BSP-Gewinden

### Druckverlustwerte

Durchfluss l/h	LFV-075 bar	LFV-100 bar
45	0,21	0,21
227	0,22	0,23
454	0,23	0,26
900	0,25	0,34
1368	0,28	0,44
1817	0,47	0,52

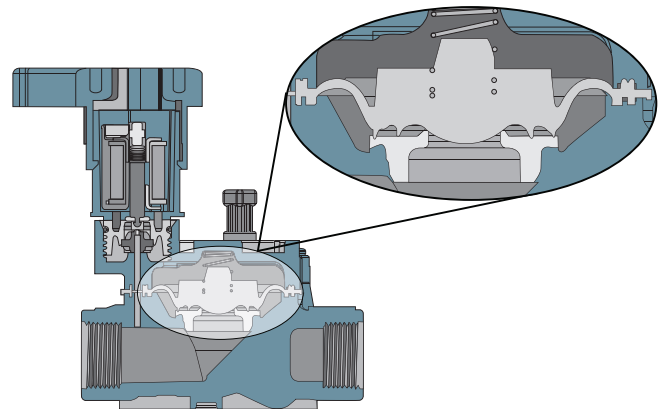

Einzigartiges Membrandesign



LFV-075



LFV-075-9V

## 1 und 1½ Zoll Inline-Druckregler für hohe Durchflussmengen NEU

Druckreglerfamilie für hohe Durchflussmengen, die eine voreingestellte Regulierung für einen großen Durchflussbereich (114 bis 15900 l/h) bietet und eine Lösung für die meisten Bewässerungsanwendungen darstellt

### Merkmale

#### Flexibilität

- Der hohe Durchflussbereich (114 bis 15900 l/h) ermöglicht den Einsatz in einer Vielzahl von Anwendungen, sodass er ideal für Tropf- oder Sprühanwendungen ist. Kann Ober- oder Unterflur installiert werden
  - Durchflussbereich der 1-Zoll-Druckregler: 114 bis 7950 l/h
  - Durchflussbereich der 1½-Zoll-Druckregler: 3408 bis 15900 l/h

#### Zuverlässige Leistung:

- Voreingestellte Auslassdruckregelung bei 2,8 bar oder 3,4 bar bietet sorgenfreien Schutz für Ihre Beregnungsanlagen.

#### Haltbarkeit:

- Nach den hohen Qualitätsstandards von Rain Bird getestet. Hochfeste ABS-Konstruktion und Edelstahlfedern bieten Langlebigkeit bei verschiedensten Einsatzbereichen

#### Betriebsbereich

- Druckregulierung:
  - PSI-H40X-100: 2,8 bar
  - PSI-H50X-100: 3,4 bar
  - PSI-H40X-150: 2,8 bar
- Durchflussbereich:
  - PSI-H40X-100 und PSI-H50X-100: 114 l/h bis 7950 l/h
  - PSI-H40X-150: 3408 l/h bis 15900 l/h
- Einlassdruck: 1,0 bar bis 10,3 bar

#### Technische Daten

- PSI-H40X-100 und PSI-H50X-100: 1 Zoll NPT IG X 1 Zoll NPT IG
- PSI-H40X-150: 1 ½ Zoll NPT IG X 1 ½ Zoll NPT IG

#### Abmessungen:

- PSI-H40X-100 und PSI-H50X-100: 14,7 cm Länge x 6,8 cm Breite
- PSI-H40X-150: 16,0 cm Länge x 8,4 cm Breite

#### Modelle

- PSI-H40X-100: 1 Zoll 40 psi Inline-Druckregler
- PSI-H50X-100: 1 Zoll 50 psi Inline-Druckregler
- PSI-H40X-150: 1½" 40 psi integrierte Druckregler



1 Zoll Inline-Druckregler für hohe Durchflussmengen

#### Erforderliche Angaben

PSI - H XX X - 100	
Modell Druck-Regulierer	Einlass-/Auslassgröße: 100 = 1 Zoll (2,5 cm) 150 = 3,8 cm
	Voreingestellte Druckregulierung 40 = 40 psi (2,8 bar) 50 = 50 psi (3,5 bar)
	Verbrauchsbereichskapazität H = Hoher Durchfluss (bis zu 15900 l/h)

## Druckregulierender Filter (RBY)

Einzigartige kompakte Einheit, die mit allen Ventilen kompatibel ist und einen einfachen, effizienten Steuerbereich bietet. Kombiniert Filtrierung und Druckregulierung in einer Einheit zum Schutz von nachgelagerten Komponenten in einem geringvolumigen Bewässerungssystem.

### Merkmale

- Reduziert die Zahl von Komponenten in einem Steuerbereich, sodass die Installation kleiner und einfacher ist. In einen Ventilkasten passen mehr Steuerbereiche!
- Kombinationseinheit wird mit 75 Mikron Edelstahlfilter geliefert, was die Anzahl der Verbindungen verringert und so die Installation einfacher und schneller macht.
- Statischer RBY-Filter reguliert den Druck auf 2,0 oder 2,8 bar Nennleistung – PR RBY-Filterkappe hat abdichtenden O-Ring und kann zur einfachen Reinigung des Filterelements abgeschraubt werden.
- In das Filtergehäuse ist ein Druckregler für 2,0 oder 2,8 bar integriert.
- Das robuste Gehäuse mit Kappe besteht aus glasgefülltem Polypropylen und bietet eine Druckstufe von 10,3 bar (150 psi).

### Betriebsbereich

- Durchfluss – 1,9 cm (¾ Zoll) Einheiten: 48 bis 1134 l/h
  - 1-Zoll-Einheiten: 684 bis 3408 l/h
- Einlassdruck: 1,4 bis 10,3 bar
- Geregelter Druck: - ¾ Zoll Einheiten: 2,1 bar
  - 1-Zoll-Einheiten: 2,8 bar

### Modelle

- PRF-075-RBY: ¾" PR RBY-Filter (NPT-Gewinde)
- PRF-100-RBY: 1" PR RBY-Filter (NPT-Gewinde)
- IPRF-100-RBY: 1" PR RBY-Filter (BSP-Gewinde)

### Ersatzsieb

- RBY-200SSMX (75-Mikrometer-Edelstahlsieb)

**Hinweis:** Bei Installation mit Tropfaustrittspunkten von mehr als 1,5 m über dem druckregulierenden Filter, sollte hinter dem Reglerende ein Rückschlagventil installiert werden.



PRF-075-RBY und IPRB 100 RBY

Komponenten  
von Filter- und  
Regeleinheitssets  
gefunden auf  
Seite. 124-132

Sieb  
aus  
Edelstahl

### Druckverlustwerte

Durchflussrate l/h	PRF-075-RBY bar	PRF-100-RBY bar
48	0,21	–
228	0,28	–
684	0,42	0,06
1134	0,69	0,14
1818	–	0,26
2274	–	0,36
3408	–	0,83

**Hinweis:** Druckverlust für Filtersieb mit 200 Mesh (75 Mikrometer)

## Integrierte Druckregler

### Merkmale

- Kann Ober- oder Unterflur installiert werden
- Voreingestellter Ausgangsdruck: 1,0 bis 2,1 bar
- ¾ Zoll (20/27) NPT-Einlass- und Auslassanschluss IG

### Betriebsbereich

- Durchfluss
  - psi-L30X-075: 0,8 bis 18,9 l/m
  - psi-M30X-075, psi-M40X-075: 7,8 bis 37,9 l/m
  - psi-M15-M50: 0,45 bis 5 m³/h
- Einlassdruck: 0,7 bis 10,3 bar

### Modelle

- Voreingestellter Ausgangsdruck: 1,0 bar
- Voreingestellter Ausgangsdruck: 1,4 bar
- Voreingestellter Ausgangsdruck: 1,8 bar
- Voreingestellter Ausgangsdruck: 2,1 bar
- Voreingestellter Ausgangsdruck: 2,8 bar
- Voreingestellter Ausgangsdruck: 3,5 bar



PSI-M20, PSI-M30

## Umgerüstete Druckregler

### Merkmale

- Bietet praktische 2,1 bar Druckregulierung am Standrohr für jede ½-Zoll-FPT-Tropfvorrichtung oder Klemmadapter
- Kann Ober- oder Unterflur installiert werden
- Kann mit Xeri-bird™ Multi-Auslass-Tropfvorrichtung mit 8 Anschlüssen verwendet werden (siehe Seite 103)

### Betriebsbereich

- Durchfluss: 1,9 bis 15,1 l/m
- Einlassdruck: 1,0 bis 4,8 bar

### Abmessungen

- ½-Zoll-Eingangsanschluss IG
- Höhe: 10 cm

### Modell

- PRS-050-30



PRS-050-30





## Druckregulierende Siebfilter

Der einzige Filter für den gewerblichen Einsatz mit integriertem Druckregler für Bewässerungszonen mit geringem Volumen. Auch mit einer Rein-/Schmutzanzeige erhältlich.

### Merkmale

- Verringert die Wartungs- und Arbeitskosten – 40 % größere Filterfläche als Standardfilter bedeutet seltenere Reinigung
- Bietet erhöhte Zuverlässigkeit – „spritzsichere“ Funktion gewährleistet, dass der Schmutz während der Reinigung nicht zurück in den Filter fällt
- Vereinfacht Installation und Wartung – Oberseite mit Gewinde und O-Ring macht das Entfernen und Reinigen des Filtersiebs aus Edelstahl einfach
- Effiziente Konstruktion – kombiniert Filtrierung und Druckregulierung in einer kompakten Einheit mit weniger Anschlüssen
- Erhältlich als 1-Zoll-Modell
- Wird vormontiert mit 200 Mesh (75-Mikrometer) Edelstahlsieb geliefert (andere Siebgrößen verfügbar)
- Integrierter Druckregler 2,7 bar (40 psi)

### Betriebsbereich

- Durchfluss: 684 bis 4542 l/h
- Einlassdruck: 1,0 bis 10,3 bar
- Druckregulierung: 2,8 bar
- Filtrierung: 75-Mikron-Edelstahlsieb
- Temperatur: Bis zu 66 °C

Komponenten  
von Filter- und  
Regeleinheitssets  
gefunden auf  
S. 124-132

### Modelle

- IPRB-100: 1 Zoll Korbfilter mit eingebautem Druckregler (2,8 bar) und 75-Mikrometer-Edelstahlsieb (BSP-Gewinde)
- PRB-100: 1-Zoll-Korbfilter mit integriertem Druckregler (2,8 bar) und Edelstahlsieb mit 200 Mesh (75 Mikrometer) (NPT-Gewinde)
- IPRB-QKCHK-100: 1-Zoll-Korbfilter mit integriertem Druckregler (2,8 bar) und Edelstahlsieb mit 200 Mesh (75 Mikrometer) (BSP-Gewinde)
- PRB-QKCHK-100: 1-Zoll-Korbfilter mit integriertem Druckregler (2,8 bar) und Edelstahlsieb mit 200 Mesh (75 Mikrometer) (NPT-Gewinde)

### Korbfilter mit Durchflussanzeige

- X14155: Internationaler druckregulierender Korbfilter mit Durchflusssensor, 75 Mesh. Der Korbfilterkörper ist 1 Zoll BSP
- X14156: Internationaler druckregulierender Korbfilter mit Durchflusssensor, 120 Mesh. Der Korbfilterkörper ist 1 Zoll BSP.
- X14157: Internationaler druckregulierender Korbfilter mit Durchflusssensor, 150 Mesh. Der Korbfilterkörper ist 1 Zoll BSP.
- X14158: Internationaler druckregulierender Korbfilter mit Durchflusssensor, 200 Mesh. Der Korbfilterkörper ist 1 Zoll BSP.

### Ersatzfiltersiebe

- QKCHK-200M: Edelstahlsieb mit 75 Mikrometer, weiß

**Hinweis:** Bei der Installation mit Tropfpunkten, die sich mehr als 1,5 m über dem druckregulierenden Filter befinden, sollte hinter dem Regler ein Auslaufsperrventil installiert werden.

### Minimaler Eingangsdruck bei 2,8 bar Ausgangsdruck

Durchflussrate l/h	Einlassdruck IPRB-100 bar
684	2,8
1134	2,9
2274	3,3
3408	3,6
4542	4,4

Sieb  
aus  
Edelstahl



IPRB-100



QKCHK-200M



IPRB-QKCHK-100



## Filter mit großer Kapazität

Solide Konstruktion: hohe Kapazität und hoher Durchfluss bei geringer Wartung mit soliden Scheiben- und Siebfiltern

### Merkmale

- Diese Filter bieten extra hohe Filterkapazität für die private, kommerzielle und kommunale Nutzung.
- Haltbare Filter lassen sich einfach für die Reinigung abnehmen, wodurch die Reinigungszeiten deutlich reduziert werden.
- Scheibenfilter können zum einfachen Reinigen entspannt werden.
- Zusätzlicher Anschluss mit Schraubkappe kann zum Wasser- oder Druckablassen gebohrt werden.

### Betriebsbereich

- ¾-Zoll-Modell: Maximaler Durchfluss: bis zu 5 m³/h
  - Filterfläche (Scheibe): 180 cm²
  - Filterfläche (Sieb): 160 cm²
- 1-Zoll-Modell: Max. Durchfluss: Bis zu 6 m³/h
  - Filterfläche (Scheibe): 180 cm²
  - Filterfläche (Sieb): 160 cm²
- 1,5-Zoll-Modelle: Max. Durchfluss: Bis zu 20 m³/h
  - Filterfläche (Scheibe): 535 cm²
  - Filterfläche (Sieb): 490 cm²
- 2-Zoll-Modelle: Max. Durchfluss: Bis zu 25 m³/h
  - Filterfläche (Scheibe): 525 cm²
  - Filterfläche (Sieb): 485 cm²
- Max. Druck: 8 bar
- Max. Temperatur: Bis zu 60 °C

### Technische Daten

- Eingangs-/Ausgangsgröße:
  - ¾-Zoll-Modelle ¾ Zoll BSP
  - 1-Zoll-Modelle: 1 Zoll BSP
  - 1,5-Zoll-Modelle: 1,5 Zoll BSP
  - 2-Zoll-Modelle: 2 Zoll BSP

### Modelle

- ILCRBY100D: 1 Zoll Scheibenfilter mit hoher Kapazität
- ILCRBY100S: 1 Zoll Siebfilter mit hoher Kapazität
- ILCRBY150D: 1,5 Zoll Scheibenfilter mit hoher Kapazität
- ILCRBY150S: 1,5 Zoll Siebfilter mit hoher Kapazität
- ILCRBY200D: 2 Zoll Scheibenfilter mit hoher Kapazität
- ILCRBY200S: 2 Zoll Siebfilter mit hoher Kapazität

*Hinweis: NPT-Gewindeoptionen sind ebenfalls verfügbar*

### Filtrierung

- Siebfilter aus Edelstahl: 130 Mikrometer
- Filterscheiben aus Kunststoff 130 Mikrometer

### Druckverlustwerte – Scheibenfilter

Durchflussrate l/min	1-Zoll-Filter bar	1,5-Zoll-Filter bar	2-Zoll-Filter bar
18,93	0,04	0,01	0,01
41,67	0,08	0,01	0,01
83,33	0,18	0,03	0,01
125,0	0,30	0,05	0,02
166,67	—	0,07	0,03
208,33	—	0,10	0,04
250,00	—	0,15	0,06
291,67	—	0,21	0,08
333,33	—	0,27	0,11
375,00	—	—	0,14
416,67	—	—	0,17

### Druckverlustwerte – Siebfilter

Durchflussrate l/min	1-Zoll-Filter bar	1,5-Zoll-Filter bar	2-Zoll-Filter bar
18,93	0,06	0,00	0,00
41,67	0,12	0,00	0,00
83,33	0,20	0,03	0,01
125,0	0,28	0,07	0,02
166,67	—	0,10	0,03
208,33	—	0,13	0,04
250,00	—	0,16	0,06
291,67	—	0,19	0,08
333,33	—	0,22	0,10
375,00	—	—	0,13
416,67	—	—	0,16

*Hinweis: Die Gehäuseabmessungen finden Sie auf der Rain Bird-Website.*

*Hinweis: Der Filter muss hinter dem Ventil installiert werden, um einen Dauerdruck zu vermeiden.*



ILCRBY200D

Scheiben- und Siebfilter

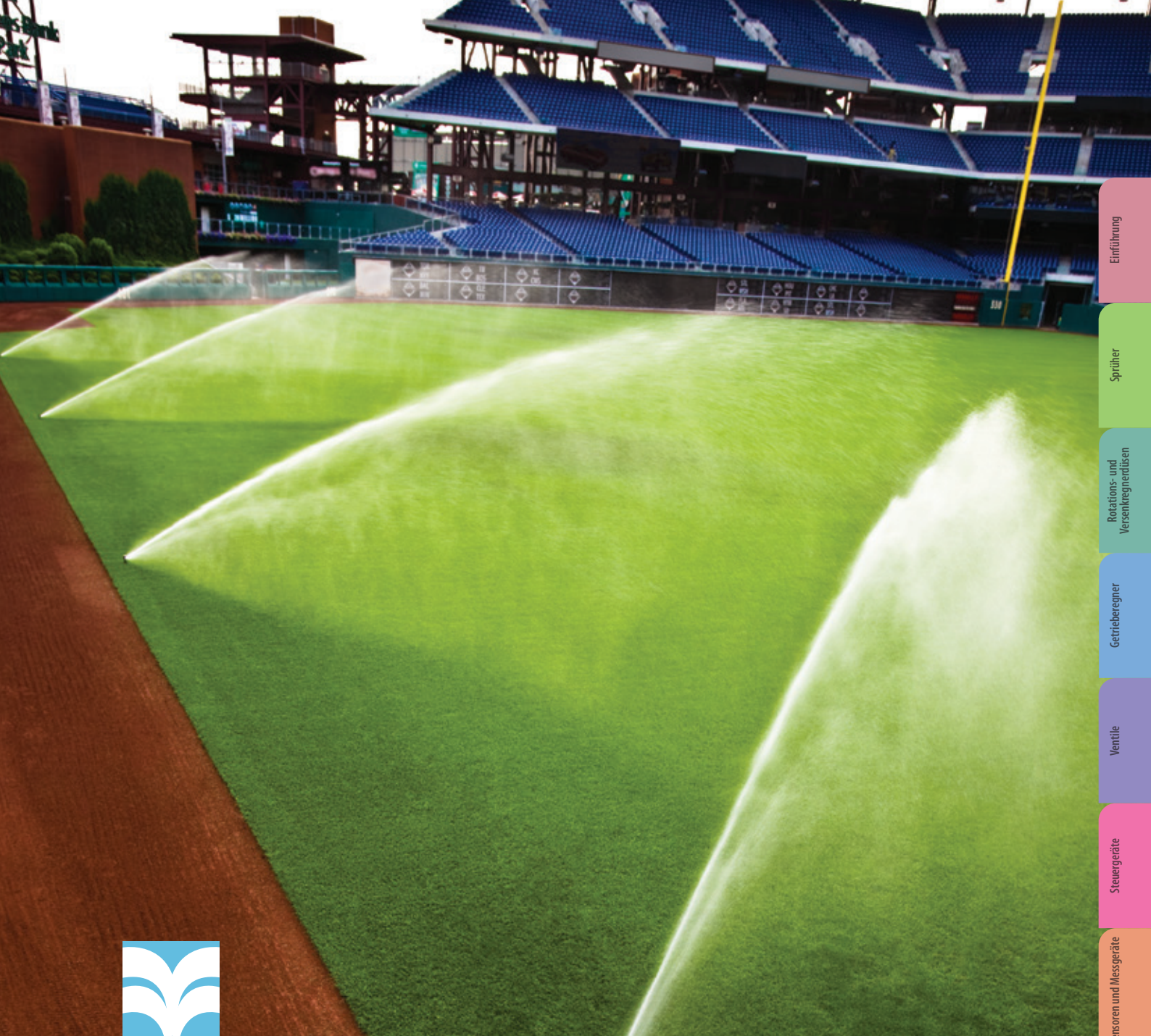

## Filtrierung



### Tipps zum Wassersparen

- Rückspülung nur für die angegebene Zeit. Durch eine längere Rückspülung wird mehr Wasser verbraucht und die Effektivität nicht erhöht. Außerdem können andere operative Probleme auftreten.
- Führen Sie regelmäßig eine manuelle Reinigung und Inspektion Ihres Filters durch, um sicherzustellen, dass das Element intakt ist. Dies reduziert den Wartungsaufwand stromabwärts und stellt sicher, dass die Rückspülzyklen wie vorgesehen funktionieren.
- Größenfiltrierung basierend auf der Betriebsspezifikation. Eine Unterdimensionierung des Filters führt zu einer höheren Rückspülrate und einem höheren Wasserverbrauch. Für Hilfe rufen Sie 520-741-6189 an oder senden Sie eine E-Mail an [filters@rainbird.com](mailto:filters@rainbird.com).



## Hydraulischer Ansaug-Siebfilter der G-Serie

Wirtschaftlichkeit und Wert bei geringerem Rückspülvolumen

### Merkmale

- Bietet sorgenfreie Wasserqualität von gefiltertem Wasser mittlerer Durchflussrate
- Das Rückspülssystem des Filters, das durch den Wasserdruck in der Quelleitung angetrieben wird, erzeugt einen konzentrierten Wasserrückfluss mit hoher Geschwindigkeit und geringem Volumen, um das Sieb systematisch von allen eingeschlossenen Verschmutzungen zu reinigen
- Die Modelle werden entweder nur als Filtereinheit oder als Filterbaugruppe einschließlich Bypass-Leitungen und Ventilen für eine schnelle und einfache Installation vor Ort angeboten
- Standardmäßig ist ein hochbelastbares, langlebiges Filterelement mit Drahtgewebe-Maschensieb aus Edelstahl und PVC-Träger enthalten. Andere Siebkonstruktionen, einschließlich mehrschichtig gesintertem Edelstahl und Spaltdraht, sind auf Anfrage optional erhältlich. HT-Modelle werden nur mit gesintertem SS geliefert
- Standard: 200 Mikrometer Optional: 50 bis 2000 Mikron. Die Durchflussraten variieren je nach Siebgröße und Wasserquelle. Der maximale Durchfluss setzt eine gute Wasserqualität (< 20 ppm Feststoffe) und ein 200-Mikrometer-Sieb voraus
- Standard-Durchflussraten von 100 bis 2.640 gpm
- Maximaler Standardbetriebsdruck von 150 psi (höhere Drücke optional verfügbar)
- Die Rückspülung des gefilterten, sauberen Wassers wird automatisch anhand von Zeitangabe oder Druckdifferenz über das integrierte F2 AC/ DC Steuergerät von Rain Bird initiiert
- Einlass und Auslass mit Flansch serienmäßig, außer bei den Filterkonfigurationen HO-G-02 und HT-G-02, die nur mit Gewinde ausgestattet sind. Nuteinlass- und -Auslasskonfiguration optional erhältlich
- Kesselmaterial (basierend auf Modell): Pulverbeschichteter Kohlenstoffstahl oder Edelstahl 304, Edelstahl 316 und Duplexstahl (optional)
- Erhältlich als reiner Filter oder als komplette Baugruppe mit Rücklaufverteiler und Ventilen. Höhere Drücke optional erhältlich



G-Reihe  
(Abgebildet mit  
integrierter  
Bypass-Baugruppe  
und optionalem  
Y-Schmutzfänger)



G-Reihe  
(Nur als Filter  
angezeigt)

### Leistungsdaten der „G-Serie“ Saug-Scan-Siebfilter

Pulverbeschichteter Kohlenstoffstahl Modell-Nummer	Edelstahl Modellnummer	SS Maschensiebfläche (in <sup>2</sup> )	Gesinterter Siebbereich (in <sup>2</sup> )	Maximaler Durchfluss (gpm)	Durchfluss (m <sup>3</sup> /h)	Maximaldruck (psi)	Eingangs-/Ausgangs-Flanschgröße (Zoll)	Spülventil Größe	Mindest-Einlassdruck während Spülzyklus (psi)
HO-G-02-LE-C	HO-G-02-LE-S	64		100	22,7	150	2	1 Zoll	35
HO-G-03-LE-C	HO-G-03-LE-S	120		200	45,4	150	3	1 Zoll	35
HO-G-04-LS-C	HO-G-04-LS-S	120		300	68,1	150	4	1 Zoll	35
HO-G-04-LE-C	HO-G-04-LE-S	466		500	113,6	150	4	1,5 Zoll	35
HO-G-06-LS-C	HO-G-06-LS-S	466		750	170,3	150	6	1,5 Zoll	35
HO-G-08-LS-C	HO-G-08-LS-S	648		1300	295,3	150	8	1,5 Zoll	35
HO-G-08-LE-C	HO-G-08-LE-S	810		1320	299,8	150	8	2 Zoll	35
	HT-G-02-LE-S		216	200	45,4	150	2	1 Zoll	35
	HT-G-02-LEX-S		432	300	68,1	150	2	1 Zoll	35
	HT-G-03-LE-S		216	200	45,4	150	3	1 Zoll	35
	HT-G-04-LS-S		432	500	113,6	150	4	1 Zoll	35
	HT-G-04-LE-S		720	600	136,3	150	4	1 Zoll	35

Um Zeichnungen zu erhalten, kontaktieren Sie Rain Bird oder besuchen Sie [www.rainbird.com](http://www.rainbird.com) zum Herunterladen.

Der Filterdurchfluss basiert auf einer Filtrierung von 200 Mikrometern (oder mehr) klaren Bewässerungswassers (< 20 ppm Feststoffe). Bei übermäßiger Schmutzfracht (Schlamm, organische Stoffe, Algen usw.), bei der Wasserrückgewinnung und bei feineren Sieben ist eine angemessene Flussdrosselung erforderlich. Wasserquellen mit Chloriden über 175 PPM und freiem Chlor über 2 mg/l erfordern spezielle Konstruktionsmaterialien. Wenden Sie sich an Rain Bird, um Unterstützung bei der Filterauswahl für diese Anwendungen zu erhalten.

Nicht in allen Märkten erhältlich, fragen Sie Rain Bird nach der Verfügbarkeit

## Hydraulischer Ansaugfilter der I-Serie

### Verwendung zur Bewässerung

Selbstreinigende, leitungsbetriebene hydraulische Wasserfilter für Rasen-, Landschafts-, Landwirtschafts-, Gewächshaus-, Golfplatz- und Baumschulen-Anwendungen.

### Merkmale

- Durchflussrate: 1,9 bis 265 l/h (300 bis 7.500 gpm)
- Maximale Temperatur: 99° C
- Einzelner elektrischer Kugelhahn aus Edelstahl für Standard-Spülvorgänge
- Standardmäßig ist ein hochbelastbares, langlebiges Filterelement mit Drahtgewebe- 316 SS Maschensieb aus Edelstahl und PVC-Träger enthalten. Andere Siebkonstruktionen, einschließlich mehrschichtig gesintertem 316 SS und Spaltdraht, sind auf Anfrage optional erhältlich. HT-Modelle werden nur mit gesintertem SS geliefert
- Sieböffnung: 50 µ–2000 µ
- Betriebsdruck: 40–150 psi
- Kesselmaterial (basierend auf Modell): Pulverbeschichteter Kohlenstoffstahl oder Edelstahl 304, Edelstahl 316 und Duplexstahl (optional)
- Erhältlich als reiner Filter oder als komplette Baugruppe mit Rücklaufverteiler und Ventilen. Höhere Drücke optional erhältlich



Pulverbeschichteter Kohlenstoffstahl der I-Serie



I-Reihe Edelstahl

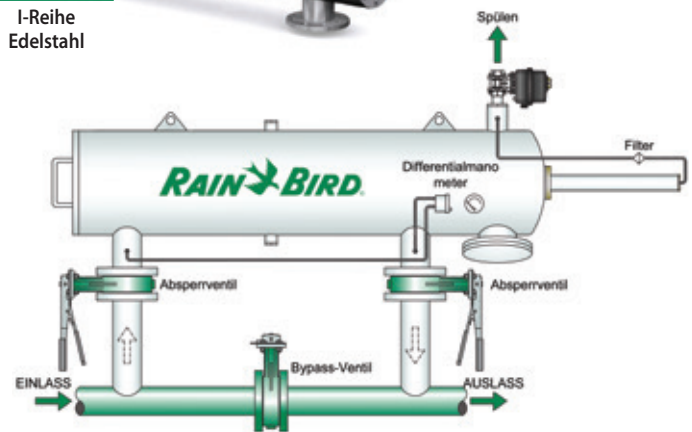

### Leistungsdaten von Saug-Scan-Siebfiltern der I-Serie

		300	200	120	100	Mikrometer						
		50	75	125	140	Mesh						
Pulverbeschichteter Karbonstahl	Edelstahl	Leitung Größe (Zoll)	Std. Durchfluss Rate (gpm)	Std. Durchfluss Rate (gpm)	Std. Durchfluss Rate (gpm)	Std. Durchfluss Rate (gpm)	SS Mesh Sieb Zone (Zoll <sup>2</sup> )	Gesintert Sieb Zone (Zoll <sup>2</sup> )	Spülen Dauer (Sekunden)	Spülen Volumen (Liter)	Spülen Ventil Größe (Zoll)	Minimum Einlassdruck Während des Spülens (psi)
HO-I-03-PS-C-M	HO-I-03-PS-S-M	2	300	300	300	260	254	390	12 bis 16	≈ 35	1,5	40
HO-I-04-PS-C-M	HO-I-04-PS-S-M	4	500	500	500	420	413	620	12 bis 16	≈ 35	1,5	40
HO-I-06-PS-C-M	HO-I-06-PS-S-M	6	750	750	580	420	413	620	12 bis 16	≈ 35	1,5	40
HO-I-08-PM-C-M	HO-I-08-PM-S-M	8	1000	830	580	420	413	620	12 bis 16	≈ 35	1,5	40
HO-I-08-PS-C-M	HO-I-08-PS-S-M	8	1400	1240	880	650	614	930	12 bis 16	≈ 65	2	40
HO-I-10-PS-C-M	HO-I-10-PS-S-M	10	2000	1300	920	675	614	930	12 bis 16	≈ 65	2	40
HO-I-12-PS-C-M	HO-I-12-PS-S-M	12	2750	1800	1200	850	826	1240	12 bis 16	≈ 65	2	40
HO-I-14-PS-C-M	HO-I-14-PS-S-M	14	3750	1950	1300	875	826	1240	12 bis 16	≈ 65	2	40
	HT-I-03-LP-S-M	3	300	300	300	300		360	12 bis 16	≈ 12	1	40
	HT-I-04-PE-S-M	4	600	600	600	600		720	12 bis 16	≈ 35	1,5	40
	HT-I-06-PE-S-M	6	800	800	800	720		720	12 bis 16	≈ 35	1,5	40
	HT-I-08-PS-S-M	8	1400	1400	1400	1000		1008	12 bis 16	≈ 35	1,5	40
	HT-I-08-PE-S-M	8	1500	1500	1500	1152		1152	12 bis 16	≈ 65	2	40
	HT-I-10-PE-S-M	10	3200	3200	2520	1800		1800	12 bis 16	≈ 65	2	40
	HT-I-12-PS-S-M	12	3400	3400	2550	1850		1820	12 bis 16	≈ 65	2	40
<b>Bypass-Verteiler</b>												
	I-3-CS-T	3	300									
	I-4-CS-F	4	600									
	I-6-CS-F	6	800									
	I-8-CS-F	8	1500									
	I-10-CS-F	10	3200									
	I-12CS-F	12	3400									
	I-14-CS-F	14	3750									

Um Zeichnungen zu erhalten, kontaktieren Sie Rain Bird oder besuchen Sie [www.rainbird.com](http://www.rainbird.com) zum Herunterladen.

Die Rückspülung des gefilterten, sauberen Wassers wird anhand von Zeitangabe oder Druckdifferenz über Rain Birds integriertes F2 AC/DC Steuergerät oder – je nach Anwendung – über das Steuergerät Filtron 110 automatisch initiiert. Die oben berechneten Durchflussraten basieren auf durchschnittlichem Wasser von klarer Seequalität (< 40 ppm Feststoffe). Für gutes, unbefriedigendes oder schlechtes Wasser wenden Sie sich an Rain Bird. Zeichnungen von Standard-Filtermodellen sind unter [www.rainbird.com](http://www.rainbird.com) verfügbar. Standard Rain Bird Steuergeräte: F2 AC/DC oder Filtron 110 (Filter der I-Serie, die in eine Rain Bird Pumpstation integriert sind, werden von der SPS der Pumpstation gesteuert). Wasserquellen mit Chloriden über 175 PPM und freiem Chlor über 2 mg/l erfordern spezielle Baumaterialien. Wenden Sie sich an Rain Bird, um Unterstützung bei der Filterauswahl für diese Anwendungen zu erhalten.

**Nicht in allen Märkten erhältlich, fragen Sie Rain Bird nach der Verfügbarkeit**

## Selbstreinigender Pumpensaugkorb

Verhindert das Eindringen von Schmutz in Ihr Pump- und Beregnungssystem.

### Merkmale

- Verzinkter, selbstreinigender Pumpensaugkorb entfernt große Ablagerungen und Schmutz aus Wasserquellen, spart dadurch Zeit und Geld bei den Energie- und Wartungskosten und optimiert den Wirkungsgrad der Pumpe
- Das gesamte Wasser fließt durch den am Ende der Pumpensaugleitung angebrachten Pumpensaugkorb, bevor es in das Pumpeneinlassrohr gelangt. Ein kleiner Abzweigstrahl der Pumpendruckleitung treibt zwei Sprühdüsen an, die sich kontinuierlich drehen, Wasser auf das Sieb spritzen und dieses dadurch von Schmutz befreien
- Das schwere 12 Mesh Edelstahlsieb verbessert den Wirkungsgrad Ihrer Pumpe für viele Jahre.

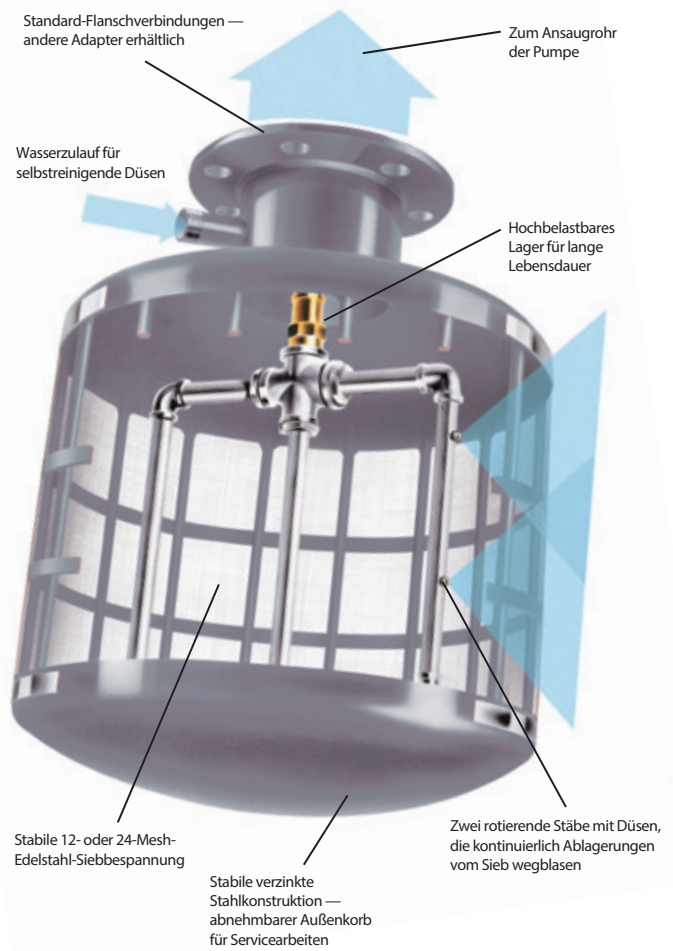
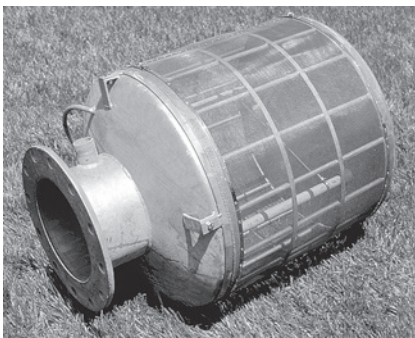

### Leistungsdaten des selbstreinigenden 12 Mesh Pumpensaugkorbs

Modellnummer	Durchfluss US GPM	Durchfluss m³/h	Sieb Länge (Zoll)	Gesamt Länge (Zoll)	Sieb Durchmesser (Zoll)	Flansch Größe (Zoll)	Rücklaufeinlass Rohrgröße (Zoll)	Betriebsdruck (min – max psi)	Gewicht Pfund	Reinigung Sprühen (gpm)
<b>12 Mesh Filter</b>										
PSS200	325	73,8	11	25	16	4	1,5	35-100	38	20
PSS400	550	124,9	15	28,8	16	6	1,5	40-100	57	20
PSS600	750	170,3	16	32,5	24	8	1,5	40-100	101	20
PSS800	950	215,7	18	34,5	24	10	1,5	45-100	108	20
PSS1000	1350	306,5	23	39,5	24	10	1,5	50-100	116	24
PSS1400	1650	374,6	26	42,5	24	12	1,5	55-100	128	24
PSS1700	1950	442,7	28	44,5	26	12	1,5	55-100	148	24
PSS2000	2350	533,5	32	48,5	26	14	1,5	60-100	160	24
PSS2400	2600	590,2	35	52,5	30	16	1,5	65-100	223	28
PSS3000	3000	681,0	40	57,5	30	16	1,5	40-65	236	44
PSS3500	3500	794,5	40	59,5	36	18	1,5	40-65	283	44
PSS4000	4000	908,0	40	63,5	42	18	1,5	40-65	358	44

Um Zeichnungen zu erhalten, kontaktieren Sie Rain Bird oder besuchen Sie [www.rainbird.com](http://www.rainbird.com) zum Herunterladen.

## CS-Serie Zentrifugaler Sandabscheider

Entfernt Verunreinigungen, um erforderliche Wartungsarbeiten zu minimieren und die Effizienz zu steigern

### Merkmale

- Kapazitäten von 15 bis 31.419 l/min (4 bis 8.300 gpm)
- Einfache Installation (kein Strom erforderlich)
- Effizienter Vorfilter zur Reduzierung der Sandbelastung der nachgeschalteten Komponenten
- Rain Birds zentrifugale Sandabscheider sind so konstruiert, dass sie raue Partikel abscheiden, bevor sie in das Bewässerungssystem gelangen können. Sie halten die Ausrüstung sauber und verschmutzungsfrei, um den Wartungsaufwand für das Bewässerungssystem zu minimieren und die Betriebseffizienz zu erhöhen.
- Der Abscheider entfernt Sand und Partikel, die schwerer als Wasser sind (Materialien mit einem spezifischen Gewicht von 2 oder mehr)
- Flüssigkeiten und Feststoffe gelangen in das Gerät und beginnen, sich in einem kreisförmigen Fluss zu bewegen. Diese Zentrifugalwirkung schleudert schwerere Partikel an die Filterwände und schließlich in einer Spiralbewegung nach unten in die Abscheidekammer. Die Partikel sammeln sich in der Abscheidekammer und werden manuell aus dem System gespült. Das gefilterte Wasser wird dann in den Strudel des Abscheiders und durch den Auslass gezogen
- Eine optionale automatische Spülsteuerung und ein Ventil können bei allen Anwendungen eingesetzt werden, um den Spülvorgang zu automatisieren, wodurch die Notwendigkeit einer manuellen Spülung entfällt. Kleine Abscheider in vertikaler Ausführung können an der Wand montiert oder durch die Systemrohrleitungen unterstützt werden



Zentrifugaler Sandabscheider

### Leistungsdaten von Zentrifugalsandabscheidern

Modellnummer	Durchfluss* US gpm	Durchfluss m³/h	Eingangs-/ Ausgangs- Leitungsgröße (Zoll)	(in)	Länge (cm)	Gewicht Pfund.	Max. Partikelgröße (Zoll)	Größe des Spülventils (Zoll)
<b>Vertikale Abscheider</b>								
VCS-R5V	4 bis 10	0,9 bis 2,3	0,5	20	50,8	13	0,625	1
VCS-R7V	10 bis 20	2,3 bis 4,6	0,75	20	50,8	15	0,375	1
VCS-R10V	18 bis 38	4 bis 8,7	1	30,5	77,5	26	0,5	1
VCS-R12V	26 bis 52	6 bis 12	1,25	30,5	77,5	26	0,5	1
VCS-R15V	38 bis 79	8,7 bis 18	1,5	30,5	77,5	26	0,5	1
VCS-R20V	63 bis 120	14,5 bis 27,6	2	36	91,4	44	0,5	2
VCS-R25V	100 bis 180	23 bis 41,4	2,5	44	111,8	55	0,5	2
VCS-R30V	125 bis 260	28,8 bis 59,8	3	48	121,9	75	0,5	2
VCS-R40V	190 bis 345	43,7 bis 79,4	4	52	132,1	120	0,5	2
<b>Abgewinkelte Abscheider</b>								
ACS-R40LA	200 bis 525	46 bis 120	4	80	221	280	1,5	2
ACS-R60LA	365 bis 960	84 bis 220	6	106,25	293,4	493	1,5	2
ACS-R80LA	800 bis 1600	184 bis 369	8	114	316,9	722	1,5	2
ACS-R100LA	1300 bis 2300	299 bis 529	10	123,5	342,9	840	1,5	2
ACS-R120LA	2025 bis 3400	465 bis 782	12	139	396,2	1400	1,5	2
ACS-R140LA	2975 bis 5000	684 bis 1150	14	148	424,2	1550	2	2
ACS-R160LA	4000 bis 6200	920 bis 1426	16	160	462,3	1850	2	2
ACS-R180LA	5100 bis 8300	1173 bis 1909	18	177	462,3	2400	2	3

*Nicht in allen Märkten erhältlich, fragen Sie Rain Bird nach der Verfügbarkeit*



## HDF-Serie Scheibenfilter

Automatische selbstreinigende Scheibenfilteranlage

### Merkmale

- Automatische selbstreinigende Scheibenfilteranlage mit 2-Zoll-Ventilen und Verteilern aus Polyethylen hoher Dichte
- Oberflächen- und Brunnenwasser mit organischen (Algen) sowie auch anorganischen Materialien: Flüsse, Reservoirs, Kanäle, Abwasser und Brunnenwasser mit leichtem Sand (< 3 ppm) und anderen Verunreinigungen
- Die spiralförmige Bewegung des patentierten Systems sorgt für eine effiziente Reinigung
- Hergestellt aus technischen Kunststoffen zur Beständigkeit gegen Rost und Korrosion durch Chemikalien und Wasser
- Alle Einheiten werden vor der Auslieferung im Werk getestet
- Scheibenelemente bieten Tiefenfiltrierung, nicht nur Oberflächenfiltrierung
- Die Einheit ist mit einem Verteiler aus HDPE (Polyethylen hoher Dichte) für eine einfache Installation vormontiert
- DP, Zeit oder manueller Rückspülzyklus können vom Steuergerät ausgelöst werden
- Die Rückspülventile aus Kunststoff sind leicht und korrosionsbeständig
- Wartungsarm und eine zuverlässige Rückspülung
- Vielseitige Filterscheiben (der Filtergrad kann leicht geändert werden)
- Erhältlich mit Scheiben mit 100, 130, 200 oder 400 Mikrometern (bei der Bestellung angeben)

### Rückspülung mit 1x2-Filtern der HDF-Serie von Rain Bird

- **FILTRIERSTUFE:** Wenn Wasser durch die Scheiben fließt, werden Partikel durch die Zyklonwirkung abgeschieden, wodurch die Rückspülhäufigkeit verringert wird
- **RÜCKSPÜLSTUFE:** Wasser wird durch die Scheiben befördert, wodurch die zurückgehaltenen Partikel ausgespült und durch den Abflussverteiler ausgeschieden werden, während sich der Rest der Anlage noch in der Filtrierphase befindet und die verbleibende Installation versorgt

### Bei den HDF-Serie-2-Systemen von Rain Bird wird eine Station zurzeit rückgespült, während die restlichen Elemente weiter filtern.

- **FILTRIERSTUFE:** Wenn Wasser durch die Scheiben fließt, werden Partikel abgeschieden und aufgrund der Zyklonwirkung in der Schwebe gehalten, wodurch die Rückspülhäufigkeit reduziert wird
- **RÜCKSPÜLSTUFE:** Wasser wird durch die Scheiben befördert, wodurch die zurückgehaltenen Partikel ausgespült und durch den Abflussverteiler ausgeschieden werden. Der Rest der Filterbatterie filtert weiter.

Der Filtrierprozess beginnt erneut, wenn die Scheiben wieder zusammengedrückt werden. Der Rückspülvorgang wird von der Rain Bird-Steereinheit gesteuert

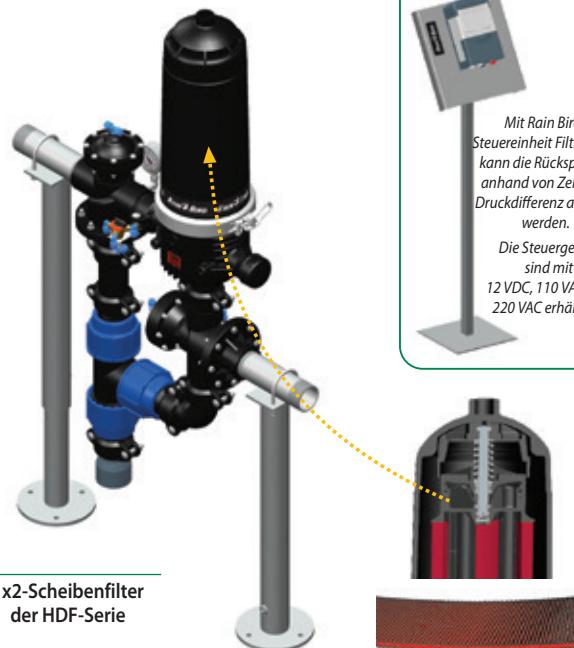

1x2-Scheibenfilter  
der HDF-Serie



Mit Rain Birds Steereinheit Filtron 110 kann die Rückspülung anhand von Zeit oder Druckdifferenz aktiviert werden.  
Die Steuergeräte sind mit 12 VDC, 110 VAC und 220 VAC erhältlich.

HDF-Scheibenfilter  
der Serie -2

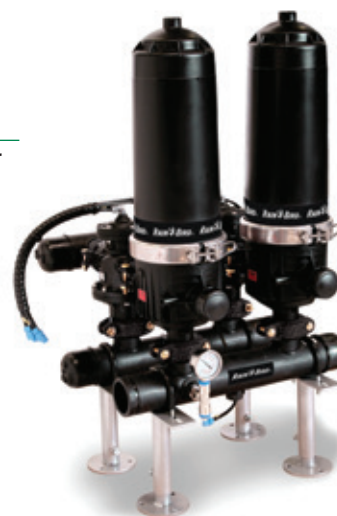

HDF-Scheibenfilter  
der Serie 4

**Technische Daten**

**1x2-Scheibenfilter der HDF-Serie**

- Geeignet für Bereiche mit oder ohne Elektrizität
- Ideal, wenn die manuelle Reinigung mühsam ist
- Kompaktes Design geeignet für enge Plätze
- Steuereinheit funktioniert mit Druckdifferenz oder Zeit
- Automatischer selbstreinigender 2-Zoll-Filter für niedrige Durchflussbereiche
- Max. Durchfluss: 24 m<sup>3</sup>/h (106 gpm)
- Maximale Filterfläche: 1492 cm<sup>2</sup> (231 in<sup>2</sup>)
- Max. Druck: 145 psi (10 bar)
- Maximale Temperatur: 60° C (140° F)
- Standardmäßig 100 Mikrometer: Optional 130, 200 oder 400 Mikrometer

**HDF-Scheibenfilter der Serie 2**

- Oberflächen- und Brunnenwasser mit organischen (Algen) sowie auch anorganischen Materialien.
  - Flüsse, Reservoirs, Kanäle und Abwasser
- Brunnenwasser mit leichtem Sand (< 3 ppm) und anderen Verunreinigungen.
- Max. Durchfluss: 848 gpm (192 m<sup>3</sup>/h) – 106 gpm (24 m<sup>3</sup>/h) pro Filterelement. Der maximale Durchfluss basiert auf 200-Mikrometer-Scheiben und einer Quelle mit guter Wasserqualität (< 20 ppm Feststoffe). Der Durchfluss wird auf der Grundlage der Wasserquelle und des Filtrierungsniveaus reduziert. Informationen zur Größenbestimmung bei Rain Bird anfordern
- Maximale Filteroberfläche: 1492 cm<sup>2</sup> (231 in<sup>2</sup>)
- Max. Druck: 145 psi (10 bar)
- Maximale Temperatur: 60° C (140° F)
- Standard: 100 Mikrometer Optional: 20, 50, 130, 200 oder 400 Mikrometer

**Steuergeräte**

Mit Rain Birds Steuereinheit Filtron 11 O mit integriertem Druckdifferenzschalter kann die Rückspülung anhand von Zeit oder Druckdifferenz aktiviert werden. Die Steuergeräte sind mit 12 VDC, 11 O VAC und 220 VAC erhältlich.

**Spezifikationen der 1x2-Scheibenfilter der HDF-Serie**

Modellnummer	Anzahl der Filter	Verteiler	Filterfläche	
			(Zoll)	(cm)
1X2/2G	1-2 Zoll	Einlass: 2 Zoll PVC Ausgang: 2 Zoll NPT Abfluss: 2: NPT	231	1492

**Spezifikationen der 2-Scheibenfilter der HDF-Serie**

Modellnummer	Anzahl der Filter	Verteiler	Filterfläche	
			(Zoll)	(cm)
2X2/3G	2	3 Zoll GERILLT	463	2.984
3X2/4G	3	4 Zoll GERILLT	694	4.476
4X2/6G	4	6 Zoll GERILLT	925	5.968
5X2/6G	5	6 Zoll GERILLT	1.156	7.460
6X2/6G	6	6 Zoll GERILLT	1.388	8.952
7X2/6G	7	6 Zoll GERILLT	1.619	10.444
8X2/8G	8	8 Zoll GERILLT	1.850	11.936

*Inklusive Abflussverteiler.*

*Für andere Konfigurationen wenden Sie sich bitte an das Werk.*

*Rain Bird behält sich das Recht vor, die Eigenschaften dieser Produkte ohne vorherige Ankündigung zu ändern.*

**4-Scheibenfiltrierungssysteme der HDF-Serie für Durchflüsse über 848 gpm (192 m<sup>3</sup>/h) auf Anfrage.**

**Filtersteuerung von Rain Bird**



**F2 AC/DC-P-Spezifikationen**

<b>EINGANG</b>
115-230 VAC
12-15 VDC
230 VAC (optional)
<b>AUSGANG</b>
24 VAC/12 VDC
<b>MERKMALE</b>
Bis zu zwei (2) Stationen plus Hauptventil
Eingangsspannung 115, 230 VAC (optional) 12 VDC
Ausgang wählbar zum Betrieb von 24 VAC-, 12 VDC-Magneten
Inklusive Druckdifferenz-Manometer (PD)
Feste PD-Verzögerung
Rücksetzbarer Rückspülzähler
Rücksetzbarer Alarm
Außenbox aus Kunststoff
Periodische, manuelle oder Druckdifferenzaktivierung (PD)
Genauere Zeitplanung
Einfach zu programmieren





# Sonstiges





## Schulung und Training von Rain Bird

Speziell für die Ausbildung von Beregnungsprofis

### Rain Bird Live und online

#### Rain Bird-Livestreaming

Rain Bird Bringt das Klassenzimmer zu Ihnen

- Kurze vorgeplante Klassen, die relevante Bewässerungsthemen behandeln
- Machen Sie das Beste aus Ihrer Zeit und profitieren Sie von Rain Birds Schulungen
- Vorgeplante Live-Schulungen von professionellen Ausbildern für Bewässerungssysteme
- Kein Verkaufswebinar, sondern eine interaktive virtuelle Klassenzimmer-Schulung



### Online-Schulung von Rain Bird

#### Rain Bird Basics Online

- Für Personen mit geringer oder keiner Bewässerungserfahrung
- Hersteller-unspezifische Schulung, nicht nur Rain Bird
- Grundlagen der Einstellung, Reparaturen und Bedienung von Bewässerungsanlagen



#### Rain Bird Technical Online

- Fundierte technische Bewässerungsschulung, jederzeit und überall
- Bewährte Verfahren für Installation, Betrieb und Wartung von Bewässerungssystemen
- Wenn Sie die Prüfung „Factory Trained“ bestehen, erhalten Sie einen „Factory Trained“-Nachweis und ein Zertifikat



### Rain Bird-Präsenzschulung

#### Rain Bird Academy

Schulung allgemeiner Grundlagen der Bewässerung

- Hochwertige Schulung zu den Produkten vieler Hersteller
- Vorbereitung auf die Prüfungen der Irrigation Association (IA)
- Das Rain Bird Academy Boot Camp vermittelt in einer Woche die Grundlagen von Bewässerung
  - Boot Camp-Kurse sind Teil des IA Select-Programms.



#### Rain Bird Factory Trained

Umfassende Schulung zu Rain Bird-Produkten

- Schulung ausschließlich zu Rain Bird-Produkten.
- Werden Sie ein Experte für Installation, Verwaltung und Wartung von Rain Bird-Bewässerungssystemen
- Erhalten Sie den Nachweis, der Ihren Kunden beweist, dass Sie am besten geeignet sind, die Arbeit zu erledigen



Weitere Informationen finden Sie auf [www.rainbirdsolutions.com](http://www.rainbirdsolutions.com)



Controller-Kompatibilitätsmatrix		ESP9V	TBOSBT	ESPTM2	ESPME	ESPM3	ESPLXME	ESPLXMEF	ESPLXD	ESPLXIVM	ESPLXIVMP
<b>Wettersensoren und -stationen</b>											
RSD-BEx	Kabelgebundener Regensensor	•	•	•	•	•	•	•	•	•	•
WR2	Drahtloser Regen-/Frostsensor			•	•	•	•	•	•	•	•
SMRT-Y	Bodenfeuchtesensor			•	•	•					
ANEMOMETER	Windgeschwindigkeits-Sensor						• <sup>1</sup>	• <sup>1</sup>	• <sup>1</sup>	• <sup>1</sup>	• <sup>1</sup>
<b>Durchflussmesser und Sensoren</b>											
MJ100B	1 Zoll Wasserzähler aus Messing					•		•	•	•	•
FS100P	1 Zoll PVC-T-Stück für Durchflussensor					•		•	•	•	•
FS150P	1-½ Zoll PVC-T-Stück für Durchflussensor					•		•	•	•	•
FS200P	2 Zoll PVC-T-Stück für Durchflussensor					•		•	•	•	•
FS300P	3 Zoll PVC-T-Stück für Durchflussensor					•		•	•	•	•
FS400P	4 Zoll PVC-T-Stück für Durchflussensor					•		•	•	•	•
FS100B	1 Zoll Messing-T-Stück für Durchflussensor					•		•	•	•	•
FS150B	1-½ Zoll Messing-T-Stück für Durchflussensor					•		•	•	•	•
FS200B	2 Zoll Messing-T-Stück für Durchflussensor					•		•	•	•	•
FSINSERT	Ersatzeinsatz für T-Stück-montierte Sensoren					•		•	•	•	•
FS350B	Einsatz Durchflussensor					•		•	•	•	•
<b>Durchflusswächter/Impulsgeber</b>											
PT322	Durchfluss Impulsgeber										
PT5002	Durchflusswächter/Impulsgeber Durchfluss										
PT5002	Durchflusswächter/Impulsgeber Wind						•	•	•	•	•
<b>Sensor-Decoder/Eingänge</b>											
SD210TURF	Sensor-Decoder								•		
LXIVMSEN	IVM-Sensor-Eingang									•	•
<b>Module</b>											
ESPSM3	ME 3-Stationen-Modul				•	•					
ESPSM6	ME 6-Stationen-Modul				•	•					
ESPLXMSM8	LXME 8-Stationen-Modul						•	•			
ESPLXMSM12	LXME 12-Stationen-Modul						•	•			
LXBASEMOD	LXME-Basismodul						•				
FMSMLXME	LXME-Durchfluss-Smart-Modul						•	•			
ESPLXDMS75	LXD 75-Stationen-Modul								•		
MOD50LXD	LXD 2-Draht-Modul								•		
LXIVM2WMOD	IVM 2-Draht-Modul									•	•
<b>Felddecoder/Ausgabegeräte</b>											
FD101TURF	1 Adresse, 1 Ventil pro Stationsdecoder								•		
FD102TURF	1 Adresse, 2 Ventile pro Stationsdecoder								•		
FD202TURF	2 Adressen, 2 Ventile pro Stationsdecoder								•		
FD401TURF	4 Adressen, 1 Ventil pro Stationsdecoder								•		
FD601TURF	1 Adresse, 1 Ventil pro Stationsdecoder								•		
DPU-210	Decoder-Programmiergerät der FD-Serie								•		
LXIVMSOL	Kommerzielle IVM-Ventil-Magnetspule									•	•
LXIVMOUT	IVM-Ausgabegerät									•	•
<b>Pumpenstartrelais</b>											
PSR110220	110/220V Einzelrelais Pumpenstartrelais	•	•	•	•	•	•	•			
PSR110IC	110V Doppelrelais Pumpenstartrelais	•	•	•	•	•	•	•	•		
PSR220IC	220V Doppelrelais Pumpenstartrelais	•	•	•	•	•	•	•	•		
PSR110-IVM	110V DC Selbsthaltendes Pumpenstartrelais									•	•
PSR220-IVM	220V DC Selbsthaltendes Pumpenstartrelais									•	•
<b>Überspannungsschutzgeräte</b>											
LSP-1TURF	Überspannungsschutz für die Decoderreihe der FD-Serie								•		
LXIVMSD	IVM-Überspannungsgerät									•	•
<b>Kommunikationsgeräte</b>											
LNK-WLAN	WLAN-Modul für Controller im Wohnbereich			•	•	•					
IQFSCMLXME	IQ Flow Smart Verbindungsmodul LXME						•	•			
IQCMLXD	IQ-Verbindungsmodul LXD								•	•	•
IQ4G-USA	Netzwerkkommunikationsmodul IQ 4G						•	•	•	•	•
IQNCEN	Ethernet-Kommunikationsmodul IQ						•	•	•	•	•
IQNCCRS	Kommunikationsmodul IQ RS232						•	•	•	•	•
<b>Funkgeräte</b>											
IQSSRADIO	900 MHz-Funk, TCP-IP, Metallgehäuse						•	•	•	•	•
RB-SS-TN9B	900 MHz-Funk, TCP-IP, Kunststoffgehäuse						•	•	•	•	•
IQRADPK	900 MHz-Funk-Programmiersatz						•	•	•	•	•
<b>Metallschränke und -sockel</b>											
LXMM	Wandmontagegehäuse aus lackiertem Metall						•	•	•	•	•
LXMMSS	Wandmontage-Gehäuse aus Edelstahl						•	•	•	•	•
LXMMSPED	Lackierter Metallsockel (erfordert LXMM)						•	•	•	•	•
LXMMSSPED	Edelstahl-Sockel (erfordert LXMMSS)						•	•	•	•	•

<sup>1</sup> Erfordert PT5002-Impulsgeber

		IQ mit					Maxicom mit ESPSITE	Maxicom CCU mit		SiteControl TWI mit		SiteControl mit LDI
		ESPLXME	ESPLXMEF	ESPLXD	ESPLXIVM	ESPLXIVMP		ESPSAT2	ESPSATL	ESPSAT2	ESPSATL	
<b>Wettersensoren und -stationen</b>												
RSD-BEx	Verdrahteter Regensensor	•	•	•	•	•	•	•	•	•	•	
WR2	Drahtloser Regen-/Frostsensor	•	•	•	•	•	•	•	•	•	•	
REGENMESSER	Kipp-Regenmesser-Sensor	•	•	•	•	•	•	•	•	•	•	
ANEMOMETER	Windgeschwindigkeits-Sensor	• <sup>1</sup>	• <sup>1</sup>	• <sup>1</sup>	• <sup>1</sup>	• <sup>1</sup>	• <sup>2</sup>	• <sup>2</sup>	• <sup>2</sup>	• <sup>2</sup>	• <sup>2</sup>	
WSPRO2DC	Wetterstation (erfordert Modem)	•	•	•	•	•	•	•	•	•	•	
<b>Durchflussmesser und Sensoren</b>												
MJ100B	1 Zoll Wasserzähler aus Messing	•	•	•	•	•	• <sup>2</sup>	• <sup>2</sup>	• <sup>2</sup>	• <sup>2</sup>	• <sup>2</sup>	
FS100P	1 Zoll PVC-T-Stück für Durchflusssensor	•	•	•	•	•	• <sup>2</sup>	• <sup>2</sup>	• <sup>2</sup>	• <sup>2</sup>	• <sup>2</sup>	
FS150P	1-½ Zoll PVC-T-Stück für Durchflusssensor	•	•	•	•	•	• <sup>2</sup>	• <sup>2</sup>	• <sup>2</sup>	• <sup>2</sup>	• <sup>2</sup>	
FS200P	2 Zoll PVC-T-Stück für Durchflusssensor	•	•	•	•	•	• <sup>2</sup>	• <sup>2</sup>	• <sup>2</sup>	• <sup>2</sup>	• <sup>2</sup>	
FS300P	3 Zoll PVC-T-Stück für Durchflusssensor	•	•	•	•	•	• <sup>2</sup>	• <sup>2</sup>	• <sup>2</sup>	• <sup>2</sup>	• <sup>2</sup>	
FS400P	4 Zoll PVC-T-Stück für Durchflusssensor	•	•	•	•	•	• <sup>2</sup>	• <sup>2</sup>	• <sup>2</sup>	• <sup>2</sup>	• <sup>2</sup>	
FS100B	1 Zoll Messing-T-Stück für Durchflusssensor	•	•	•	•	•	• <sup>2</sup>	• <sup>2</sup>	• <sup>2</sup>	• <sup>2</sup>	• <sup>2</sup>	
FS150B	1-½ Zoll Messing-T-Stück für Durchflusssensor	•	•	•	•	•	• <sup>2</sup>	• <sup>2</sup>	• <sup>2</sup>	• <sup>2</sup>	• <sup>2</sup>	
FS200B	2 Zoll Messing-T-Stück für Durchflusssensor	•	•	•	•	•	• <sup>2</sup>	• <sup>2</sup>	• <sup>2</sup>	• <sup>2</sup>	• <sup>2</sup>	
FSINSERT	Ersatzsteckplatz für T-Stück-montierte Sensoren	•	•	•	•	•	• <sup>2</sup>	• <sup>2</sup>	• <sup>2</sup>	• <sup>2</sup>	• <sup>2</sup>	
FS350B	Einsatz Durchflusssensor	•	•	•	•	•	• <sup>2</sup>	• <sup>2</sup>	• <sup>2</sup>	• <sup>2</sup>	• <sup>2</sup>	
<b>Durchflusswächter/Impulsgeber</b>												
PT322	Impulsgeber	•	•	•	•	•	•	• <sup>3</sup>	•	• <sup>3</sup>	•	
PT5002	Durchflusswächter/Impulsgeber	•	•	•	•	•	•	• <sup>3</sup>	•	• <sup>3</sup>	•	
<b>Sensor-Decoder/Eingänge</b>												
SD210TURF	Sensor-Decoder	•	•	•	•	•	•	•	•	•	•	
LXIVMSEN	IVM-Sensor-Eingang	•	•	•	•	•	•	•	•	•	•	
DECPULLR	Impuls-Decoder	•	•	•	•	•	•	•	•	•	•	
DECESENLR	Sensor-Decoder	•	•	•	•	•	•	•	•	•	•	
<b>Module</b>												
ESPSM3	ME 3-Stationen-Modul	•	•	•	•	•	•	•	•	•	•	
ESPSM6	ME 6-Stationen-Modul	•	•	•	•	•	•	•	•	•	•	
ESPLXMSM8	LXME 8-Stationen-Modul	•	•	•	•	•	•	•	•	•	•	
ESPLXMSM12	LXME 12-Stationen-Modul	•	•	•	•	•	•	•	•	•	•	
LXBASEMOD	LXME-Basismodul	•	•	•	•	•	•	•	•	•	•	
FSMLXME	LXME-Durchfluss-Smart-Modul	•	•	•	•	•	•	•	•	•	•	
ESPLXDSM75	LXD 75-Stationen-Modul	•	•	•	•	•	•	•	•	•	•	
MOD50LXD	LXD 2-Draht-Modul	•	•	•	•	•	•	•	•	•	•	
LXIVM2WMOD	IVM 2-Draht-Modul	•	•	•	•	•	•	•	•	•	•	
<b>Felddecoder/Ausgabegeräte</b>												
FD101TURF	1 Adresse, 1 Ventil pro Stationsdecoder	•	•	•	•	•	•	•	•	•	•	
FD102TURF	1 Adresse, 2 Ventile pro Stationsdecoder	•	•	•	•	•	•	•	•	•	•	
FD202TURF	2 Adressen, 2 Ventile pro Stationsdecoder	•	•	•	•	•	•	•	•	•	•	
FD401TURF	4 Adressen, 1 Ventil pro Stationsdecoder	•	•	•	•	•	•	•	•	•	•	
FD601TURF	1 Adresse, 1 Ventil pro Stationsdecoder	•	•	•	•	•	•	•	•	•	•	
DPU-210	Decoder-Programmiergerät der FD-Serie	•	•	•	•	•	•	•	•	•	•	
LXIVMSOL	Kommerzielle IVM-Ventil-Magnetspule	•	•	•	•	•	•	•	•	•	•	
LXIVMOUT	IVM-Ausgabegerät	•	•	•	•	•	•	•	•	•	•	
<b>Pumpenstartrelais</b>												
PSR110220	110/220V Einzelrelais Pumpenstartrelais	•	•	•	•	•	•	•	•	•	•	
PSR110IC	110V Doppelrelais Pumpenstartrelais	•	•	•	•	•	•	•	•	•	•	
PSR220IC	220V Doppelrelais Pumpenstartrelais	•	•	•	•	•	•	•	•	•	•	
PSR110-IVM	110V DC Selbsthaltendes Pumpenstartrelais	•	•	•	•	•	•	•	•	•	•	
PSR220-IVM	220V DC Selbsthaltendes Pumpenstartrelais	•	•	•	•	•	•	•	•	•	•	
<b>Überspannungsschutzgeräte</b>												
FSURGEKIT	Überspannungsschutz für Durchflusssensoren der FS-Serie	•	•	•	•	•	•	•	•	•	•	
LSP-1TURF	Überspannungsschutz für die Decoderreihe der FD-Serie	•	•	•	•	•	•	•	•	•	•	
LXIVMSD	IVM-Überspannungsgerät	•	•	•	•	•	•	•	•	•	•	
<b>Kommunikationsgeräte</b>												
LNK-WLAN	WLAN-Modul für Controller im Wohnbereich	•	•	•	•	•	•	•	•	•	•	
PBC-LXD	Programmsicherungsmodul ESPLXD	•	•	•	•	•	•	•	•	•	•	
IQFSCMLXME	IQ Flow Smart Verbindungsmodul LXME	•	•	•	•	•	•	•	•	•	•	
IQCMLXD	IQ-Verbindungsmodul LXD	•	•	•	•	•	•	•	•	•	•	
IQ4G-USA	Netzwerkkommunikationsmodul IQ 4G	•	•	•	•	•	•	•	•	•	•	
IQNCCEN	Ethernet-Kommunikationsmodul IQ	•	•	•	•	•	•	•	•	•	•	
IQNCCRS	Kommunikationsmodul IQ RS232	•	•	•	•	•	•	•	•	•	•	
RBDS-MPX	Maxi-Link-Kommunikationsmultiplexer	•	•	•	•	•	•	•	•	•	•	
RBDS-PME	Primäres Maxi-Ethernet-Modem	•	•	•	•	•	•	•	•	•	•	
RBDS-SEMET	Sekundäres Maxi-Link-Ethernet-Modem	•	•	•	•	•	•	•	•	•	•	
ESPMIBTW	Zwei-Draht Maxi-Satelliten-Schnittstellenkarte	•	•	•	•	•	•	•	•	•	•	
ESPMIBLINK	Maxi-Link-Satelliten-Schnittstellenkarte	•	•	•	•	•	•	•	•	•	•	
ESPMIBSITE	Maxi-Site-Satelliten-Schnittstellenkarte	•	•	•	•	•	•	•	•	•	•	
<b>Funkgeräte</b>												
IQSSRADIO	900 MHz-Funk, TCP-IP, Metallgehäuse	•	•	•	•	•	•	•	•	•	•	
RB-SS-TN9B	900 MHz-Funk, TCP-IP, Kunststoffgehäuse	•	•	•	•	•	•	•	•	•	•	
RADTN9M1B	900 MHz-Funk, TCP-IP, Kunststoffgehäuse	•	•	•	•	•	•	•	•	•	•	
IQRADPK	900 MHz-Funk-Programmiersatz	•	•	•	•	•	•	•	•	•	•	
<b>Hilfsklemmleisten</b>												
ESPSATOB24	Maxi 1-24 Stationsklemmleiste	•	•	•	•	•	•	•	•	•	•	
ESPSATOB40	Maxi 25-40 Stationsklemmleiste	•	•	•	•	•	•	•	•	•	•	
<b>Metallschränke und -sockel</b>												
LXMM	Wandmontagegehäuse aus lackiertem Metall	•	•	•	•	•	•	•	•	•	•	
LXMMSS	Wandmontage-Gehäuse aus Edelstahl	•	•	•	•	•	•	•	•	•	•	
LXMMPED	Lackierter Metallsattel (erfordert LXMM)	•	•	•	•	•	•	•	•	•	•	
LXMMSSPED	Edelstahl-Sattel (erfordert LXMMSS)	•	•	•	•	•	•	•	•	•	•	

<sup>1</sup> Benötigt PT5002-Impulsgeber    <sup>2</sup> Benötigt PT322- oder PT5002-Impulsgeber    <sup>3</sup> Benötigt Decoder der DEC-Serie für den Sensoreingang

## Hinweise zur Verwendung dieses Katalogs

### Niederschlagsraten

Rain Bird hat für Sie die Niederschlagsraten für alle Varianten der Schwinghebelregner, Versenregner und Getrieberegner berechnet. Diese Daten geben die ungefähre Rate an, mit der Wasser bei der Berechnung ausgebracht wird. Die zur Berechnung der Niederschlagsraten verwendeten Gleichungen sind wie folgt:

Viereckverband		Dreieckverband	
US:	Metrisch:	US:	Metrisch:
PR=96,3 x gpm S x S	PR=1000 x m <sup>3</sup> /h S x S	PR=96,3 x gpm S x L	PR=1000 x m <sup>3</sup> /h S x L

96,3 = Konstante (Zoll/Quadratfuß/Stunde)

1000 = Konstante (Millimeter/Quadratmeter/Stunde)

gpm = Gallonen pro Minute (durch Regner für die Fläche angewandt)

m<sup>3</sup>/h = Kubikmeter pro Stunde (durch Regner für die Fläche angewandt)

S = Abstand zwischen Regnern

L = Abstand zwischen Reihen (S x 0,866)

### Informationen zur Spezifikation

Die Informationen in diesem Katalog waren zum Zeitpunkt der Drucklegung korrekt und können für die ordnungsgemäße Leistungsbeschreibung der Produkte verwendet werden. Die aktuellsten Informationen finden Sie auf der Website von Rain Bird unter [www.rainbird.de](http://www.rainbird.de)

### ASABE-Prüfbescheinigung

Die Rain Bird Corporation bestätigt, dass Druck-, Durchflussraten- und Wurfweitendaten für ihre Produkte gemäß ASABE/ICC 802-2014 oder ASAE S398.1 Procedure for Sprinkler Testing and Performance Reporting bestimmt wurden und aufgeführt sind, und dass diese Daten für die Leistung von Produktionsregnern zum Zeitpunkt der Veröffentlichung repräsentativ sind. Die tatsächliche Produktleistung kann aufgrund normaler Herstellungsabweichungen und Musterauswahl von den veröffentlichten Spezifikationen abweichen. Alle anderen Spezifikationen sind ausschließlich die Empfehlungen der Rain Bird Corporation.

### Referenztabellen

Die Informationen in diesem Katalog basieren auf allgemein akzeptierten Formeln, Berechnungen und Handelspraktiken. Die Rain Bird Corporation und ihre Tochterunternehmen und verbundenen Unternehmen übernehmen daher keine Verantwortung oder Haftung, sollten irgendwelche Probleme, Schwierigkeiten oder Verletzungen aus oder in Verbindung mit der Verwendung oder Anwendung dieser Informationen entstehen oder ein Fehler, ob typografisch oder sonst, hierin vorhanden sein.

*Nicht alle Produkte sind aufgelistet. Nicht alle Produkte sind in allen Märkten erhältlich. In Ihrer lokalen Preisliste oder bei Ihrem örtlichen Rain Bird-Vertriebspartner erfahren Sie, welche Produkte in Ihrer Region verfügbar sind.*

## Sorglos-Garantien

Unsere umfassenden Produktgarantien machen es noch einfacher, sich ganz entspannt für Rain Bird zu entscheiden. Für die meisten Produkte zur automatischen Grünflächenbewässerung von Rain Bird gilt ab dem Kaufdatum eine Herstellergarantie von drei oder fünf Jahren. Eine Rain Bird-Garantie ist eine umfassende Unterstützung, die den Fachleuten für Bewässerungssysteme gegeben wird. Für Sie ist es die Gewissheit, dass Rain Bird im Notfall für Sie da ist.

### Rain Bird-Richtlinie zur Kundenzufriedenheit

Rain Bird repariert oder ersetzt unentgeltlich jedes gewerbliche Produkt, bei dem bei normalem Gebrauch innerhalb der nachstehend aufgeführten Garantiezeiträume ein Mangel auftritt. Sie brauchen das Produkt nur an den Händler oder autorisierten Vertriebspartner zurückgeben, bei dem Sie es erworben haben. Produktmängel aufgrund von höherer Gewalt, einschließlich jeglicher Art von Blitzschlag und Überschwemmung, fallen nicht unter diese Garantie. Wir garantieren ausschließlich die Reparatur oder den Austausch defekter Teile.

**Die ggf. beinhaltete stillschweigende Gewährleistung der Marktgängigkeit und Eignung zu einem bestimmten Zweck ist ab dem Verkaufsdatum auf ein Jahr begrenzt.**

Wir übernehmen keinesfalls die Haftung für Begleit- oder Folgeschäden, und dies unabhängig davon, wie sie entstanden sind.

### I. Produkte zur automatischen Grünflächenbewässerung und Entwässerung

Versenkprühköpfe der Serie 1800, Düsen der U-Serie, PA-8S und PA-8S-PRS Strauchadapter, 1300 und 1400 Bubbler, Getrieberegner der Serie 5000, Getrieberegner der Serie 5500, Getrieberegner der Serie 8005, Getrieberegner der Serie Falcon® 6504, PEB/PESB/PESB-R Kunststoffventile, DV/DVF und ASVF Kunststoffventile, Ventilkästen der Serie VB, vernetzte Wasserzähler (ICWM), und Tropfleitung der Serie XF\* – 5 Jahre.

C2-Antrieb – 2 Jahre

Pumpenstartrelais – 1 Jahr auf Steuerung/Elektronik, 2 Jahre auf Gehäuse

Alle übrigen Produkte zur automatischen Grünflächenbewässerung und Entwässerung – 3 Jahre

### II. Golfprodukte, Landwirtschaftsprodukte und Pumpstationen

Für vollständige Informationen und Details besuchen Sie bitte <http://www.rainbird.com/corporate/CustomersatisfactionPolicy.htm>

### III. Alle übrigen Produkte – 1 Jahr

**Mehr Informationen erhalten Sie von Ihrem Rain Bird-Vertriebspartner  
Den nächstgelegenen autorisierten Vertriebspartner finden Sie auf [www.rainbird.eu](http://www.rainbird.eu)**

\*Tropfrohr der Typenreihe XF – 7 Jahre auf Schäden durch Umwelteinflüsse

## Index

¼ Zoll (6mm) Grünflächentropfleitung .....	122	KING .....	61	Übersicht über Grünflächentropfer .....	96
¼ Zoll Selbsthaltendes Anschlussstück .....	102	Klemme .....	117	Umgerüstete Druckregler .....	129
1 und 1½ Zoll Inline-Druckregler für hohe Durchflussmengen .....	128	Korbfilter mit Durchflussanzeige .....	130	Universeller Bodenspieß für ¼ Zoll Leitungen ..	109
1,5 Zoll kommerzielle Inline-Filter- und Regeleinheit .....	126	Leerrohre der XF-Serie .....	122	VBA-Serie .....	59
1300A-F .....	29	LF-Serie .....	43	Ventilboxen der VB-Serie .....	60
1800° NP-Abdeckung .....	13	LNK-WLAN-Modul .....	68	Ventile für geringen Durchfluss .....	127
1800°-EXT .....	13	Lock Type-Anschlussstücke .....	121	Verwendung dieses Katalogs .....	144
2045A Maxi-Paw™ und 2045-PJ Maxi-Bird™ .....	41	Maxicom® Version 4.5 .....	91	Verzinkter Verankerungs-Bodenspieß .....	117
25BPJ .....	42	Maxicom2®-Hardware .....	92	Water Jets Serie XLR 47 .....	47
300-BPES-Messingventile .....	55	Mehradriges Bewässerungskabel .....	62	WPX-Serie .....	73
6 Auslassverteiler – EMT-6Xeri .....	102	MPR-Düsen der Serie 5000 .....	35	WS-PRO-Wetterstationen .....	93
700-CF-22 .....	117	MPR-Sprühdüsen .....	27	XD Standrohre .....	111
Abisolierwerkzeug .....	62	MTT-100 .....	56	Xeri-Bird™ Emissionsvorrichtung mit 8 Auslässen .....	103
Anemometer-Windsensor .....	80	Multi-Auslass-Tropfer Xeri-Bug™ .....	102	Xeri-Bug-Tropfer .....	100
Anschlussstücke für XF-Tropfleitung .....	119	Oberirdische XFD-Tropfleitung .....	112	Xeri-Bug™-Tropfer mit Rückschlagventil .....	98
Betriebsanzeige für Tropfsysteme .....	107	PA .....	13	Xeriman™ Werkzeug .....	101
BF-1, BF-2, BF-3 .....	123	PA-80 .....	13	Xeri-Pop™ Mikro-Spray .....	107
C-12 .....	117	PA-8S-PRS & PA-8S-P45 .....	13	XFCV Tropfleitung mit Rückschlagventil .....	114
C-Serie .....	137	PC-Diffuserkappen .....	104	XF-Einsatzwerkzeug .....	120
DBM10 .....	61	PGA-Serie .....	53	XFS unterirdische Tropfrohrleitung mit Copper Shield™ Technologie .....	116
Decoder Steuergerät ESP-LXD .....	76	PolyFlex-Standrohr und Halter 109 PRS-Dial .....	57	XQ ¼ Zoll Verteilerleitung .....	123
Decoderkabel .....	62	PVC-Verteilersystem .....	56	Zentrifugaler Sandabscheider .....	137
Diffuserkappe mit Insektenschutz .....	109	QF Anschluss- und Verteilerleitung für Trofrohre .....	118		
Digitale Wasserzeitschaltuhr .....	72	Rain Bird-Schulungen .....	141		
Drahtlose Regen-/Frostsensoren der Serie WR2 .....	81	Regner-Werkzeug .....	33		
Druckausgleichende Module .....	29, 104	Rohrleitungsverschlussstopfen .....	123		
Druckregulierende Korbfilter .....	131	RSD-BEx .....	80		
Druckregulierender Filter (RBY) .....	129	R-VAN-Düsen .....	17		
Durchflussmesser und -sensoren .....	78	RWS (Wurzelbewässerungssystem) .....	110		
Durchflusswächter und Impulsgeber .....	79	SA-Serie .....	14		
Düsen der HE-VAN-Serie .....	21	Scheibenfilter .....	138		
Düsen der SQ-Serie für viereckige Sprühmuster .....	105	Selbstreinigender Pumpensaugkorb der PSS-Serie .....	136		
Düsen der U-Serie .....	23	SERIE 1400 .....	29		
Düsen der VAN-Serie .....	25	SERIE 1800° .....	10		
Easy Fit-Klemmverschraubungssystem .....	120	SERIE 3500 .....	31		
Einadriges Elektrokabel .....	62	SERIE 5000 .....	32		
ESP-LXIVM und LXIVM Pro Zweileiter-Steuergeräte .....	65	SERIE 8005 .....	39		
Falcon® der Serie 6504 .....	37	Serie DV/DVF .....	51		
Filter mit großer Kapazität .....	132	Serie LFX300/LFX600 .....	45		
Filter- und Regeleinheit für geringen Durchfluss mit PR-Filter .....	124	Serie PEB/PESB .....	54		
Filter- und Regeleinheit für mittleren Durchfluss mit PR-Filter .....	125	Serie TSJ/TSJ-PRS .....	49		
Filter- und Regeleinheit mit PESB-Ventil für großen Durchfluss und druckregulierendem Korbfilter für große Anlagen .....	125	Serie UNI-Spray™ .....	9		
Filtersteuerung von Rain Bird .....	139	Serien 1800°-SAM, 1800°-PRS, 1800°-P45, 1800°-SAM-PRS, 1800°-SAM-P45 .....	11		
Flexibler Abzweigschlauch der Serie SPX .....	13	Serien XS-90, XS-180, XS-360 .....	108		
Globale Servicepläne .....	94	SiteControl .....	89		
Haltewerkzeug mit Wasserwaage .....	33	SiteControl-Hardware .....	90		
HDF-Serie .....	138	SMRT-Y Bodenfeuchtesensor-Set .....	82		
HV-Serie .....	52	Sorglos-Garantien .....	144		
Hydraulischer Saug-Scan-Siebfilter der G-Serie .....	134	Spiral-Anschlussstück der SB-Serie .....	14		
Hydraulischer Saug-Scan-Siebfilter der I-Serie .....	135	Sprühköpfe der Serie RD1800™ .....	12		
Integrierte Druckregler .....	129	Steuergeräte der ESP-ME3-Serie .....	71		
IQ4 Zentralsteuerungssoftware .....	85	Steuergeräte der ESP-RZx-Serie .....	70		
IQ-NCC-Netzwerkkommunikationsmodul .....	88	Steuergeräte der ESP-TM2-Serie .....	69		
Jet Erdspeiß 310-90, 310-180, 310-360 .....	109	Steuergeräte ESP-LXME-Serie .....	75		
Kabelverbinder der WC-Serie .....	61	SXB-360 SPYK und XS-360TS-SPYK .....	108		
		T135SS .....	123		
		TBOS-BT .....	74		
		TBOS-Integration in IQ3 Cloud .....	86		
		Typenreihe P-33: P-33 / P-33DK .....	58		
		Typenreihe RC: 5LRC .....	58		
		Typenreihe SH: SHO und SH2BSP .....	58		



## The Intelligent Use of Water.™

FÜHRUNG • AUSBILDUNG • PARTNERSCHAFTEN • PRODUKTE

---

Eine der Verantwortlichkeiten unseres Hauses ist die kontinuierliche Entwicklung von Produkten und Technologien, die auf den effizienten Umgang mit Wasser ausgerichtet sind. Eine weitere uns selbst auferlegte Verpflichtung ist die Schulung und die Sensibilisierung unserer Partnerbetriebe mit diesem sehr wichtigen Thema.

Der sensible Umgang mit der Ressource Wasser ist eine der größten Herausforderungen unserer Zeit. Mit Ihrer Hilfe wollen wir in den kommenden Jahren unser Äußerstes tun, um dieser weltweiten Herausforderung gerecht zu werden. Weitere Informationen zu diesem Thema finden sie auf unserer Homepage unter [www.rainbird.eu](http://www.rainbird.eu).



---

**Rain Bird Corporation**  
6991 E. Southpoint Road  
Tucson, AZ 85756  
USA Tel: +1 (520) 741-6100

**Rain Bird International, Inc.**  
1000 West Sierra Madre  
Azusa, CA 91702  
USA Tel: +1 (626) 963-9311

**Rain Bird Europa SNC**  
240 rue René Descartes  
Bât. A, Parc Clamar, BP 40072  
13792 Aix en Provence cedex 3

**Rain Bird International  
Vereinigte Arabische Emirate**  
Dubai, JAFZA, Bldg 17, office # 317

**Rain Bird International  
Niederlassung KSA**  
P.O. Box 4343, Jeddah 23432  
Prince Saud Al Faisal – Al Rawdah  
Saudi Arabia

**Rain Bird Australien**  
Level 1, Unit 13, 85 Mt Derrimut Rd  
Deer Park, Victoria, Australia, 3023